

# IECS 2240 TF

DE

## Elektro-Kettensäge

Gebrauchsanweisung - Originalbetriebsanleitung

GB

## Electric Chainsaw

Operating Instructions - Translation of the original Operating Instructions

FR

## Tronçonneuse électrique

Manuel d'utilisation - Traduction du mode d'emploi d'origine

IT

## Elettrosega a catena

Istruzioni per l'uso - Traduzione delle istruzioni per l'uso originali.

ES

## Electrosierra

Instrucciones de Manejo - Traducción de las instrucciones de servicio originales

PT

## Eletrosserra

Instruções de operação - Tradução das instruções originais

NL

## Electrische kettingzaag

Gebruiksaanwijzing - Vertaling van de originele gebruiksaanwijzing

DK

## Elektrisk Kædesav

Brugsanvisning - Oversættelse af den originale driftsvejledning

PL

## Elektryczna pilarka łańcuchowa

Instrukcja Obsługi - Tłumaczenie oryginalnej instrukcji obsługi

CZ

## Elektrická řetězová pila

Návod k použití - Překlad původního návodu k použití

SK

## Elektrická reťazová píla

Návod na obsluhu - Preklad pôvodného návodu na použitie

HU

## Elektromos láncfűrész

Használati utasítás - Az eredeti használati utasítás fordítása

SI

## Električna verižna žaga

Navodila za uporabo - Prevod originalnega navodila za uporabo

HR

## Električna lančana pila

Uputstvo za uporabu - Prijevod originalne upute za uporabu

BG

## Електрическа верижна дърворезачка

Упътване за употреба - Превод на оригиналното ръководство за употреба

RU

## Электрическая цепная пила

Инструкция по эксплуатации - Перевод с оригинального руководства по эксплуатации

LT

## Elektrinis grandininis pjūklas

Naudojimo instrukcija - Naudojimo instrukcijos originalo kalba vertimas



CE



- DE** Vor Inbetriebnahme Gebrauchsanweisung lesen!
- GB** Read operating instructions before use!
- FR** Lire attentivement le mode d'emploi avant chaque mise en service!
- IT** Prima della messa in funzione leggere le istruzioni per l'utilizzo!
- ES** ¡Lea las instrucciones de manejo antes de efectuar la puesta en marcha!
- PT** Leia as instruções de operação antes de usar!
- NL** Voor inwerkingstelling de gebruiksaanwijzing lezen!
- DK** Læs instruktionerne, inden maskinen tages i brug!
- PL** Przed použitím cosacký, travy pozorně přečtajte návod k jej použití!
- CZ** Před použitím je nutné si přečíst návod k použití!
- SK** Pred použitím prístroja si pozorne prečítajte návod na obsluhu.
- HU** Űzembe helyezés elõtt olvassuk el a kezelési útmutatót!
- SI** Pred uporabo preberite navodilo za uporabo!
- HR** Prije stavljanja u pogon pročitajte uputstvo za uporabu!
- BG** Преди пускане в експлоатация прочетете ръководството за употреба!
- RU** Перед применением прочитать инструкцию по эксплуатации!
- LT** Prieš naudojimą perskaitykite naudojimo instrukciją!

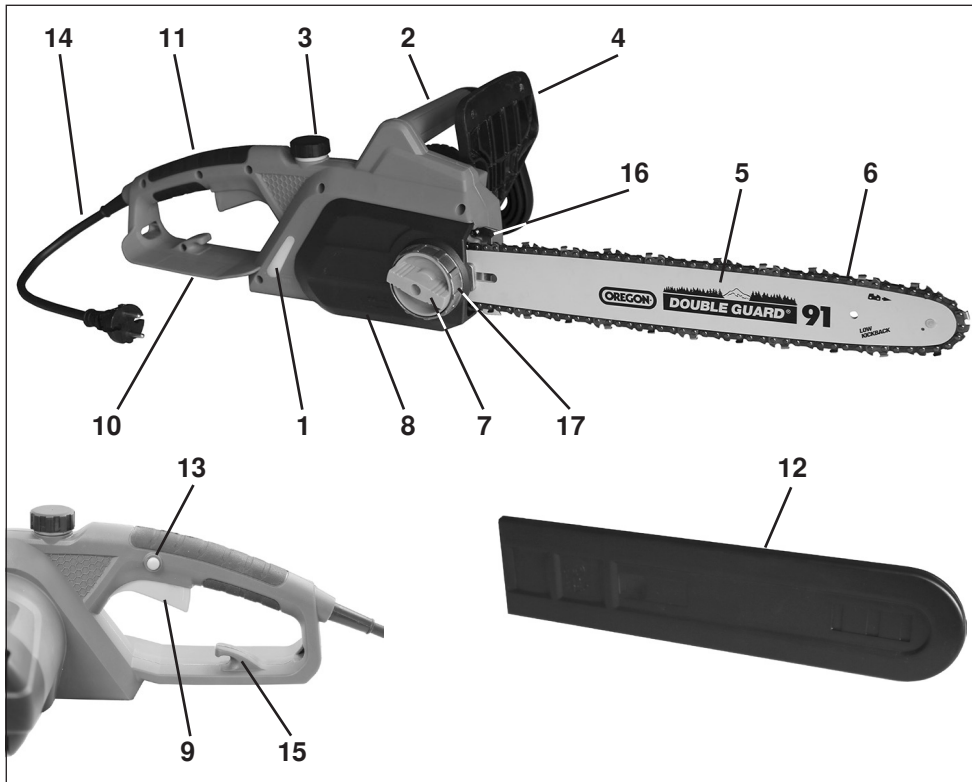

### DE

- 1 Ölsichtfenster
- 2 Vorderer Handgriff
- 3 Öltankverschluss
- 4 Vorderer Handschutz
- 5 Schwert
- 6 Sägekette
- 7 Knebelschraube
- 8 Ritzeldeckel
- 9 Schalter
- 10 Hinterer Handschutz
- 11 Hinterer Handgriff
- 12 Schwertschutz
- 13 Sperrknopf
- 14 Netzleitung mit Stecker
- 15 Zugentlastung
- 16 Krallenanschlag
- 17 Kettenspannung

### GB

- 1 Oil inspection window
- 2 Front handle
- 3 Oil tank cap
- 4 Front hand protection
- 5 Blade
- 6 Saw chain
- 7 Thumb screw
- 8 Pinion lid
- 9 Switch
- 10 Rear hand protection
- 11 Rear handle
- 12 Blade protection
- 13 Stopping button
- 14 Power cord connecteur
- 15 Strain relief
- 16 Spiked bumper
- 17 Chain tension ring

### FR

- 1 Ecran témoin pour niveau d'huile
- 2 Poignée avant
- 3 Couvercle du réservoir d'huile
- 4 Protège-main avant
- 5 Guide
- 6 Chaîne de la scie
- 7 Vis à poignée
- 8 Couvercle à pignon
- 9 Interrupteur
- 10 Protège-main arrière
- 11 Poignée arrière
- 12 Protège-guide
- 13 Bouton d'arrêt
- 14 Raccordement au réseau
- 15 Décharge de traction
- 16 Pointe pare-chocs
- 17 Anneau de serrage de chaîne

<b>IT</b>	<b>ES</b>	<b>PT</b>
1 Finestrella di controllo dell'olio	1 Ventanilla de control de aceite	1 Indicador do nível de óleo
2 Impugnatura anteriore	2 Empuñadura delantera	2 Pega frontal
3 Tappo del serbatoio dell'olio	3 Cierre del depósito de aceite	3 Tampa do tanque de óleo
4 Protezione anteriore delle mani	4 Guardamanos delantero	4 Proteção dianteira das mãos
5 Spada	5 Cuchillas-espada	5 Lâmina
6 Catena di taglio	6 Cadena de sierra	6 Corrente da serra
7 Vite a testa cilindrica con traversino	7 Tornillo de muletilla	7 Parafuso de aperto
8 Coperchio zigrinato	8 Tapa de piñón	8 Tampa do pinhão
9 Interruttore	9 Interruptor	9 Interruptor
10 Protezione posteriore delle mani	10 Guardamanos posterior	10 Proteção traseira das mãos
11 Impugnatura posteriore	11 Empuñadura posterior	11 Pega traseira
12 Protezione della spada	12 Protección de cuchillas-espada	12 Proteção da lâmina
13 Pulsante di bloccaggio	13 Botón de bloqueo	13 Botão de paragem
14 Cavo di alimentazione	14 Protección contra el choque	14 Conector do cabo de alimentação
15 Scarico della trazione	15 Abrazadera antitracción	15 Alívio de tensão
16 Respingente a punta	16 Tope dentado	16 Amortecedor de pontas
17 Anello di tensionamento della catena	17 Anillo tensor de cadena	17 Anel de tensão da corrente
<b>NL</b>	<b>DK</b>	<b>PL</b>
1 Olietankglas	1 Olietankglas	1 Wziernik poziomu oleju
2 Voorste handgreep	2 Forreste håndtag	2 Uchwyt przedni
3 Olietankdop	3 Låg til olietank	3 Nakretka zbiornika oleju
4 Voorste handbeschermer	4 Forreste håndbeskyttelse	4 Przednia ochrona dłoni
5 Zwaard	5 Sværd	5 Miecz
6 Zaagketting	6 Savkæde	6 Lancuch pily
7 Vleugelmoer	7 Knebelskrue	7 Śruba dociskowa z przetyczką
8 Afdekkap	8 Låg til tandhjul	8 Pokrywka zebnika
9 Schakelaar	9 Kontakt	9 Przelacznik
10 Achterste handbeschermer	10 Bagerste håndbeskyttelse	10 Tylna ochrona dłoni
11 Achterste handgreep	11 Bagerste håndtag	11 Tylni uchwyt
12 Zwaardbeschermer	12 Sværdbeskyttelse	12 Ochrona miecza
13 Veiligheidsknop	13 Spærrekontakt	13 Przycisk ustalający
14 Netsnoer met stekker	14 El-ledning med stik	14 Przewód sieciowy
15 Snoerontlasting	15 Trækafasting	15 Uchwyt kablowy odciążający
16 Pal	16 Stop med tænder	16 Ogranicznik z ostrzami
17 Kettingspanning	17 Kædespænding	17 Zewnętrzny pierścienia SDS
<b>CZ</b>	<b>SK</b>	<b>HU</b>
1 Kontrolní průhled stavu oleje	1 Kontrolný prieszor oleja	1 Olajnívó üveg
2 Přední rukojeť	2 Predná rukoväť	2 Elso kézi fogantyú
3 Víčko olejové nádrže	3 Uzáver olejovej nádržky	3 Olajtank sapka
4 Ochrana přední ruky	4 Predný bezpečnostný kryt ruky	4 Elso kézvédo
5 Vodící lišta	5 Lišta	5 Kard
6 Pilový řetěz	6 Pilová reťaz	6 Furészlánc
7 Motýlová matice lišty	7 Skrutka s kolíkovou rukoväťou	7 Szorítócsavar
8 Kryt řetězky	8 Kryt pastorka	8 Fogaskerék elzáró fedéli
9 Spínač	9 Vypínač	9 Kapcsoló
10 Ochrana zadní ruky	10 Zadný bezpečnostný kryt ruky	10 Hátsó kézvédo
11 Zadní rukojeť	11 Zadná rukoväť	11 Hátsó kézi fogantyú
12 Ochrana lišty	12 Kryt lišty	12 Kardvédo
13 Bezpečnostní pojistka spínače	13 Uzávierka vypínača	13 Retszelő gomb
14 Přívodní kabel	14 Sieťové vedenie	14 Halózáti vezeték
15 Tahové odlehčení	15 Ťahové odľahčenie	15 Húzásmegszüntető
16 Nabodávácí opěrka	16 Ozubená opierka	16 Rönktámasz
17 Vnější kroužek SDS	17 Napínací krúžok reťaze	17 SDS láncfeszítő

**SI**

- 1 Kontrola nivoja olja
- 2 Sprednji ročaj
- 3 Pokrovček rezervoarja za olje
- 4 Sprednje varovalo rok
- 5 Meč žage
- 6 Veriga
- 7 Vijak pokrova
- 8 Pokrov zobatega kolesca
- 9 Stikalo
- 10 Zadnje varovalo
- 11 Zadnji ročaj
- 12 Zaščita meča in verige
- 13 Zaporni gumb
- 14 Napajalni kabel
- 15 Jeziček za kabel
- 16 Ostroga z ostrmi
- 17 Napenjanje verige SDS

**RU**

- 1 Прозрачное окошко масляного бака
- 2 Передняя рукоятка
- 3 Крышка масляного бака
- 4 Передний щиток
- 5 Шина
- 6 Цепь
- 7 Т-образный (верстачный) винт
- 8 Крышка ведущей малой шестерни
- 9 Выключатель
- 10 Задний щиток
- 11 Задняя рукоятка
- 12 Защитный чехол
- 13 Предохранитель
- 14 Сетевой кабель с вилкой
- 15 Фиксатор сетевого кабеля
- 16 Упор зубчатый
- 17 Натяжное кольцо цепи

**HR**

- 1 Prozor za gledanje stanja ulja
- 2 Prednji rukohvat
- 3 Zatvarac uljnog rezervoara
- 4 Prednji štitičnik za ruku
- 5 Mac
- 6 Lanac pile
- 7 Polužni vijak
- 8 Urežni poklopac
- 9 Prekidac
- 10 Stražnji štitičnik za ruku
- 11 Stražnji rukohvat
- 12 Štitičnik za mac
- 13 Zaporno dugme
- 14 Mrežni vod
- 15 Vlačno rasterećenje
- 16 Oslonac
- 17 Prstenom za napinjanje lanca

**LT**

- 1 Alyvos tikrinimo langelis
- 2 Priekinė rankena
- 3 Alyvos bakelio dangtelis
- 4 Priekinė rankos apsauga
- 5 Geležė
- 6 Pjūklo grandinė
- 7 Tvirtinimo veržlė
- 8 Dantratuko dangtelis
- 9 Jungiklis
- 10 Galinė rankos apsauga
- 11 Galinė rankena
- 12 Geležtės apsauga
- 13 Štabdymo mygtukas
- 14 Maitinimo laido jungtis
- 15 Įtempimo mažinimo įtaisas
- 16 Smailus ribotuvas
- 17 Grandinės įtempimą žiedas

**BG**

- 1 Наблюдателно прозорче за маслото
- 2 Предна ръкохватка
- 3 Капачка за резервоара за маслото
- 4 Преден предпазител за ръцете
- 5 Лист
- 6 Режеща верига
- 7 Крилчат болтк
- 8 Капак на зъбното колело
- 9 Прекъсвач
- 10 Заден предпазител на ръцете
- 11 Задна ръкохватка
- 12 Предпазител за листа
- 13 Копче за блокировка
- 14 Сетевой кабель
- 15 Сняtie нагрузки тяги
- 16 Амортизатор
- 17 Пръстена за опъване на веригата

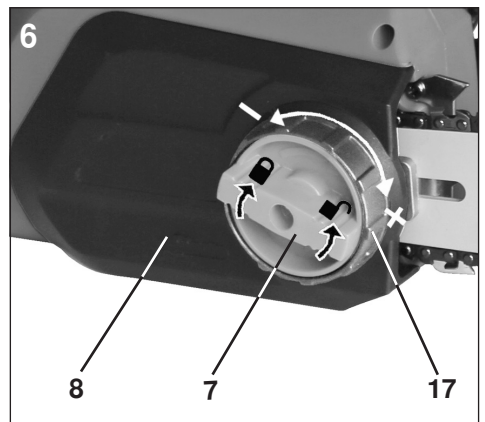
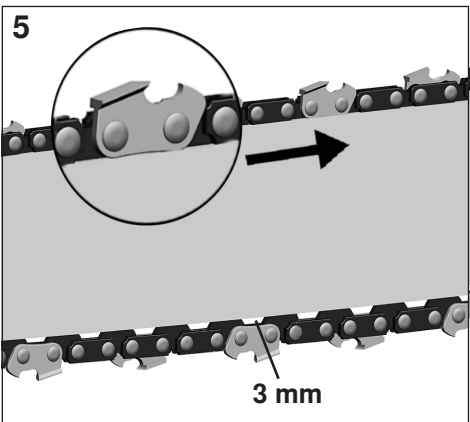
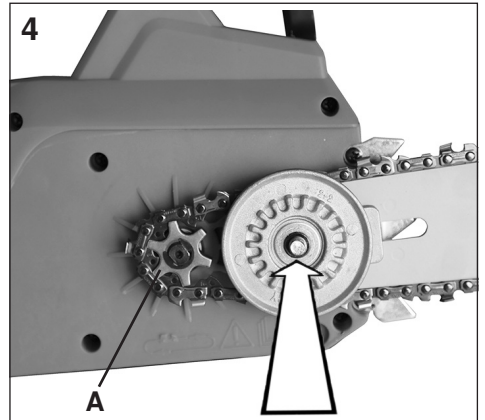
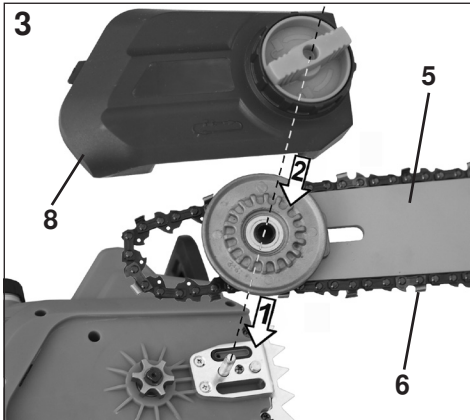
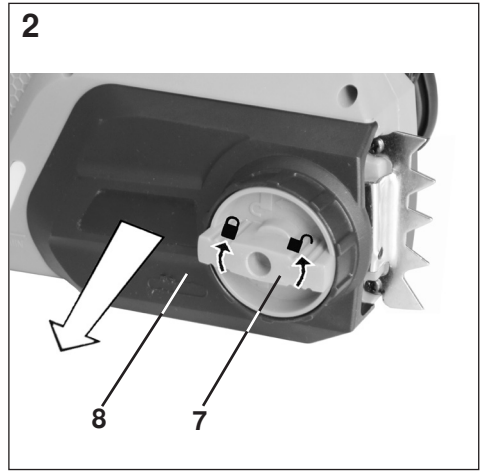
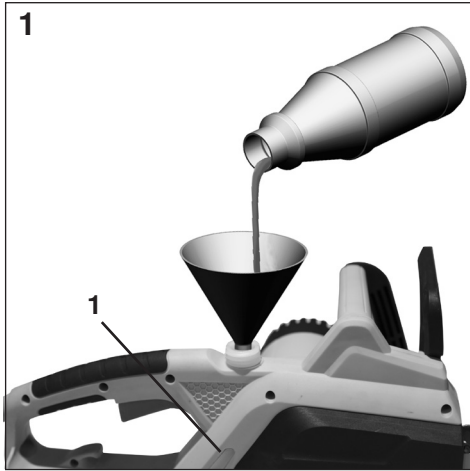

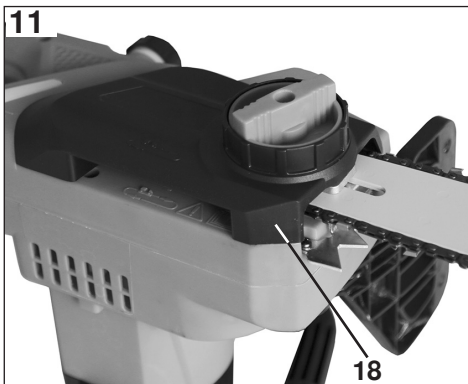
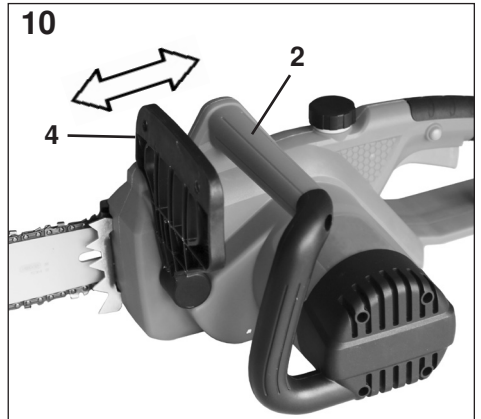
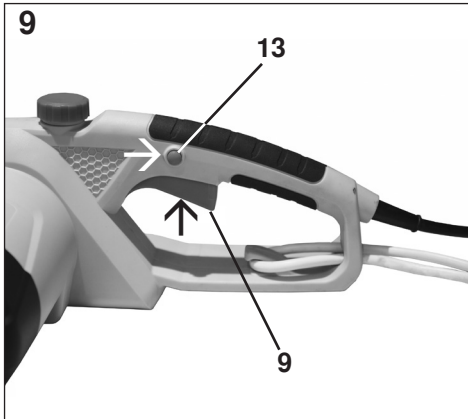
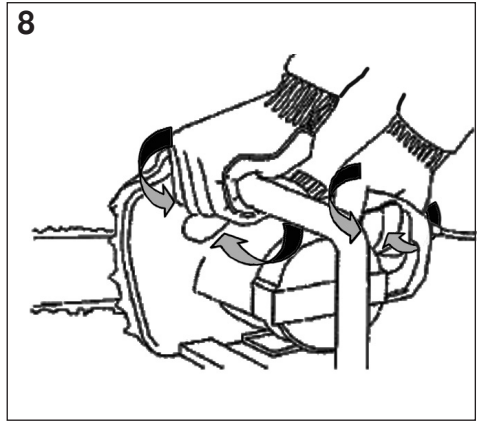
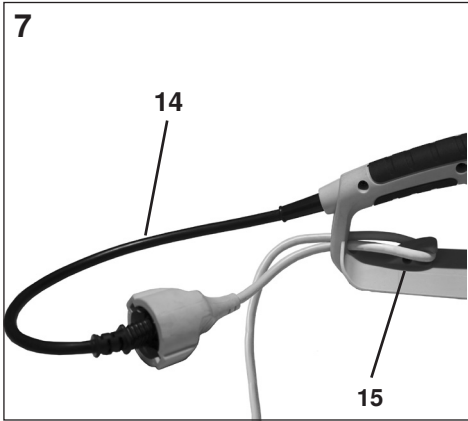

12

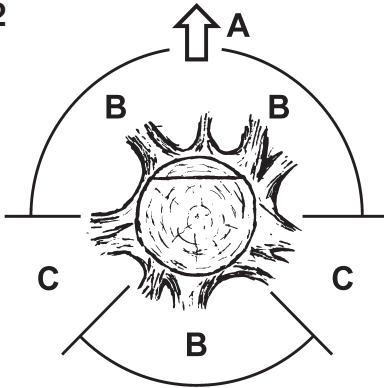

**PL**  
**A** Kierunek ścinania  
**B** Areal zagrożenia  
**C** Zakres ewakuacyjny

**CZ**  
**A** Směr pádu stromu  
**B** Riziková zóna  
**C** Uniková oblast

**SI**  
**A** Smer padca  
**B** Nevarno območje  
**C** Smeri umika

**HR**  
**A** Pravac obaranja  
**B** Opasna zona  
**C** Područje za bijeg

**LT**  
**A** Kirtimo kryptis  
**B** Pavojaus zona  
**C** Pasitraukimo zona

**DE**  
**A** Fällrichtung  
**B** Gefahrenzone  
**C** Fluchtbereich

**GB**  
**A** Felling direction  
**B** Danger area  
**C** Escape area

**FR**  
**A** Direction de chute  
**B** Zone de danger  
**C** Zone de retraite

**IT**  
**A** Direzione di caduta  
**B** Zona di pericolo  
**C** Area di fuga

**ES**  
**A** Dirección de caída  
**B** Zona de peligro  
**C** Zona de huida

**PT**  
**A** Direção de derrube  
**B** Zona de perigo  
**C** Área de escape

**NL**  
**A** Velrichting  
**B** Gevarenszone  
**C** Vluchtgebied

**DK**  
**A** Fælderetning  
**B** Farezone  
**C** Retræteområde

**SK**  
**A** Smer pádu stromu  
**B** Riziková zóna  
**C** Uniková oblast'

**HU**  
**A** Dőlésirány  
**B** Veszélyeztetett zóna  
**C** Menekülési zóna

**BG**  
**A** Посока на поваляне  
 (на дървото)  
**B** Зона на опасност  
**C** Участък за изтегляне

**RU**  
**A** Направление валки  
**B** Опасная зона  
**C** Безопасная зона

13

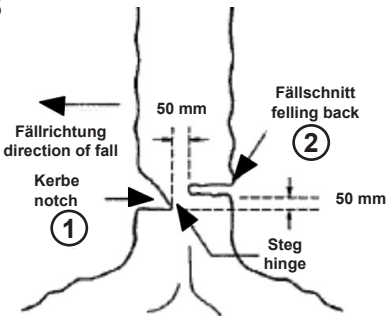

14

Schnittrichtung beim Entasten  
 Limbing

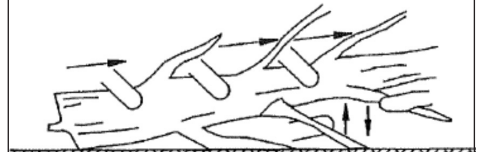

Vom Boden fernhalten. Unterstützende Äste stehen lassen, bis der Stamm zersägt ist

Leave larger lower limbs to support the log off the ground.



**15**

Schnitt von oben ausführen  
Nicht in den Boden sägen

Cut from the top  
Don't let the chain contact the ground

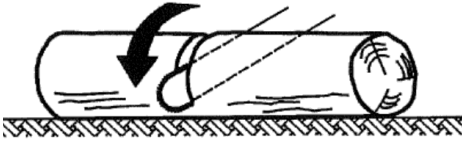

**16**

Zweiter Schnitt von oben (2/3 Durchmesser)  
auf Höhe des ersten Schnitts (um Einklemmen  
zu vermeiden)

Then make the finished cut by overbucking to  
meet the first cut.

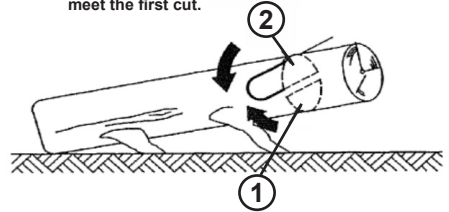

Erster Schnitt von unten (1/3 Durchmesser) um  
Splintern zu vermeiden.

Cut 1/3 the diameter from the underside

**17**

Erster Schnitt von oben (1/3 Durchmesser) um  
Splintern zu vermeiden.

Cut 1/3 of that diameter from the top overbuck

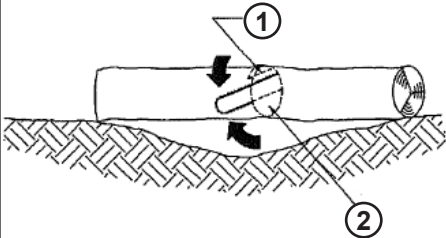

Zweiter Schnitt von unten (2/3 Durchmesser) auf Höhe  
des ersten Schnitts, um Einklemmen zu vermeiden.  
Then make the finished cut by overbucking to meet the  
first cut.

**18**

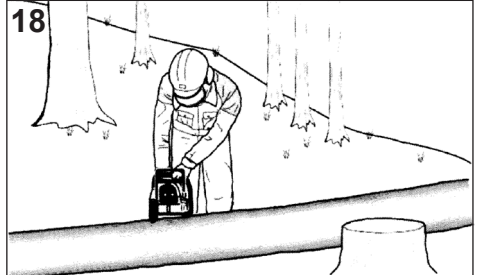

Beim Sägen am Hang oberhalb vom Stamm stehen, da  
der Stamm wegrollen kann

When bucking on a slope always stand on the uphill  
side of the log

**19**

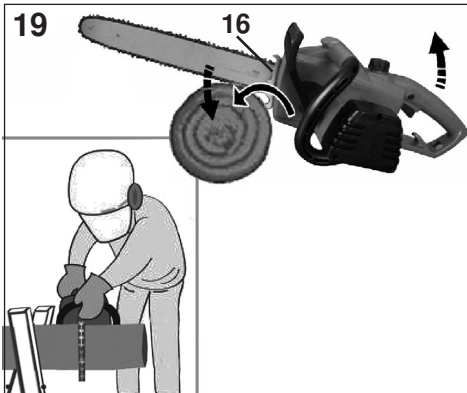

## Vorwort zur Gebrauchsanweisung

Diese Gebrauchsanweisung soll erleichtern, die Maschine kennenzulernen und ihre bestimmungsgemäßen Einsatzmöglichkeiten zu nutzen. Die Gebrauchsanweisung enthält wichtige Hinweise, die Maschine sicher, sachgerecht und wirtschaftlich zu betreiben und damit, Gefahren zu vermeiden, Reparaturen und Ausfallzeiten zu vermindern und die Zuverlässigkeit und Lebensdauer der Maschine zu erhöhen. Die Gebrauchsanweisung muss ständig am Einsatzort der Maschine verfügbar sein.

Die Gebrauchsanweisung ist von jeder Person zu lesen und anzuwenden, die mit Arbeiten mit der Maschine wie z.B. Bedienung, Instandhaltung oder Transport beauftragt ist.

Neben der Gebrauchsanweisung und den im Verwenderland und an der Einsatzstelle geltenden verbindlichen Regelungen zur Unfallverhütung sind auch die anerkannten fachtechnischen Regeln für sicherheits- und fachgerechtes Arbeiten zu beachten sowie die Unfallverhütungsvorschriften der zuständigen Berufsgenossenschaften.

<b>INHALTSVERZEICHNIS</b>	<b>Seite</b>
<b>Vorwort zur Bedienungsanleitung</b>	1
<b>Technische Daten</b>	2
<b>Abbildung und Erklärung der Piktogramme</b>	2
<b>Bestimmungsgemäße Verwendung</b>	3
<b>Allgemeiner Sicherheitshinweis</b>	3
<b>Allgemeine Sicherheitshinweise für Elektrowerkzeuge</b>	3
<b>Inbetriebnahme</b>	8
<b>Sicherheitsvorrichtungen an Ihrer Kettensäge</b>	9
<b>Erläuterung der richtigen Vorgehensweise bei den grundlegenden Arbeiten Fällen, Entasten und Durchsägen (Ablängen)</b>	9
<b>Wartung und Pflege</b>	10
<b>Bei technischen Problemen</b>	11
<b>Reparaturdienst</b>	11
<b>Hinweise zum Umweltschutz / Entsorgung</b>	11
<b>Ersatzteile</b>	12
<b>Gewährleistung- und Garantiebedingungen</b>	
<b>Konformitätserklärung</b>	

## Technische Daten

Diese Kettensägen sind nach den Vorschriften gemäß EN 60745-1 und EN 60745-2-13 gebaut und entsprechen den Vorschriften des Gerätesicherheitsgesetzes.

Elektro Kettensäge		IECS 2240 TF
Nennspannung	V~	230-240
Nennfrequenz	Hz	50
Absicherung-(träge)	A	16
Nennzahl $n_0$	$\text{min}^{-1}$	7000
Nennleistung	W	2200
Schwertbezeichnung		160SDEA041 Oregon
Schwertlänge	mm / "	406 / 16
Schnittlänge	mm	397
Kette		91P057X, 91PJ057X, 91PX057X
Kettengeschwindigkeit	m/s	12,1
Gewicht	kg	5,0
Öltankinhalt	ml	210
Gemessener Schalleistungspegel	dB(A)	105,9 K=3,0
Schalldruckpegel $L_{pA}$ (EN 60745-2-13)	dB(A)	85,9 K=3,0
Vibration (EN 60745-2-13)	$\text{m/s}^2$	8,393 K=1,5

Schutzklasse: II/DIN EN 60745/VDE 0740

Technische Änderungen bleiben vorbehalten.

## Emissionen

- Der angegebene Schwingungsemissionswert wurde nach einem genormten Prüfverfahren gemessen und kann zum Vergleich mit anderen Elektrowerkzeugen verwendet werden.
- Der angegebene Schwingungsemissionswert kann auch zur Einschätzung von erforderlichen Arbeitspausen verwendet werden.
- Der angegebene Schwingungsemissionswert kann sich während der tatsächlichen Benutzung des Elektrowerkzeuges von dem Angabewert unterscheiden, abhängig von der Art und Weise, wie das Elektrowerkzeug verwendet wird.
- Achtung: legen Sie zum Schutz vor vibrationsbedingten Durchblutungsstörungen der Hände rechtzeitige Arbeitspausen ein
- Versuchen Sie, die Belastung durch Vibrationen so gering wie möglich zu halten. Beispielhafte Maßnahmen zur Verringerung der Vibrationsbelastung sind das Tragen von Handschuhen beim Gebrauch des Werkzeugs und die Begrenzung der Arbeitszeit. Dabei sind alle Anteile des Betriebszyklus sind zu berücksichtigen (beispielsweise Zeiten, in denen das Elektrowerkzeug abgeschaltet ist, und solche, in denen es zwar eingeschaltet ist, aber ohne Belastung läuft).

## Abbildung und Erklärung der Piktogramme



- 1 Augen- und Gehörschutz tragen!
- 2 Warnung!
- 3 Vor Gebrauch Gebrauchsanweisung lesen
- 4 Dieses Werkzeug nicht dem Regen aussetzen
- 5 Stecker sofort vom Netz trennen, wenn die Leitung beschädigt oder durchtrennt wurde.
- 6 Achtung, Rückschlag!
- 7 Mit beiden Händen halten!
- 8 Achtung Umweltschutz! Dieses Gerät darf nicht mit dem Hausmüll/Restmüll entsorgt werden. Das Altgerät nur in einer öffentlichen Sammelstelle abgeben.
- 9 Garantierter Schalleistungspegel  $L_{WA}$  112 dB(A)
- 10 Schutzklasse II / Doppelt isoliert

## Bestimmungsgemäße Verwendung

Diese Kettensäge ist nur durch eine Person und nur zum Sägen von Holz zu benutzen. Die Kettensäge muss mit der rechten Hand am hinteren Handgriff und mit der linken Hand am vorderen Handgriff gehalten werden. Vor Gebrauch der Kettensäge muss der Benutzer alle Hinweise und Anweisungen in der Gebrauchsanweisung gelesen und verstanden haben. Der Benutzer muss angemessene persönliche Schutzausrüstung (PSA) tragen.



**Mit der Kettensäge darf nur Holz gesägt werden.** Das Bearbeiten von Materialien wie bspw. Kunststoff, Stein, Metall oder Holz, welches Fremdkörper enthält (bspw. Nägel oder Schrauben), ist untersagt!

## Restrisiken

Auch wenn Sie dieses Elektrowerkzeug vorschriftsmäßig bedienen, bleiben immer Restrisiken bestehen. Folgende Gefahren können im Zusammenhang mit der Bauweise und Ausführung dieses Elektrowerkzeugs auftreten:

1. Lungenschäden, falls keine geeignete Staubschutzmaske getragen wird.
2. Gehörschäden, falls kein geeigneter Gehörschutz getragen wird.
3. Schnittverletzungen, falls keine geeignete Schutzkleidung getragen wird.
4. Gesundheitsschäden, die aus Hand-Arm-Schwingungen resultieren, falls das Gerät über einen längeren Zeitraum verwendet wird oder nicht ordnungsgemäß geführt und gewartet wird.

**Warnung!** Diese Maschine erzeugt während des Betriebs ein elektromagnetisches Feld. Dieses Feld kann unter Umständen aktive oder passive medizinische Implantate beeinträchtigen. Um die Gefahr einer ernsten oder tödlichen Verletzung zu verringern, empfehlen wir, Personen mit medizinischen Implantaten ihren Arzt oder den Hersteller des medizinischen Implantats zu befragen, bevor die Maschine bedient wird.

## Warnung!

Die ausgedehnte Nutzung eines Werkzeugs setzt den Nutzer Erschütterungen aus, die zur Weißfingerkrankheit (Raynaud-Syndrom) oder zum Karpaltunnelsyndrom führen können.

Dieser Zustand verringert die Fähigkeit der Hand, Temperaturen zu empfinden und zu regulieren, verursacht Taubheit und Hitzeempfindungen und kann zu Nerven- und Kreislaufschäden und Gewebetod führen.

Nicht alle Faktoren, die zur Weißfingerkrankheit führen, sind bekannt, aber kaltes Wetter, Rauchen und Krankheiten, die Blutgefäße und den Blutkreislauf betreffen sowie große bzw. lang andauernde Belastung durch Erschütterungen werden als Faktoren in der Entstehung der Weißfingerkrankheit genannt. Beachten Sie Folgendes, um das Risiko der Weißfingerkrankheit und des Karpaltunnelsyndroms zu verringern:

- Tragen Sie Handschuhe und halten Sie Ihre Hände warm.
- Warten Sie das Gerät gut. Ein Werkzeug mit lockeren Komponenten oder beschädigten oder abgenutzten Dämpfern neigen zu größerer Vibration.
- Halten Sie den Griff stets fest, aber umklammern Sie die Handgriffe nicht ständig mit übermäßigem Druck. Machen Sie viele Pausen.

Alle oben genannte Vorkehrungen können das Risiko der Weißfingerkrankheit oder des Karpaltunnelsyndrom nicht ausschließen. Langzeit- und regelmäßigen Nutzern wird daher empfohlen, den Zustand Ihrer Hände und Finger genau zu beobachten. Suchen Sie unverzüglich einen Arzt auf, falls eines der obigen Symptome auftauchen sollte.

## Allgemeiner Sicherheitshinweis

Angaben zur Geräuschemission gemäß Produktsicherheitsgesetz (ProdSG) bzw. EG-Maschinenrichtlinie: Der Schalldruckpegel am Arbeitsplatz kann 80 dB (A) überschreiten. In dem Fall sind Schallschutzmaßnahmen für den Bediener erforderlich (z.B. Tragen eines Gehörschutzes).

**Bitte beachten Sie:** Dieses Gerät darf in Wohngebieten nach der deutschen Maschinenlärmschutzverordnung vom September 2002 an Sonn- und Feiertagen sowie an Werktagen von 20:00 Uhr bis 7:00 Uhr nicht in Betrieb genommen werden.

Beachten Sie zusätzlich auch die landesrechtlichen Vorschriften zum Lärmschutz !

## Allgemeine Sicherheitshinweise für Elektrowerkzeuge



**Warnung! Lesen Sie alle Sicherheitshinweise und Anweisungen.** Versäumnisse bei der Einhaltung der Sicherheitshinweise und Anweisungen können elektrischen Schlag, Brand- und/oder schwere Verletzungen verursachen.

**Bewahren Sie alle Sicherheitshinweise und Anweisungen für die Zukunft auf.**

Der in den Sicherheitshinweisen verwendete Begriff „Elektrowerkzeug“ bezieht sich auf netzbetriebene Elektrowerkzeuge (mit Netzkabel) und auf akkubetriebene Elektrowerkzeuge (ohne Netzkabel).

**1) Arbeitsplatzsicherheit**

- a) Halten Sie Ihren Arbeitsbereich sauber und gut beleuchtet. Unordnung oder unbeluchtete Arbeitsbereiche können zu Unfällen führen.
- b) Arbeiten Sie mit dem Elektrowerkzeug nicht in explosionsgefährdeter Umgebung, in der sich brennbare Flüssigkeiten, Gase oder Stäube befinden. Elektrowerkzeuge erzeugen Funken, die den Staub oder die Dämpfe entzünden können.
- c) Halten Sie Kinder und andere Personen während der Benutzung des Elektrowerkzeugs fern. Bei Ablenkung können Sie die Kontrolle über das Gerät verlieren.

**2) Elektrische Sicherheit**

- a) Der Anschlussstecker des Elektrowerkzeuges muss in die Steckdose passen. Der Stecker darf in keiner Weise verändert werden. Verwenden Sie keine Adapterstecker gemeinsam mit schutzgeerdeten Geräten. Unveränderte Stecker und passende Steckdosen verringern das Risiko eines elektrischen Schlages.
- b) Vermeiden Sie Körperkontakt mit geerdeten Oberflächen, wie von Rohren, Heizungen, Herden und Kühlschränken. Es besteht ein erhöhtes Risiko durch elektrischen Schlag, wenn Ihr Körper geerdet ist.
- c) Halten Sie das Gerät von Regen oder Nässe fern. Das Eindringen von Wasser in ein Elektrogerät erhöht das Risiko eines elektrischen Schlages.
- d) Zweckentfremden Sie das Kabel nicht, um das Gerät zu tragen, aufzuhängen oder um den Stecker aus der Steckdose zu ziehen. Halten Sie das Kabel fern von Hitze, Öl, scharfen Kanten oder sich bewegenden Geräteteilen. Beschädigte oder verwickelte Kabel erhöhen das Risiko eines elektrischen Schlages.
- e) Wenn Sie mit einem Elektrowerkzeug im Freien arbeiten, verwenden Sie nur Verlängerungskabel, die auch für den Außenbereich zugelassen sind. Die Anwendung eines für den Außenbereich geeigneten Verlängerungskabels verringert das Risiko eines elektrischen Schlages.
- f) Wenn der Betrieb eines Elektrowerkzeuges in feuchter Umgebung nicht vermeidbar ist, verwenden Sie einen Fehlerstrom-

schutzschalter. Der Einsatz eines Fehlerstromschutzschalters vermindert das Risiko eines elektrischen Schlages.

**3) Sicherheit von Personen**

- a) Seien Sie aufmerksam, achten Sie darauf, was Sie tun, und gehen Sie mit Vernunft an die Arbeit mit einem Elektrowerkzeug. Benutzen Sie kein Elektrowerkzeug, wenn Sie müde sind oder unter dem Einfluss von Drogen, Alkohol oder Medikamenten stehen. Ein Moment der Unachtsamkeit beim Gebrauch des Elektrowerkzeuges kann zu ernsthaften Verletzungen führen.
- b) Tragen Sie persönliche Schutzausrüstung und immer eine Schutzbrille. Das Tragen persönlicher Schutzausrüstung, wie Staubmaske, rutschfeste Sicherheitsschuhe, Schutzhelm oder Gehörschutz, je nach Art und Einsatz des Elektrowerkzeuges, verringert das Risiko von Verletzungen.
- c) Vermeiden Sie unbeabsichtigte Inbetriebnahme. Vergewissern Sie sich, dass das Elektrowerkzeug ausgeschaltet ist, bevor Sie es an die Stromversorgung und/oder den Akku anschließen, es aufnehmen oder tragen. Wenn Sie beim Tragen des Gerätes den Finger am Schalter haben oder das Gerät eingeschaltet an die Stromversorgung anschließen, kann dies zu Unfällen führen.
- d) Entfernen Sie Einstellwerkzeuge oder Schraubenschlüssel, bevor Sie das Elektrowerkzeug einschalten. Ein Werkzeug oder Schlüssel, der sich in einem drehenden Geräteteil befindet, kann zu Verletzungen führen.
- e) Vermeiden Sie eine abnormale Körperhaltung. Sorgen Sie für einen sicheren Stand und halten Sie jederzeit das Gleichgewicht. Dadurch können Sie das Elektrowerkzeug in unerwarteten Situationen besser kontrollieren.
- f) Tragen Sie geeignete Kleidung. Tragen Sie keine weite Kleidung oder Schmuck. Halten Sie Haare, Kleidung und Handschuhe fern von sich bewegenden Teilen. Lockere Kleidung, Schmuck oder lange Haare können von sich bewegenden Teilen erfasst werden.
- g) Wenn Staubabsaug- und Auffangeinrichtungen montiert werden können, vergewissern Sie sich, dass diese angeschlossen sind und richtig verwendet werden.

*Verwendung einer Staubabsaugung kann Gefährdungen durch Staub verringern.*

**4) Verwendung und Behandlung des Elektrowerkzeuges**

- a) **Überlasten Sie das Gerät nicht. Verwenden Sie für Ihre Arbeit das dafür bestimmte Elektrowerkzeug.** *Mit dem passenden Elektrowerkzeug arbeiten Sie besser und sicherer im angegebenen Leistungsbereich.*
- b) **Benutzen Sie kein Elektrowerkzeug, dessen Schalter defekt ist.** *Ein Elektrowerkzeug, das sich nicht mehr ein- oder ausschalten lässt, ist gefährlich und muss repariert werden.*
- c) **Ziehen Sie den Stecker aus der Steckdose und/oder entfernen Sie den Akku, bevor Sie Geräteeinstellungen vornehmen, Zubehörteile wechseln oder das Gerät weglegen.** *Diese Vorsichtsmaßnahme verhindert den unbeabsichtigten Start des Gerätes.*
- d) **Bewahren Sie unbenutzte Elektrowerkzeuge außerhalb der Reichweite von Kindern auf. Lassen Sie Personen das Gerät nicht benutzen, die mit diesem nicht vertraut sind oder diese Anweisung nicht gelesen haben.** *Elektrowerkzeuge sind gefährlich, wenn Sie von unerfahrenen Personen benutzt werden.*
- e) **Pflegen Sie das Gerät mit Sorgfalt. Kontrollieren Sie, ob bewegliche Geräteteile einwandfrei funktionieren und nicht klemmen, ob Teile gebrochen oder so beschädigt sind, dass die Funktion des Elektrowerkzeuges beeinträchtigt ist. Lassen Sie beschädigte Teile vor dem Einsatz des Gerätes reparieren. Viele Unfälle haben ihre Ursache in schlecht gewarteten Elektrowerkzeugen.**
- f) **Halten Sie Schneidwerkzeuge scharf und sauber.** *Sorgfältig gepflegte Schneidwerkzeuge mit scharfen Schneidkanten verklemmen sich weniger und sind leichter zu führen.*
- g) **Verwenden Sie Elektrowerkzeuge, Zubehör, Einsatzwerkzeuge usw. entsprechend diesen Anweisungen und so, wie es für diesen speziellen Gerätetyp vorgeschrieben ist. Berücksichtigen Sie dabei die Arbeitsbedingungen und die auszuführende Tätigkeit.** *Der Gebrauch von Elektrowerkzeugen für andere als die vorgesehenen Anwendungen kann zu gefährlichen Situationen führen.*

**5) Service**

- a) **Lassen Sie ihr Elektrowerkzeug nur von qualifiziertem Fachpersonal und nur mit Original- Ersatzteilen reparieren. Damit wird sichergestellt, dass die Sicherheit des Gerätes erhalten bleibt.**
- 6) **Sicherheitshinweise für Kettensägen**
  - **Halten Sie das Kabel vom Schneidbereich fern.** *Während des Arbeitsvorgangs kann das Kabel im Gebüsch verdeckt sein und versehentlich durchtrennt werden.*
  - **Halten Sie bei laufender Säge alle Körperteile von der Sägekette fern. Vergewissern Sie sich vor dem Starten der Säge, dass die Sägekette nichts berührt.** *Beim Arbeiten mit einer Kettensäge kann ein Moment der Unachtsamkeit dazu führen, dass Bekleidung oder Körperteile von der Sägekette erfasst werden.*
  - **Halten Sie die Kettensäge immer mit Ihrer rechten Hand am hinteren Griff und Ihrer linken Hand am vorderen Griff.** *Das Festhalten der Kettensäge in umgekehrter Arbeitshaltung erhöht das Risiko von Verletzungen und darf nicht angewendet werden.*
  - **Halten Sie das Elektrowerkzeug an den isolierten Griffflächen, da die Sägekette in Berührung mit dem eigenen Netzkabel kommen kann.** *Der Kontakt der Sägekette mit einer spannungsführenden Leitung kann metallene Geräteteile unter Spannung setzen und zu einem elektrischen Schlag führen.*
  - **Tragen Sie Schutzbrille und Gehörschutz. Weitere Schutzausrüstung für Kopf, Hände, Beine und Füße wird empfohlen.** *Passende Schutzkleidung mindert die Verletzungsgefahr durch herumfliegendes Spanmaterial und zufälliges Berühren der Sägekette.*
  - **Arbeiten Sie mit der Kettensäge nicht auf einem Baum.** *Bei Betrieb einer Kettensäge auf einem Baum besteht Verletzungsgefahr.*
  - **Achten Sie immer auf festen Stand und benutzen Sie die Kettensäge nur, wenn Sie auf festem, sicherem und ebenem Grund stehen.** *Rutschiger Untergrund oder instabile Standflächen wie auf einer Leiter können zum Verlust des Gleichgewichts oder zum Verlust der Kontrolle über die Kettensäge führen.*
  - **Rechnen Sie beim Schneiden eines unter Spannung stehenden Astes damit, dass dieser zurückfedert.** *Wenn die Spannung*

*in den Holzfasern freikommt, kann der gespannte Ast die Bedienperson treffen und/oder die Kettensäge der Kontrolle entreißen.*

- **Seien Sie besonders vorsichtig beim Schneiden von Unterholz und jungen Bäumen.** *Das dünne Material kann sich in der Sägekette verfangen und auf Sie schlagen oder Sie aus dem Gleichgewicht bringen.*
- **Tragen Sie die Kettensäge am vorderen Griff im ausgeschalteten Zustand, die Sägekette von Ihrem Körper abgewandt. Bei Transport oder Aufbewahrung der Kettensäge stets die Schutzabdeckung aufziehen.** *Sorgfältiger Umgang mit der Kettensäge verringert die Wahrscheinlichkeit einer versehentlichen Berührung mit der laufenden Sägekette.*
- **Befolgen Sie die Anweisungen für die Schmierung, die Kettenspannung und das Wechseln von Zubehör.** *Eine unsachgemäß gespannte oder geschmierte Sägekette kann entweder reißen oder das Rückschlagrisiko erhöhen.*
- **Halten Sie Griffe trocken, sauber und frei von Öl und Fett.** *Fettige, ölige Griffe sind rutschig und führen zum Verlust der Kontrolle.*
- **Nur Holz sägen. Die Kettensäge nicht für Arbeiten verwenden, für die sie nicht bestimmt ist – Beispiel: Verwenden Sie die Kettensäge nicht zum Sägen von Plastik, Mauerwerk oder Baumaterialien, die nicht aus Holz sind.** *Die Verwendung der Kettensäge für nicht bestimmungsgemäße Arbeiten kann zu gefährlichen Situationen führen.*

### 7) Ursachen und Vermeidung eines Rückschlags

Rückschlag kann auftreten, wenn die Spitze der Führungsschiene einen Gegenstand berührt oder wenn das Holz sich biegt und die Sägekette im Schnitt festklemmt.

Eine Berührung mit der Schienenspitze kann in manchen Fällen zu einer unerwarteten nach hinten gerichteten Reaktion führen, bei der die Führungsschiene nach oben und in Richtung der Bedienperson geschlagen wird.

Das Verkleben der Sägekette an der Oberkante der Führungsschiene kann die Schiene heftig in Bedienerrichtung zurückstoßen.

Jeder dieser Reaktionen kann dazu führen, dass Sie die Kontrolle über die Säge verlieren und sich möglicherweise schwer verletzen. Verlas-

sen Sie sich nicht ausschließlich auf die in der Kettensäge eingebauten Sicherheitseinrichtungen. Als Benutzer einer Kettensäge sollten Sie verschiedene Maßnahmen ergreifen, um unfall- und verletzungsfrei arbeiten zu können.

Ein Rückschlag ist die Folge eines falschen oder fehlerhaften Gebrauchs des Elektrowerkzeugs. Er kann durch geeignete Vorsichtsmaßnahmen, wie nachfolgend beschrieben, verhindert werden:

- **Halten Sie die Säge mit beiden Händen fest, wobei Daumen und Finger die Griffe der Kettensäge umschließen. Bringen Sie Ihren Körper und die Arme in eine Stellung, in der Sie den Rückschlagkräften standhalten können.** *Wenn geeignete Maßnahmen getroffen werden, kann die Bedienperson die Rückschlagkräfte beherrschen. Niemals die Kettensäge loslassen.*
- **Vermeiden Sie eine abnormale Körperhaltung und sägen Sie nicht über Schulterhöhe.** *Dadurch wird ein unbeabsichtigtes Berühren mit der Schienenspitze vermieden und eine bessere Kontrolle der Kettensäge in unerwarteten Situationen ermöglicht.*
- **Verwenden Sie stets vom Hersteller vorgeschriebene Ersatzschienen und Sägeketten.** *Falsche Ersatzschienen und Sägeketten können zum Reißen der Kette und/oder zu Rückschlag führen.*
- **Halten Sie sich an die Anweisungen des Herstellers für das Schärfen und die Wartung der Sägekette.** *Zu niedrige Tiefenbegrenzer erhöhen die Neigung zum Rückschlag.*
- **Legen Sie die Anschlussleitung so, dass sie während des Sägens nicht von Ästen oder Ähnlichem erfasst wird.**

### 8) Wichtige Hinweise zu Ihrer persönlichen Sicherheit

#### A) Allgemeine Gefahrenhinweise

1. Versuchen Sie niemals eine unvollständige Maschine zu benutzen oder eine, die mit einer nicht genehmigten Änderung versehen ist.
2. Diese Geräte sind nicht dafür bestimmt, durch Personen mit mangelnder Erfahrung und/oder mangels Wissen benutzt zu werden oder durch Personen mit eingeschränkten physischen, sensorischen oder geistigen Fähigkeiten, es sei denn, sie werden durch eine für ihre Sicherheit zuständige Person beauftragt oder erhalten von ihr Anweisungen,

wie diese Geräte jeweils zu benutzen sind.

3. Kinder und Jugendliche unter 18 Jahren dürfen Elektrokettensägen nicht bedienen. Ausnahme: Auszubildende Jugendliche über 16 Jahre unter Aufsicht eines Fachkundigen.
4. Die Kettensäge darf nur von Personen mit ausreichender Erfahrung bedient werden.
5. Bewahren Sie diese Gebrauchsanweisung stets zusammen mit der Kettensäge auf.
6. Verleihen oder verschenken Sie die Kettensäge nur an Personen, die mit dem Gebrauch vertraut sind. Bitte übergeben Sie dazu jeweils auch diese Gebrauchsanweisung.

### **B) Hinweise zum sicheren Betrieb der Kettensäge**

7. Achtung! Vor erstmaligem Gebrauch der Kettensäge lesen Sie bitte die Gebrauchsanweisung sorgfältig durch und lassen Sie sich im Gebrauch einweisen.
8. Bewahren Sie Ihre Elektrowerkzeuge sicher auf. Unbenutzte Elektrowerkzeuge sollten an einem trockenen, hochgelegenen oder abgeschlossenen Ort, außerhalb der Reichweite von Kindern, abgelegt werden.
9. Kontrollieren Sie Verlängerungskabel regelmäßig und ersetzen Sie sie, wenn sie beschädigt sind.
10. Überprüfen Sie die Anschlussleitung vor jedem Gebrauch auf Beschädigung oder Risse. Beschädigte Leitungen müssen ersetzt werden.
11. Bei der Arbeit ist die Kettensäge mit beiden Händen zu führen.
12. Zum Nachspannen der Kette bzw. zum Kettenwechsel oder zur Beseitigung von Störungen muss die Kettensäge vom Stromnetz getrennt werden. - Netzstecker ziehen!
13. Bei Arbeitspausen ist die Maschine so abzuliegen, dass niemand gefährdet wird. Ziehen Sie den Netzstecker heraus.
14. Beim Einschalten ist die Kettensäge sicher abzustützen und festzuhalten. Kette und Schwert müssen frei stehen.
15. Bei Beschädigung oder Durchschneiden der Anschlussleitung ist sofort der Stecker zu ziehen.
16. Die Kettensäge darf nur an Schutzkontaktsteckdosen und geprüfter Installation benutzt werden. Wir empfehlen die Verwendung eines Fehlerstromschutzschalters. Die Sicherung muss einen Wert von 16 A haben und

darf nicht mit anderen Verbrauchern belastet werden.

17. Bei Gebrauch einer Kabeltrommel muss das Kabel vollständig abgewickelt sein.
18. Achten Sie darauf, dass die Anschlussleitung nicht geknickt oder beschädigt wird.
19. Die Kettensäge darf nur komplett montiert in Betrieb genommen werden. Es dürfen keine Schutzeinrichtungen fehlen.
20. Schalten Sie die Kettensäge sofort aus, wenn Sie Veränderungen an der Maschine wahrnehmen.
21. Halten Sie für eventuelle Unfälle stets einen Verbandskasten nach DIN 13164 bereit.
22. Bei Berührung der Kettensäge mit Erdreich, Steinen, Nägeln oder sonstigen Fremdkörpern bitte sofort den Netzstecker ziehen und Kette sowie Schwert überprüfen.
23. Achten Sie darauf, dass kein Kettenöl ins Erdreich oder in die Kanalisation gelangt - Umweltschutz. Legen Sie die Kettensäge stets auf einer Unterlage ab, da immer etwas Öl von Schwert und Kette tropfen kann.
24. Vermeiden Sie den Gebrauch der Kettensäge bei schlechten Wetterbedingungen, besonders wenn Gefahr eines Gewitters besteht.

### **C) Hinweise zur Rückschlaggefahr**

25. Verwenden Sie möglichst einen Sägebock.
26. Behalten Sie stets die Schwertspitze im Auge.
27. Nur die laufende Sägekette zum Schnitt ansetzen, niemals bei aufgesetzter Kette die Maschine einschalten.
28. Sogenannte Stechschnitte mit der Schwertspitze dürfen nur von geschultem Personal durchgeführt werden.

### **D) Hinweise zur sicheren Arbeitstechnik**

29. Das Arbeiten auf Leitern, Arbeitsgerüsten oder Bäumen stehend ist verboten.
30. Sorgen Sie dafür, dass sich das Holz während des Schneidens nicht verdrehen kann.
31. Achten Sie auf gesplittertes Holz. Beim Sägen besteht Verletzungsgefahr durch mitgerissene Holzspäne.
32. Benutzen Sie die Kettensäge nicht zum Hebeln oder Bewegen von Holz.
33. Schneiden Sie nur mit der Unterseite des Schwertes. Beim Schneiden mit der Oberseite wird die Kette zurückgestoßen in Richtung des Sägeführers.



34. Achten Sie darauf, dass das Holz frei ist von Steinen, Nägeln oder sonstigen Fremdkörpern.
35. Wir empfehlen, dass ein Erstbenutzer eine praktische Einweisung in den Gebrauch der Kettensäge und die Personenschutz-ausrüstung von einer erfahrenen Bedienperson erhalten sollte und zunächst das Schneiden von Rundholz auf einem Sägebock oder Gestell üben sollte.
36. Vermeiden Sie die Berührung der laufenden Säge mit Erdboden und Drahtzäunen.
37. Halten Sie Personen und Tiere vom Schneidblatt fern.
38. Legen Sie das Netzkabel so, dass es während des Sägens nicht von Ästen oder ähnlichem erfasst werden kann.

## Inbetriebnahme

### Vor dem Starten

Die Stromversorgung muss mit den Angaben auf dem Typenschild übereinstimmen. Vor Beginn der Arbeiten immer prüfen, ob die Kettensäge richtig funktioniert und sicher zu bedienen ist. Prüfen Sie, ob die Ketten-schmierung und die Ölstandsanzeige in einwandfreiem Zustand sind.

### 1. Öltank füllen (Abb. 1)

Die Kettensäge darf niemals ohne Kettenöl betrieben werden, da dies zur Beschädigung von Kette, Schwert und Motor führt. Bei Betrieb ohne Kettenöl wird im Falle der Beschädigung jeder Garantieanspruch abgelehnt.



**Verwenden Sie bitte nur Sägekettenöl auf biologischer Basis, welches 100 % biologisch abbaubar ist.** Bio-Sägekettenöl bekommen Sie überall im Fachhandel. Verwenden Sie kein Altöl. Dies führt zur Beschädigung Ihrer Kettensäge und zum Verlust der Garantie.

- Zum Füllen des Öltanks ziehen Sie bitte den Netzstecker.
- Öffnen Sie den Drehverschluss und legen Sie ihn so ab, dass die Dichtung im Tankverschluss nicht verloren geht.
- Füllen Sie ca. 210 ml Öl mit einem Trichter in den Tank und drehen Sie den Tankverschluss fest zu.
- Der Ölstand lässt sich am Sichtfenster (1) erkennen. Wollen Sie die Maschine längere Zeit nicht benutzen, entfernen Sie bitte das Kettenöl aus dem Öltank.
- Vor dem Transport oder Versand der Kettensäge sollte ebenfalls der Öltank geleert werden.
- Vor Arbeitsbeginn Funktion der Kettenschmierung überprüfen. Säge mit montierter Schneidgarnitur einschalten und bei genügend Abstand über einen hellen Grund halten (Vorsicht, keine Bodenberührung!). Zeigt sich eine Ölspur, arbeitet die Kettenschmierung einwandfrei.
- Legen Sie nach Gebrauch die Kettensäge waagrecht auf eine saugfähige Unterlage ab. Es können durch die Ölverteilung an Schwert, Kette und Antrieb noch einige Tropfen Öl austreten.

## 2. Montage von Schwert und Kette (Abb. 2-6)





**Achtung! Verletzungsgefahr. Benutzen Sie bei der Montage der Kette Sicherheitshandschuhe.**

- Legen Sie die Kettensäge auf eine stabile Unterlage.
- Drehen Sie die Knebelschraube (7) gegen den Uhrzeigersinn , um die Kettenradabdeckung (8) zu öffnen (siehe Abb. 2).
- Justieren Sie die Kette (6) auf der Führungsschiene (5) (Abb. 3). **Die Schneidezähne müssen auf der Oberseite des Schwertes nach vorn zeigen** (siehe Abb. 5).
- Beachten Sie, dass alle Kettenglieder genau in der Schwertnut sitzen und dass die Sägekette exakt um das Kettenantriebsrad (A) herum geführt ist (Abb. 4).
- Bringen Sie die Kettenradabdeckung (8) (Abb. 3) an und drehen die Knebelschraube (7) ein Stück im Uhrzeigersinn , um die Abdeckung handfest zu fixieren.
- Stellen Sie danach mit dem SDS-Kettenspanner (17) die korrekte Kettenspannung ein (siehe nachfolgenden Abschnitt).

## 3. Kettenschnellspannfunktion für Modelle mit SDS (Abb. 6)

- a) Richtung + : Kette spannen
- b) Richtung – : Kette lösen

Wenn das Gerät mit SDS ausgestattet ist, bedeutet das, dass man die Kette und das Schwert (Führungsschiene), ohne den Einsatz von Werkzeug, lösen oder spannen kann. Mit dem Kettenspanner (17) des SDS kann man die Spannung der Kette einstellen. Mit der Knebelschraube (7) des SDS kann man das Schwert lösen oder befestigen.

Lösen Sie die Knebelschraube (7) ein Stück gegen den Uhrzeigersinn . Stellen Sie danach mit dem SDS-Außenring (17) die korrekte Kettenspannung ein (lösen –/ fest +). Spannen Sie die Kette so weit, dass sie sich in Schwertmitte um etwa 3 mm abheben lässt, wie in Abb. 5 gezeigt. Ziehen Sie nun die Knebelschraube (7) fest  (Abb. 6).

Die Kettenspannung hat großen Einfluss auf die Lebensdauer der Schneidgarnitur, sie muss öfters kontrolliert werden. Bei Erwärmung der Kette auf Betriebstemperatur dehnt sie sich aus und muss nachgespannt werden. Eine neue Sägekette muss öfters nachgespannt werden, bis sie sich gelängt hat.



**Achtung: Während der Einlaufzeit muss die Kette häufiger nachgespannt werden. Sofort nachspannen, wenn Kette flattert oder aus der Nut heraustritt!**

## 4. Anschluss der Kettensäge (Abb. 7)

**Wir empfehlen, die Kettensäge zusammen mit einer Fehlerstromschutzeinrichtung zu betreiben mit einem maximalen Auslösestrom von 30mA.**

Dieses Gerät ist für den Betrieb an einem Stromversorgungsnetz mit einer Systemimpedanz  $Z_{max}$  am Übergabepunkt (Hausanschluss) von maximal 0,315 Ohm vorgesehen. Der Anwender hat sicherzustellen, dass das Gerät nur an einem Stromversorgungsnetz betrieben

wird, das diese Anforderung erfüllt. Wenn nötig, kann die Systemimpedanz beim lokalen Energieversorgungsunternehmen erfragt werden.



**Verwenden Sie nur Verlängerungsleitungen, die für den Außengebrauch zugelassen sind und die nicht leichter sind als Gummischlauchleitungen H07 RN-F nach DIN/VDE 0282 mit mindestens 1,5 mm<sup>2</sup>. Sie müssen spritzwassergeschützt sein. Bei Beschädigung der Anschlussleitung dieses Gerätes darf diese nur durch eine vom Hersteller benannte Reparaturwerkstatt ersetzt werden, weil Spezialwerkzeug erforderlich ist. Ortsveränderliche Geräte, die im Freien verwendet werden, sollten über Fehlerstromschutzschalter angeschlossen werden.**

Diese Kettensäge ist zur Sicherung der Anschlussleitung mit einer Zugentlastung ausgestattet. Verbinden Sie zunächst den Gerätestecker mit der Anschlussleitung. Bilden Sie dann mit der Anschlussleitung eine enge Schlaufe und schieben Sie diese durch die Öffnung auf der Hinterseite des Handgriffs. Legen Sie dann die Schlaufe über den Zugentlastungshaken, wie in der Abb. 6 gezeigt. Die Steckverbindung ist nun gegen selbsttätiges Lösen gesichert.

## 5. Einschalten (Abb. 8 + 9)

- Halten Sie die Säge mit beiden Händen fest, wobei Daumen und Finger die Griffe der Kettensäge umschließen (Abb. 8).
- Drücken Sie mit dem Daumen den Sperrknopf 13 an der linken Seite des hinteren Handgriffs und danach den Betriebsschalter 9.
- Der Sperrknopf 13 dient nur zur Einschaltentriegelung und braucht nach dem Einschalten nicht weiter gedrückt zu werden.
- Zum Ausschalten lassen Sie den Schalter 9 los.



**Achtung: Die Sägekette läuft sofort mit hoher Geschwindigkeit an. Beim Ablegen der Säge nie die Kette mit Steinen oder Metallgegenständen in Berührung bringen.**

## Sicherheitsvorrichtungen an Ihrer Kettensäge

### 1. Kettenbremse (Abb. 10)

Diese Kettensäge ist mit einer mechanischen Kettenbremse ausgerüstet. Im Falle des Hochschlagens der Säge durch Berühren der Schwertschneidspitze mit Holz oder einem festen Gegenstand wird der Antrieb der Sägekette durch Auslösen des Handschutz (4) sofort gestoppt, der Motor läuft dabei weiter. Der Bremsvorgang wird ausgelöst, indem der Handschutz (4) durch die linke Hand, die sich am vorderen Handgriff (2) befindet, nach vorne gedrückt wird oder vollautomatisch durch die Massenträgheit von Handschutz und weiteren Bauteilen. Die Kettenbremse sollte vor Einsatz der Säge auf ihre Funktion geprüft werden.



**Achtung: Beim Lösen der Kettenbremse (Handschutz nach hinten in Richtung Handgriff ziehen und einrasten) darf kein Schalter gedrückt sein!**

**Achten Sie darauf, dass vor Inbetriebnahme der Kettensäge immer der Handschutz 4 in der Betriebsposition eingerastet ist. Dazu Handschutz nach hinten ziehen in Richtung Handgriff.**

### 2. Auslaufbremse

Diese Kettensäge ist nach den neusten Vorschriften mit einer mechanischen Auslaufbremse ausgestattet. Diese ist mit der Kettenbremse gekoppelt und bewirkt ein Abbremsen der laufenden Kette, nachdem die Kettensäge ausgeschaltet wird.

Ihre Funktion wird mit Loslassen des Ein/Aus-Schalters in Kraft gesetzt. Diese Auslaufbremse verhindert die Verletzungsgefahr durch die nachlaufende Kette.

### 3. Kettenfangbolzen (Abb. 11)

Diese Kettensäge ist mit einem Kettenfangbolzen (18) ausgerüstet. Falls es während des Sägebetriebes zum Kettenbruch kommen sollte, fängt der Kettenbolzen das schlagende Kettenende ab und verhindert dadurch Verletzungen an der Hand des Sägeführers.

## Erläuterung der richtigen Vorgehensweise bei den grundlegenden Arbeiten Fällen, Entasten und Durchsägen (Ablängen) (Abb. 12 - 19)



### ACHTUNG!

**Sägen Sie nur Holzstämme deren Durchmesser kleiner ist als die Schnittlänge der Säge. Laien und Hobbyanwender dürfen zum Sägen und Fällen nicht das Einstechverfahren anwenden, da dies den Rückschlag der Kettensäge provoziert und dadurch schwerste Verletzungen u. U. mit Todesfolge entstehen können.**

**Halten Sie die Säge immer mit beiden Händen, beachten Sie dazu die Sicherheitshinweise und die Abbildung 8.**

**Wichtiger Hinweise zum Zuschneiden und Entasten: Beim Sägen am Hang immer oberhalb vom Stamm stehen, da der Stamm wegrollen kann!**

#### a) Baum fällen

Wird von zwei oder mehreren Personen gleichzeitig zugeschnitten und gefällt, so sollte der Abstand zwischen den fallenden und zuschneidenden Personen mindestens die doppelte Höhe des zu fallenden Baumes betragen. Beim Fällen von Bäumen ist darauf zu achten, dass andere Personen keiner Gefahr ausgesetzt werden, keine Versorgungsleitungen getroffen und keine Sachschäden verursacht werden. Sollte ein Baum mit einer Versorgungsleitung in Berührung kommen, so ist das Versorgungsunternehmen sofort in Kenntnis zu setzen.

Bei Sägearbeiten am Hang sollte sich der Bediener der Kettensäge im Gelände oberhalb des zu fallenden Baums aufhalten, da der Baum nach dem Fällen wahrscheinlich bergab rollen oder rutschen wird.

Vor dem Fällen sollte ein Fluchtweg geplant und wenn nötig freigemacht werden. Der Fluchtweg sollte von der erwarteten Falllinie aus schräg nach hinten wegführen, wie in Bild 12 dargestellt.

Vor dem Fällen sind die natürliche Neigung des Baumes, die Lage größerer Äste und die Windrichtung in Betracht zu ziehen, um die Fallrichtung des Baumes beurteilen zu können.

Schmutz, Steine, lose Rinde, Nägel, Klammern und Draht sind vom Baum zu entfernen.

## b) Kerbschnitt setzen

Sägen Sie im rechten Winkel zur Fallrichtung eine Kerbe mit einer Tiefe von 1/3 des Baumdurchmessers, wie in Bild 13 gezeigt. Zuerst den unteren waagrechten Kerbschnitt durchführen. Dadurch wird das Einklemmen der Sägekette oder der Führungsschiene beim Setzen des zweiten Kerbschnitts vermieden.

## c) Fällschnitt setzen

Den Fällschnitt mindestens 50 mm oberhalb des waagrechten Kerbschnitts ansetzen, wie in Bild 13 gezeigt. Den Fällschnitt parallel zum waagrechten Kerbschnitt ausführen. Den Fällschnitt nur so tief einsägen, dass noch ein Steg (Fällleiste) stehen bleibt, der als Scharnier wirken kann. Der Steg verhindert, dass sich der Baum dreht und in die falsche Richtung fällt. Sägen Sie den Steg nicht durch.

Bei Annäherung des Fällschnitts an den Steg sollte der Baum zu fallen beginnen. Wenn sich zeigt, dass der Baum möglicherweise nicht in die gewünschte Richtung fällt oder sich zurückneigt und die Sägekette festklemmt, den Fällschnitt unterbrechen und zur Öffnung des Schnitts und zum Umlegen des Baumes in die gewünschte Falllinie Keile aus Holz, Kunststoff oder Aluminium verwenden.

Wenn der Baum zu fallen beginnt, die Kettensäge aus dem Schnitt entfernen, ausschalten, ablegen und den Gefahrenbereich über den geplanten Fluchtweg verlassen. Auf herunterfallende Äste achten und nicht stolpern.

## d) Entasten

Hierunter versteht man das Abtrennen der Äste vom gefällten Baum. Beim Entasten größere nach unten gerichtete Äste, die den Baum stützen, vorerst stehen lassen. Kleinere Äste, gemäß Bild 14, mit einem Schnitt trennen. Äste, die unter Spannung stehen, sollten von unten nach oben gesägt werden, um ein Einklemmen der Säge zu vermeiden.

## e) Baumstamm ablängen

Hierunter versteht man das Teilen des gefällten Baumes in Abschnitte. Achten Sie auf Ihren sicheren Stand und die gleichmäßige Verteilung Ihres Körpergewichts auf beide Füße. Falls möglich, sollte der Stamm durch Äste, Balken oder Keile unterlegt und gestützt sein.

### Stamm auf ganzer Länge aufliegend

Wenn die gesamte Länge des Baumstammes gleichmäßig aufliegt, wie in Bild 15 gezeigt, wird von oben her gesägt.

### Stamm einseitig aufliegend

Wenn der Baumstamm an einem Ende aufliegt, wie in Bild 16 gezeigt, zuerst 1/3 des Stammdurchmessers von der Unterseite her sägen, dann den Rest von oben auf Höhe des Unterschnitts.

### Stamm beidseitig aufliegend

Wenn der Baumstamm an beiden Enden aufliegt, wie in Bild 17 gezeigt, zuerst 1/3 des Stammdurchmessers von der Oberseite her sägen, dann 2/3 von der Unterseite auf Höhe des Oberschnitts.

Bei Sägearbeiten am Hang stets oberhalb des Baumstammes stehen, wie in Bild 18 gezeigt.

Um im Moment des "Durchsägens" die volle Kontrolle zu behalten, gegen Ende des Schnitts den Anpressdruck reduzieren, ohne den festen Griff an den Handgriffen der Kettensäge zu lösen. Darauf achten, dass die Sägekette nicht den Boden berührt. Nach Fertigstellung des Schnitts den Stillstand der Sägekette abwarten, bevor man die Kettensäge dort entfernt. Den Motor der Kettensäge immer ausschalten, bevor man von Baum zu Baum wechselt.

### f) Krallenanschlag (Abb. 19)

- Drücken Sie den Krallenanschlag (16) in den Stamm, und führen Sie mit dem Krallenanschlag als Drehpunkt eine Bogenbewegung der Maschine durch, wodurch die Kette in das Holz schneidet.
- Wiederholen Sie bei Bedarf den Arbeitsschritt, indem Sie den Ansetzpunkt des Krallenanschlags verändern.

### g) Stamm auf Sägebock auf Länge schneiden (Abb. 19)

Der Stamm liegt dabei auf dem Sägebock, so wie in Abb. 19 dargestellt.

1. Halten Sie die Säge mit beiden Händen fest und rechts von Ihrem Körper.
2. Halten Sie Ihren linken Arm so gerade wie möglich.
3. Verteilen Sie Ihr Körpergewicht auf die beiden Füße.

Das Gerät muss vorschriftsmäßig benutzt werden. Halten Sie die Säge mit beiden Händen und ausreichend Abstand von Ihrem Körper beim Sägen.

Die Säge soll mit voller Geschwindigkeit laufen bevor der Sägevorgang beginnt. Beim Schneiden soll der Krallenanschlag (16) benutzt werden. Dieser dient als Hebel und Abstützung beim Sägen.

## Wartung und Pflege



**Vor allen Wartungs- und Pflegearbeiten ist immer der Netzstecker zu ziehen.**

- Reinigen Sie jeweils nach Gebrauch Ihre Kettensäge von Sägespänen und Öl. Achten Sie besonders darauf, dass die Luftschlitz für die Motorkühlung im Gehäuse der Kettensäge frei sind (Gefahr der Überhitzung).
- Bei starker Verschmutzung der Sägekette bzw. bei Verharzung muss die Kette demontiert und gereinigt werden. Legen Sie die Kette dazu einige Stunden in ein Gefäß mit Kettensägenreiniger. Danach mit klarem Wasser abspülen und falls die Kette nicht sofort benutzt wird, diese mit Service Spray oder einem handelsüblichen Antikorrosionsspray behandeln.
- Nur bei Verwendung von Bio-Kettenöl: Da einige Bio-Ölarten nach längerer Zeit zu Verkrustung neigen können, sollte das Ölsystem vor längerer Lagerung der Kettensäge durchgespült werden. Füllen Sie dazu Kettensägenreiniger bis zur Hälfte (ca. 100 ml) in den

geleerten Öltank und verschließen Sie diesen wie gewohnt. Schalten Sie anschließend die Kettensäge ohne montiertes Schwert und Kette solange ein, bis die ganze Spülflüssigkeit aus der Ölöffnung der Kettensäge ausgetreten ist. Vor erneutem Gebrauch der Kettensäge unbedingt wieder Öl einfüllen.

- Säge nicht im Freien oder in feuchten Räumen lagern.
- Prüfen Sie nach jedem Gebrauch alle Teile der Kettensäge auf Verschleiß, insbesondere Kette, Schwert und Kettenantriebsrad.
- Achten Sie immer auf richtige Spannung der Sägekette. Eine zu locker sitzende Kette kann bei Betrieb abspringen und zu Verletzungen führen. Bei Beschädigung der Kette muss diese sofort ersetzt werden. Die Mindestlänge der Schneidezähne sollte mindestens 4 mm betragen.
- Überprüfen Sie das Motorgehäuse und das Anschlusskabel nach Gebrauch auf Beschädigung. Bei Anzeichen einer Beschädigung übergeben Sie bitte Ihre Kettensäge einer Fachwerkstatt bzw. dem Werkskundendienst.
- Überprüfen Sie bei jedem Gebrauch Ihrer Kettensäge den Ölstand und die Ölung. Fehlende Ölung führt zur Beschädigung von Kette, Schwert und Motor.
- Überprüfen Sie vor jedem Gebrauch Ihrer Kettensäge die Schärfe der Kette. Stumpfe Ketten führen zur Überhitzung des Motors.
- Da zum Schärfen einer Sägekette einige Fachkenntnisse erforderlich sind, empfehlen wir, das Nachschärfen von einer Fachwerkstatt durchführen zu lassen.
- Bevor Sie die Kettensäge transportieren, entfernen Sie immer den Stecker aus der Steckdose und schieben Sie den Kettenschutz über die Schiene und Kette. Wenn mehrere Schnitte mit der Kettensäge durchzuführen sind, muss die Säge zwischen den Schnitten ausgeschaltet werden.
- Wenn Sie ein Fahrzeug verwenden, um die Maschine zu transportieren, positionieren Sie sie so, dass sie keine Gefahr für Personen verursachen kann, und befestigen Sie sie gut.
- **Im Inneren des Gerätes befinden sich keine zu wartenden Teile – daher gilt:**
  - Führen Sie keine Wartungsarbeiten durch, welche in dieser Anleitung nicht beschrieben sind. Wir übernehmen keine Haftung für Unfälle und Schäden, welche durch eigenmächtige Reparaturversuche, falsche Anwendung und Missbrauch verursacht wurden.

## Bei technischen Problemen

- **Maschine läuft nicht an:**  
Steckdose überprüfen, ob Spannung vorhanden. Verlängerungsleitung überprüfen auf Unterbrechung. Sollte dies zu keinem Ergebnis führen, geben Sie die Kettensäge in die Fachwerkstatt oder zum Werkskundendienst.
- **Kette läuft nicht:**  
Stellung des Handschutzes überprüfen (siehe Abb. 10). Kette läuft nur bei gelöster Bremse.
- **Starke Funkenbildung am Motor:**  
Motor oder Kohlebürste beschädigt. Geben Sie die

Kettensäge in die Fachwerkstatt oder zum Werkskundendienst.

- **Öl fließt nicht:**

Kontrollieren Sie den Ölstand. Reinigen Sie die Öldurchflussöffnungen im Schwert (siehe auch entsprechende Hinweise unter **Wartung und Pflege**). Falls dies zu keinem Erfolg führt, geben Sie Ihre Kettensäge zum Werkskundendienst oder in eine Fachwerkstatt.



**Achtung: Weitere Wartungs- und Reparaturarbeiten als in dieser Gebrauchsanweisung angegeben, dürfen nur durch autorisierte Fachkräfte bzw. den Werkskundendienst durchgeführt werden.**



**Achtung: Bei Beschädigung der Anschlussleitung dieses Gerätes darf diese nur durch eine vom Hersteller benannte Reparaturwerkstatt oder vom Werkskundendienst ausgetauscht werden, da hierfür Spezialwerkzeug erforderlich ist.**

## Reparaturdienst

Reparaturen an Elektrowerkzeugen dürfen nur durch eine Elektro-Fachkraft ausgeführt werden.

Bitte beschreiben Sie bei der Einsendung zur Reparatur den von Ihnen festgestellten Fehler.

## Hinweise zum Umweltschutz / Entsorgung

Führen Sie das Gerät einer ordnungsgemäßen Entsorgung zu, wenn es einmal ausgedient hat. Trennen Sie das Netzkabel ab, um Missbrauch zu vermeiden. Entsorgen Sie das Gerät nicht über den Hausmüll, sondern geben Sie es im Interesse des Umweltschutzes an einer Sammelstelle für Elektrogeräte ab. Ihre zuständige Kommune informiert Sie gerne über Adressen und Öffnungszeiten. Geben Sie auch Verpackungsmaterialien und abgenutzte Zubehörteile an den vorgesehenen Sammelstellen ab.



**Nur für EU-Länder**

**Werfen Sie Elektrowerkzeuge nicht in den Hausmüll!**

Gemäß europäischer Richtlinie 2012/19/EU über Elektro- und Elektronik- Altgeräte und Umsetzung in nationales Recht müssen verbrauchte Elektrowerkzeuge getrennt gesammelt werden und einer umweltgerechten Wiederverwertung zugeführt werden.

Recycling-Alternative zur Rücksendeaufforderung: Der Eigentümer des Elektrogerätes ist alternativ anstelle Rücksendung zur Mitwirkung bei der sachgerechten Verwertung im Falle der Eigentumsaufgabe verpflichtet. Das Altgerät kann hierfür auch einer Rücknahmestelle überlassen werden, die eine Beseitigung im Sinne der nationalen Kreislaufwirtschafts und Abfallgesetze durchführt. Nicht betroffen sind den Altgeräten beigefügte Zubehörteile und Hilfsmittel ohne Elektrobestandteile.

## **Ersatzteile**

Falls Sie Zubehör oder Ersatzteile benötigen, wenden Sie sich bitte an unseren Service.

Verwenden Sie für die Arbeit mit diesem Gerät keinerlei Zusatzteile außer denjenigen, die von unserem Unternehmen empfohlen werden. Andernfalls können der Bediener oder in der Nähe befindliche Unbeteiligte ernsthafte Verletzungen erleiden, oder das Gerät kann beschädigt werden.

Bei der Ersatzteilbestellung sollten folgende Angaben gemacht werden:

- Typ des Gerätes
- Artikelnummer des Gerätes

## Introduction to the Operating Instructions

These Operating Instructions are intended to facilitate your becoming acquainted with the machine and using it in accordance with the regulations. The Operating Instructions contain important information on how to use the machine safely, correctly and economically. Observing this information will help increase the reliability and working life of the machine. The Operating Instructions must always be at hand when the machine is being used.

They must be read and observed by every person dealing with the machine, whether operating, servicing or transporting it.

In addition to the Operating Instructions and the applicable rules of the prevention of accidents valid in the country of use and on site, the generally recognised rules on working safely and correctly must be observed as well as the accident prevention rules of the relevant professional associations.

<b>CONTENT</b>	<b>Page</b>
<b>Introduction to the Operating Instructions</b>	1
<b>Technical Data</b>	2
<b>Illustration and explanation of pictograms</b>	2
<b>Intended use</b>	3
<b>General safety instructions</b>	3
<b>General safety information for power tools</b>	3
<b>Starting up</b>	7
<b>Safety devices on your chain brake</b>	8
<b>Instructions on working properly with the chainsaw</b>	8
<b>Maintenance and Servicing</b>	9
<b>In the case of technical problems</b>	10
<b>Repair Service</b>	10
<b>Information for environmental protection/ disposal</b>	10
<b>Spare parts</b>	10
<b>Warranty</b>	
<b>EC Declaration of Conformity</b>	

## Technical Data

The devices are manufactured in accordance with the provisions of EN 60745-1 and EN 60745-2-13 and fully comply with the provisions of the German Equipment and Product Safety Act.

### Electric Chainsaw

### IECS 2240 TF

Rated Voltage	V~	230-240
Nominal Frequency	Hz	50
Fuse (time lag)	A	16
No-load Speed $n_0$	min <sup>-1</sup>	7000
Rated Output	W	2200
Bar		160SDEA041 Oregon
Guide Bar	mm / "	406 / 16
Cutting length	mm	397
Chain		91P057X, 91PJ057X, 91PX057X
Speed	m/s	12,1
Weight	kg	5,0
Oil	ml	210
Measured acoustic capacity level	dB(A)	105,9 K=3,0
Sound Pressure Level $L_{pA}$ (EN 60745-2-13)	dB(A)	85,9 K=3,0
Vibration (EN 60745-2-13)	m/s <sup>2</sup>	8,393 K=1,5

Class of Protection: II/DIN EN 60745/VDE 0740

### Emissions

- The specified vibration emission value was measured by a standardized test methods and can compare with other power tools are used.
- The specified vibration emission value can also be necessary for the assessment of work breaks are used.
- The specified vibration emission value can vary during the actual use of the electric tool by specifying the value, depending on the way how to use the power tool.
- Note: You create the privilege against vascular pulsations of the hands in time breaks
- Try to keep the stress due to vibration as low as possible. For example, measures to reduce vibration stress are wearing gloves when using the tool and limiting the work time. All phase of the operating cycle must be considered in this regard, (for example, times when the power tool is switched off, and times when the power tool is switched on but is not running under load).

### Illustration and explanation of pictograms



- 1 Wear eye and ear protection!
- 2 Warning!
- 3 Read operation instructions before use
- 4 Do not subject this electric power tool to rain
- 5 Remove plug immediately if the power flex is damaged or cut.
- 6 Attention, kick-back!
- 7 Hold tool with both hands!
- 8 Attention: Environmental Protection! This device may not be disposed of with general/ household waste. Dispose of only at a designated collection point.
- 9 Granted acoustic capacity level  $L_{WA}$  112 dB(A)
- 10 Protection class II / double insulated

## Intended use

This chain saw may only be used by one person to saw wood. The chain saw must be held with the right hand on the rear handle and the left hand on the front handle. Before using the chain saw, the user must have read and understood all information and instructions in the operating instructions. The user must wear appropriate personal protective equipment (PPE).



**The chain saw is only permitted to be used to cut wood.** Materials such as plastic, stone, metal or wood that contains foreign matter (such as nails or screws) are not permitted to be cut.

## Residual risks

Residual risks remain even if you use this tool as intended. The following hazards can occur due to this tool's construction and design:

1. Lung damage if a suitable dust mask is not worn.
2. Hearing damage if suitable hearing protection is not worn.
3. Cuts if suitable protective clothing is not worn.
4. Damage to health, which results from hand and arm vibrations if the device is used for an extended period or not operated or maintained properly.

**Warning!** This machine generates an electromagnetic field when operated. This field can affect active or passive medical implants in certain circumstances. In order to reduce the risk of severe injury or death, we recommend that people with medical implants consult their doctor or the manufacturer of the medical implant before operating the machine.

## Warning!

The prolonged utilisation of a tool will subject the user to vibration and shocks that could lead to Raynaud's syndrome or Carpal tunnel syndrome.

This condition reduces the ability of the hand to sense and regulate temperature, causes numbness and a sensation of heat and can lead to damage to the nervous system and the circulatory system and to necrosis.

Not all factors that lead to Raynaud's syndrome are known but cold water, smoking and illnesses that impact the blood vessels and the circulatory system as well as severe or long-lasting exposure to vibrations are known to be factors in the development of Raynaud's syndrome.

Observe the following in order to reduce the risk of Raynaud's syndrome and Carpal tunnel syndrome:

- Wear gloves and keep your hands warm.
- Make sure the device is well maintained. A tool with loose components or with damaged or worn-out dampers will have a disposition towards increased vibrations.
- Always hold the handle firmly but do not clutch it constantly with excessive force. Take breaks often.

All of the above precautions cannot exclude the risk of Raynaud's syndrome or Carpal tunnel syndrome. Therefore, with long-term or regular use it is advisable to keep a close watch on the condition of your hands and fingers. Seek medical attention immediately in the event of any of the above symptoms appearing.

## General safety instructions

Noise emission information in accordance with the German Product Safety Act (ProdSG) and the EC Machine Directive: the noise pressure level at the place of work can exceed 80 dB(A). In such cases the operator will require noise protection (e.g. wearing of ear protectors).

**Attention:** Noise protection! Please observe the local regulations when operating your device.

## General safety information for power tools



**Warning! Read all safety-related information and safety instructions!** Failure to observe the safety information and instructions may result in electric shock, burns and/or severe injury.

## Keep the safety information and instructions for future reference.

The term 'power tool' as used in the safety information and instructions includes both mains-operated tools (with power cord) and battery-operated tools (without power cord).

### 1) Safety at the workplace

- a) **Keep your working area clean, tidy and well-lit.** *Disorder and poorly lit working areas may result in accidents.*
- b) **Do not operate the power tool in potentially explosive environments containing combustible fluids, gases or dusts.** *Power tools generate sparks that may ignite dusts or fumes.*
- c) **Keep children and other persons away while you are operating the power tool.**



*Distractions may result in the operator losing control over the tool.*

## 2) Electrical safety

- a) **The mains plug of the power tool must fit into the mains socket. The plug must not be modified in any way. Do not use adapter plugs/connectors in combination with tools with protective earthing. Unmodified plugs and fitting sockets reduce the risk of electric shock.**
- b) **Avoid physical contact with earthed surfaces as pipes, heaters, ovens and refrigerators. There is an increased risk of electric shock if your body is earthed.**
- c) **Keep the tool out of the rain or moisture in general. The penetration of water into a power tool increases the risk of electric shock.**
- d) **Do not use the cord to carry or hang up the tool or to pull the plug out of the socket. Keep the cord away from heat, oil and sharp edges or moving parts of the tool. Damaged or tangled cords increase the risk of electric shock.**
- e) **When operating a power tool outdoors, use exclusively extension cords that are approved for outdoor-use. The use of an extension cord that is suitable for outdoor use reduces the risk of electric shock.**
- f) **If the operation of a power tool in a moist environment cannot be avoided it is highly recommended to use a residual current device (RCD). The use of an RCD reduces the risk of electric shock.**

## 3) Personal safety

- a) **Always pay attention to what you do and apply reasonable care when working with a power tool. Do not use the power tool when you are tired or under the influence of medication, drugs or alcohol. When working with power tools, even a short moment of inattentiveness may result in severe injury.**
- b) **Wear personal protection equipment and always wear eye protection (safety goggles). Wearing personal protection equipment as a dust mask, nonslip safety shoes, safety helmet or ear protectors (depending on the type and application of the tool) reduces the risk of injury.**
- c) **Avoid unintentional operation. Make sure that the power tool is switched off before you connect it to the mains supply and/or the battery and whenever you pick up or**

**carry the tool. When carrying the tool with your finger on the on/off switch or connecting the tool to the mains supply with the switch in 'ON' position, this may result in accidents.**

- d) **Remove adjustment tools or wrenches and the like before you switch the power tool on. A wrench or other tool that is inside or on a rotating part of the tool may cause injury.**
  - e) **Avoid unusual postures. Make sure to have a safe footing and keep your balance at all times. This will allow you to better control the power tool in unexpected situations.**
  - f) **Wear suitable clothes. Do not wear wide clothing or jewellery. Keep your hair, clothes and gloves clear of all moving parts. Loose clothing, jewellery or long hair may get caught in moving parts.**
  - g) **If dust extraction/collection devices are provided make sure that they are connected and used properly. The use of a dust extraction device may reduce risks caused by dust.**
- ## 4) Use and handling of the power tool
- a) **Do not overtax the power tool. Use the power tool intended for your type of work in each case. The use of the suitable power tool within the stated range of performance makes working more effective and safer.**
  - b) **Do not use a power tool with a damaged switch. A power tool that cannot be switched on or off any more is dangerous and must be repaired.**
  - c) **Pull the mains plug and/or remove the battery before adjusting a tool, changing accessories or putting the tool aside. This precaution avoids the unintentional start of the tool.**
  - d) **Store power tools that are currently not used out of the reach of children. Do not allow persons to use the tool if they are not familiar with the tool or these instructions. Power tools are dangerous if used by inexperienced persons.**
  - e) **Thoroughly maintain your power tool. Check whether moving parts are working properly and are not jamming/sticking, and whether parts are broken or otherwise damaged in a way that may affect the function of the power tool. Have damaged parts repaired before using the tool. Many accidents are the result of poorly maintained power tools.**

- f) **Keep cutting tools sharp and clean.** *Thoroughly maintained cutting tools with sharp cutting edges are jamming less often and are easier to guide.*
- g) **Use power tools, accessories, add-on tools, etc. in accordance with these instructions and in the way prescribed for the respective type of tool.** You should also consider the working conditions and the work to be carried out. *The use of power tools for purposes other than those intended for the respective tool may result in dangerous situations.*
- 5) **Service**
- a) **Have the power tool serviced by qualified technical personnel only; repairs should be carried out using exclusively original spare parts.** *This will ensure the continued safe operation of the power tool.*
- 6) **Safety instructions for chainsaws**
- **Keep the cable away from the cutting area.** *When working with the tool the cable might be hidden in bushes and accidentally cut through.*
  - **Keep all parts of your body clear of the chain while the saw is running. Before starting the saw, make sure that the chain does not touch any objects.** *When working with a chain saw, even a short moment of inattentiveness may result in clothes or parts of the body being caught by the chain.*
  - **Always hold the chain saw with your right hand at the rear handle and your left hand at the front handle.** *Holding the chain saw differently (left hand – rear handle / right hand – front handle) during operation will increase the risk of injury and is not permitted.*
  - **Hold the electric equipment by its insulated handle surfaces, as the chainsaw can come into contact with its own mains power cable.** *If the chainsaw comes into contact with a live cable, it can energise metal parts of the equipment and cause an electric shock.*
  - **Wear eye and hearing protection. Other personal protection equipment for the head, hands, legs and feet is recommended.** *Proper protective clothing and protection equipment reduce the risk of injury caused by thrown-about wood chips and accidental contact with the chain.*
  - **Do not operate the chain saw on trees.** *Operating a chain saw while situated on a tree involves a high risk of injury.*
- **Make sure to have a safe stand at any time, and only use the chain saw when standing on solid, safe and level ground.** *A slippery ground or instable surfaces as the steps of a ladder may lead to loosing balance or the control over the chain saw.*
  - **When cutting a branch that is under tension take into account that it will spring back.** *When the tension of the wood fibres is released the tensioned branch may hit the operator and/or the chain saw resulting in a loss of control.*
  - **Apply particular caution when cutting brush and young trees.** *The thin material may get caught in the chain and hit you or throw you off balance.*
  - **Carry the switched-off chain saw using the front handle with the chain pointing away from your body. Always put on the protection cover when transporting or storing the chain saw.** *The careful handling of the chain saw reduces the risk of accidentally touching the sharp cutting chain.*
  - **Follow the instructions for lubrication, chain tension and changing accessories.** *An improperly tensioned or lubricated chain may either break or considerably increase the risk of a kickback.*
  - **Keep the handles dry, clean and free from oil and grease.** *Fatty, oily handles are slippery and may lead to a loss of control.*
  - **Use the chain saw for cutting wood only! Do not use the chain saw for works it is not designed for. – Example: Do not use the chain saw for cutting plastics, brickwork or other construction materials that are not made of wood.** *The use of the chain saw for applications, for which it is not designed, may result in dangerous situations.*
- 7) **Causes of kickbacks and how to avoid them**
- A kickback can occur if the tip of the guide bar touches an object or the wood to be cut pinches the bar inside the cut.
- In some cases, touching an object with the tip of the bar may lead to an unexpected, sudden backward movement, in the course of which the guide bar is 'kicked' upwards and in the direction of the operator.
- The pinching of the chain at the upper edge of the guide bar may fiercely throw the bar back in the direction of the operator.
- In both cases, you may lose the control over the saw and get seriously hurt. Do not exclusively rely on the chainsaw's built-in safety features.

As a user of a chainsaw you should take several precautions to continuously work without having accidents or suffering injuries.

A kickback is the result of a wrong or improper use of the power tool. It may be avoided by taking the following proper precautions:

- **Hold the saw with both hands with the thumbs and fingers firmly embracing the handles of the chainsaw. Position your body and arms such that you can withstand the power of a kickback.** *When proper precautions are taken the operator will be able to control the power of a kickback. Never let go of the chainsaw!*
- **Avoid unusual postures and do not cut above shoulder height.** *This avoids accidentally touching objects with the tip of the bar and allows for a better control of the chainsaw in unexpected situations.*
- **Only use the replacement bars and chains prescribed by the manufacturer.** *The use of wrong replacement bars and chains may lead to chain breaks or kickbacks.*
- **Adhere to the manufacturer's instructions to sharpen and maintain the chain.** *Depth limiters that are too low increase the risk of a kickback.*
- **Set the loop so that it is not detected during operation of branches or the like.**

## 8) Important instructions for your personal safety

### A) General safety instructions

1. Never attempt to use an incomplete machine or one which an unauthorised alteration has been implemented.
2. These devices are not designed to be operated by persons who have insufficient experience and/or insufficient knowledge or by persons with impaired physical, sensory or mental capabilities, unless they are being supervised by a person who is responsible for their safety or they are receiving instructions about how these devices are to be used.
3. Children and young persons under 18 may not operate electrical chainsaws, with the exception of apprentices older than 16 under the supervision of a trained adult.
4. The chainsaw may only be used by persons who have sufficient experience.
5. Always keep these Operating Instructions together with the chainsaw.
6. Only lend or give this chainsaw to persons who are familiar with its use. Also give them these Operating Instructions.

### B) Instructions on using the chainsaw safely

7. Attention! Read the Operating Instructions carefully and have yourself instructed in the use of a chainsaw before you use it for the first time.
8. Always store your electric tools in a safe place. Electric tools not being used should be stored in a dry, inaccessible or locked place, outside the reach of children.
9. Check the extension cable regularly and replace it if it gets worn or damaged.
10. Check the power cable for damage or cracks every time before you use it. Damaged cables must be replaced.
11. Always hold the chainsaw with both hands while working with it.
12. The chainsaw must be disconnected from the power supply before you tighten the chain, exchange the chain or carry out any other work on the saw. - Withdraw the plug!
13. During work breaks put the machine down in such a manner that nobody is at risk.
14. When switching on the chainsaw, ensure that it is supported well and hold it firmly. The chain and bar must be free.
15. Withdraw the plug immediately if the power cable is damaged or cut.
16. The chainsaw may only be connected to socket outlets with earthing contact and tested electrical installations. We recommend the use of a residual-current-operated circuit-breaker. The fuse must have a value of 16 A and mustn't be used by other consumers while working with the chainsaw.
17. The cable must be wound off completely when you use a cable drum.
18. Ensure that the power cable has no kinks and is not damaged.
19. The chainsaw may only be used in a completely assembled state. No protective devices may be missing.
20. Switch the chainsaw off immediately if you notice any changes in the machine.
21. Always have a first-aid kit fulfilling DIN 13164 at hand in case of accidents.
22. If the chainsaw comes into contact with earth, stones, nails or other foreign objects, withdraw the plug immediately and check the chain as well as the bar.
23. Ensure that no chain oil penetrates into the earth or sewage. Always place the chainsaw on something that will absorb any oil dripping from the bar or chain.
24. Avoid to use the chainsaw in poor weather

conditions, especially if there is a risk of a thunderstorm.

## C) Warning to the danger of recoil (“kick-back”)

25. If possible, use a stand.
26. Always keep an eye on the bar tip.
27. Only place a running saw on the object to be cut. Never start the machine while the chain rests on something.
28. So called piercing cuts with the bar tip may only be carried out by trained personnel.

## D) Instructions on safe working techniques

29. Working on ladders, scaffoldings or trees is forbidden.
30. Ensure that the wood cannot twist while it is being cut.
31. Watch out for splintering wood. While you are sawing you may be injured by flying wood chips.
32. Do not use the chainsaw to lever or move the wood.
33. Only cut with the lower section of the saw. The saw will be repulsed towards you if you try and cut with the upper section of the saw.
34. Ensure that the wood is free of stones, nails or other foreign objects.
35. We recommend that first-time users are instructed practically as to the correct use of the chainsaw and the required personal safety equipment by an experienced operator; the cutting of round wood or logs should be trained on a log stand or similar rack-type device first.
36. Keep the running chainsaw from touching the ground or wire fences.
37. Keep people and animals away from the cutting blade.
38. Lay the mains cable in such a way that it cannot be caught by branches or other similar items while sawing.

## Starting up

### Before starting up

The voltage and current supply must comply with the ratings on the type plate. Before commencing work, always check that the chainsaw works properly and is safe to operate. Check also that the chain lubrication and the oil gauge are in good working order.

### 1. Filling the oil tank (Fig. 1)

The chainsaw must never be operated without sufficient oil on the chain as this could cause damage to the chain, blade or motor. No claims for guarantee can be accepted

if damage occurs when the device is being operated without chain oil.



**Please use only chainsaw oil, i.e. oil which is 100% biodegradable.**

Biological chainsaw oil should be available everywhere at your local specialist dealer. Do not use old oil. This will damage the chainsaw and will also lead to loss of the guarantee.

- Before filling the oil tank, pull out the mains plug.
- Open the twist cap and place safely aside so that the sealing ring in the tank cap does not get lost.
- Fill approx. 210 ml oil into the tank using a funnel and screw on the tank cap tightly once more.
- The oil level can be seen in the inspection window (1). If you plan not to use the machine for a longer period, you should remove the chain oil from the oil tank.
- The oil tank should also be emptied before the chainsaw is transported or sent for repair.
- Check correct functioning of the chainsaw before commencing work. Switch on the saw with cutting fittings assembled and hold over a bright background at a safe distance (Be careful not to come in contact with the ground!). A track of oil will show you that the chain is sufficiently lubricated.
- After use, lay the chainsaw horizontally on some absorbing surface. The oil spread on the blade, chain and drive may lead to some further dripping of oil.

## 2. Assembling the blade and chain (Fig. 2 - 6)

 **CAUTION! Risk of injury! Always use safety gloves when assembling the chain!**

- Put the chainsaw on a stable rest.
- Turn the thumb screw (7) anticlockwise  to open the chain wheel cover (8) (see Fig. 2).
- Adjust the chain (6) on the guide plate (5) (Fig. 3). **The cutting teeth must be on the top of the bar and facing forwards** (see Fig. 5).
- Ensure that all chain links are sitting exactly in the bar groove and that the saw chain is fed exactly around the chain drive wheel (A) (Fig. 4).
- Install the chain wheel cover (8) (Fig. 3) and turn the thumb screw (7) a little in a clockwise direction  to fix the cover hand-tight.
- Then use the SDS chain tension ring (17) to set the correct chain tension (see Fig. 6).

## 3. Quick chain tensioning function for models with SDS (Fig. 6)

- a) Direction + : Tighten chain
- b) Direction - : Loosen chain

If the device is equipped with SDS, this means that you can loosen or tighten the chain and the bar (guide plate) without having to use a tool. You can adjust the chain tension using the chain tension ring (17) on the SDS. You can use the thumb screw (7) on the SDS to loosen or tighten the bar.

Unscrew the thumb screw (7) a little in an anticlockwise direction . Then use the SDS outer ring (17) to set the correct chain tension (loosen -/ tighten +). Continue to

tension the chain until it can be lifted by around 3 mm in the middle of the bar, as shown in fig. 5. Now tighten the thumb screw (7) completely  (Fig. 6).

The tension in the chain has a major effect on the service life of the cutting fittings, and must therefore be checked regularly. When the chain warms up to operating temperature it will expand and must be retightened. A new saw chain will have to be tightened more frequently until it has reached its full length.



**CAUTION: During the running-in period, the chain must be more frequently tightened. The chain must be immediately retightened if it shakes or leaves the groove !**

#### 4. Connecting the chainsaw (Fig. 7)

**We recommend to operate the chainsaw in connection with a residual current operated device with a maximum breaking current of 30mA.**

This device is designed to be operated on a mains supply with a system impedance  $Z_{max}$  at the point of connection (house service connection) of max. 0.315 Ohm. The user must ensure that the device is only operated on an electricity supply system meeting these requirements. If required, system impedance data may be obtained from the local public utility.



**Use only extension cords that are approved for outdoor use and are not lighter than rubber-sheathed cables of type H07 RN-F according to DIN/VDE 0282 with a diameter of at least 1.5 sq. mm. They cords must be splash-proof. If the connection cable of this device should be damaged it must be replaced by a workshop named by the manufacturer only as this work requires the use of special tools. Mobile devices for outdoor use should be connected over a residual current operated device.**

To protect the connection cable from strains this chain saw is equipped with a strain relief. First, connect the tool's plug with the mains cable. Then, form a tight loop with the connection cable and put this loop through the opening on the rear side of the handle. Put the loop over the strain relief hook as shown in the corresponding figure. Now the plug-connection is secured against unintentional disconnection.

#### 5. Switching on (Fig. 8 + 9)

- Hold the saw securely with both hands so that the thumbs and fingers are wrapped around the handle of the chain saw (Fig. 8).
- Press with your thumbs the stopping button 13 on the left side of the rear handle and then the operating switch 9.
- The stopping button 13 is used for unlocking the switch-on mechanism and does not need to be pressed again after the device is switched on.
- To switch off the device, release switch 9.



**Attention: The sawing chain will start running at high speed immediately. When putting the saw down, make sure that the chain never gets in touch with stones or metal objects.**

## Safety devices on your chain brake

### 1. Chain brake (Fig. 10)

This chain saw is equipped with a mechanical brake for the chain. In the case of uncontrolled movements, when the tip of the sax blade gets in contact with wood or a solid object, the drive of the chain is immediately stopped by activation of the hand guard (4), the motor will not be stopped. This brake function is initiated by the back of your hand on the front handle (2) pushing the hand guard. The proper function of the saw chain brake shall be checked before each use of the saw.



**CAUTION: No buttons should be pressed when the chain brake is released (hand protection pulled back in the direction of the handle and locked)**

**Always ensure before starting the chainsaw that the hand protection 4 is locked in the operating position. To do this, pull back the hand protection in the direction of the handle.**

### 2. Rundown brake

In accordance with the latest regulations, this chain saw is equipped with a mechanical rundown brake. This brake is connected to the chain brake and stops the running chain after the chain saw has been switched off. It is activated by releasing the ON/OFF switch. The rundown brake avoids injuries through the coasting of the chain.

### 3. Chain catch bolt (Fig. 11)

This chainsaw is fitted with a chain catch bolt (18). If the chain breaks when the saw is in operation, the chain bolt will catch the loose chain end and thus prevent injury to the operator's hand.

## Instructions on working properly with the chain saw (Fig. 12 - 19)



**CAUTION!**

**Only saw logs with a diameter less than the saw's cutting length. Lay people and home users may not use the plunge cut process to saw and fell trees, as this causes a kickback on the chain saw and can therefore result in severe injuries and even death in certain circumstances.**

**Always hold the saw with both hands; observe the safety instructions and figure 8.**

**Important instructions for cutting and lopping: When sawing on a slope, always stand uphill from the log as the log can roll away!**

### a) Felling a Tree

When bucking and felling operations are being performed by two or more persons, at the same time, the felling operation should be separated from the bucking operation by a distance of at least twice the height of the tree being felled. Trees should be felled in a manner that would endanger any person, strike any utility line, the utility company should be notified immediately.

The chain saw operator should keep on the uphill side of the terrain as the tree is likely to roll or slide downhill after it is felled.

A retreat path should be planned and cleared as neces-

sary before cuts are started. The retreat path should extend back and diagonally to the rear of the expected line of fall as illustrated in Figure 12.

Before felling is started, consider the natural lean of the tree, the location of larger branches and the wind direction to judge which way the tree will fall.

Remove dirt, stones, loose bark, nails, staples, and wire from the tree where felling cuts are to be made.

## b) Notching Undercut

Make the notch 1/3 the diameter of the tree, perpendicular to the direction of fall as illustrated in 13. Make the lower horizontal notching cut first. This will help to avoid pinching of either the saw chain or the guide bar when the second notch is being made.

## c) Felling Back Cut

Make the felling back cut at least 2 inches (50 mm) higher than the horizontal notching cut as illustrated in Figure 13. Keep the felling back cut parallel to the horizontal notching cut. Make the felling back cut so enough wood is left to act as a hinge. The hinge wood keeps the tree from twisting and falling in the wrong direction. Do not cut through the hinge.

As the felling cut gets close to the hinge the tree should begin to fall. If there is any chance that the tree may not fall in the desired direction or it may rock back and bind the saw chain, stop cutting before the felling back cut is complete and use wedges of wood, plastic or aluminum to open the cut and drop the tree along the desired line of fall.

When the tree begins to fall remove the chain saw from the cut, stop the motor, put the chain saw down, then use the retreat path planned. Be alert for overhead limbs falling and watch your footing.

## d) Limbing a Tree

Limbing is removing the branches from a fallen tree. When limbing, leave larger lower limbs to support the log off the ground. Remove the small limbs in one cut as illustrated in Figure 14. Branches under tension should be cut from the bottom up to avoid binding the chain saw.

## e) Bucking a Log

Bucking is cutting a log into lengths. It is important to make sure your footing is firm and your weight is evenly distributed on both feet. When possible, the log should be raised and supported by the use of limbs, logs or chocks.

### Log resting completely on its side

When the log is supported along its entire length as illustrated in Figure 15, it is cut from the top (over-buck).

### Log resting on one side

When the log is supported on one end, as illustrated in Figure 16, cut 1/3 the diameter from the underside (underbuck). Then make the finished cut by overbuckling to meet the first cut.

### Log resting on both sides

When the log is supported on both ends, as illustrated in Figure 17, cut 1/3 of that diameter from the top overbuck. Then make the finished cut by underbuckling to meet the first cut.

When bucking on a slope always stand on the uphill side of the log, as illustrated in Figure 18. When "cutting

through", to maintain complete control release the cutting pressure near the end of the cut without relaxing your grip on the chain saw handles. Don't let the chain contact the ground. After completing the cut, wait for the saw chain to stop before you move the chain saw. Always stop the motor before moving from tree to tree.

## f) Spiked bumper (Fig. 19)

- Dig the spiked bumper (16) into the log and use it as a pivot. Cut with an arched motion to make the bar penetrate the wood.
- Repeat several times if necessary, changing the point where you plant the spiked bumper.

## g) Cutting a log to length on a sawhorse (Fig. 19)

The log is lying on the sawhorse as illustrated in fig. 19.

1. Hold the saw to the right of your body and tightly in both hands.
2. Keep your left arm as straight as possible.
3. Distribute your body weight over both feet.

The device must be used as intended. Hold the saw with both hands and at a sufficient distance from your body when sawing.

The saw must run at full speed before starting the sawing process. The spiked bumper (16) must be used when cutting. This serves as a lever and a support when sawing.

## Maintenance and Servicing



**Always withdraw the plug when carrying out maintenance and servicing.**

- Always remove wood shavings and oil from your chain saw after use. Ensure in particular that the motor ventilation slits for cooling the motor in the housing of the chain saw is free (danger of overheating).
- If the saw chain is particularly dirty, e.g. in case of gumming with resin, remove the chain and clean it. Place the chain for a few hours in a vessel containing chainsaw cleaner. There-after clean the chain with clear water. If the chain is not used again immediately, it must be treated with service spray or a customary anticorrosion-spray.
- Only in case of use of biological oil: As some biological oils may tend to encrust after a time, the oiling system should be rinsed thoroughly before storing the chain saw for a longer period. Therefore, please fill half of the oil reservoir (about 100 ml) with chainsaw cleaner and close it as usual. Then switch on the chainsaw - without bar and chain being mounted - and keep it running until the total rinsing liquid has evaporated through the oil opening of the chain saw. Before using the chain saw again, it is absolutely necessary to refill the oil reservoir.
- Do not store the saw outdoors or in damp and moist areas.
- Check all the chain saw parts, in particular the chain, bar and sprocket, of wear after every use.
- Ensure that the chain tension is correct. If the chain is too loose, it may come off during use and lead to injuries. The chain must be replaced immediately if it is damaged. The cutting teeth must be at least 4 mm long.
- Check the motor housing and power cable after every use for damage. If there is any sign of damage, have the chain saw checked by a specialised workshop or the works after-sales service.

- Check the oil level and lubrication of your chain saw after every use. Insufficient lubrication leads to damage to the chain, bar and motor.
- Check how sharp the chain is every time before you use the chain saw. A blunt chain will cause overheating of the motor.
- Sharpening a saw chain requires experience and specialised knowledge. We therefore recommend to have sharpening carried out by a specialised workshop.
- Before transporting the chainsaw, always remove the plug from the power socket and slide the chain guard over the rail and chain. If several cuts are to be performed with the chain saw, the saw must be switched off between cuts.
- When using a vehicle to transport the machine, position it so that it can cause no danger to persons and fasten it firmly.
- **There are no parts to be maintained inside the device; the following therefore applies:**
  - Do not carry out any maintenance tasks that are not described in these instructions. We cannot accept any liability for accidents and damage caused by unauthorised repair attempts, incorrect use or misuse.

## In the case of technical problems

- **The machine does not start up:**  
Check whether the current socket is live. Check whether the power cable is undamaged. If neither case applies, take the chainsaw to a specialised work-shop or the works after-sales service.
- **Chain does not run:**  
Check position of handguard (see fig. 10). Chain only runs if handguard brake is released.
- **Sparks fly at the motor:**  
Motor or carbon brushes damaged. Take the chainsaw to a specialised work-shop or the works after-sales service.
- **Oil does not flow:**  
Check the oil level. Clean the oil flow openings in the bar (see also the corresponding hints of "Maintenance and servicing"). If this is not successful, take the chainsaw to a specialised work-shop or the works after-sales service.



**Attention: Any maintenance or repair work going beyond that described in these Operating Instructions may only be carried out by authorised persons or the works after-sales service.**



**Attention: If the power supply lead of this device shows any defects, the lead must be replaced by an authorized repair shop only or through the manufacturer's own service personnel, as this work requires special tools.**

## Repair Service

Repairs to electric power tools should only be carried out by specialist electrical personnel.

Always keep the original packaging for a possibly required shipping of the tool.

## Information for environmental protection/ disposal

Dispose of the machine properly after it is worn out. Disconnect the mains cable in order to prevent misuse. Do not dispose of the machine with the household waste. In the interest of environmental protection, take it to a collection point for electric machines. Your responsible local authority can provide you with addresses and operating times. Also take the packaging materials and worn out accessories to the appropriate collection points.



### Only for EU countries

**Do not discard electric tools in the household waste!**

In accordance with European Directive 2012/19/EC on waste electrical and electronic equipment and its implementation in national law, waste electric tools must be collected separately for environmentally-compatible re-use.

Recycling alternative to the return invitation:

Instead of returning the electric equipment, the owner is alternatively obligated to take part in the proper recycling in the case of relinquishment of ownership. The waste equipment can also be taken to a collection facility which disposes of it in the sense of the national recycling management and waste acts. This does not pertain to the accessory parts and auxiliary equipment without electrical components accompanying the waste equipment.

## Spare parts

If you need accessories or spare parts, please contact our Service department.

When working with this tool, do not use any accessory parts other than those recommended by our company. Otherwise the operator or others in the vicinity could suffer serious injuries, or the tool could be damaged.

The following information should be provided when ordering spare parts:

- Type of machine
- Item number of the machine

**Avant-propos aux instructions de service**

Ces instructions de service doivent permettre de bien connaître la machine et d'utiliser ses possibilités au mieux. Ces instructions de service contiennent de précieuses indications pour exploiter la machine en toute sécurité, en toute conformité et d'une manière économique. Le respect de celles-ci vous permettront d'éviter des risques, de réduire les frais de réparation et les durées d'indisponibilité ainsi que d'augmenter la longévité de la machine. Ces instructions de service doivent être constamment disponibles sur le lieu d'utilisation de la machine.

Elles doivent être lues et utilisées par toutes les personnes qui sont chargées de travailler avec la machine, que ce soit pour la manier, l'entretenir ou la transporter.

Outre ces instructions de service et les réglementations pour la prévention des accidents en vigueur dans le pays de l'utilisateur et sur le lieu d'utilisation, il faut également respecter les règles techniques reconnues pour tout travail professionnel et sûr aussi que les règles pour la prévention des accidents des corporations professionnelles compétentes.

<b>SOMMAIRE</b>	<b>Page</b>
<b>Avant-propos aux instructions de service</b>	1
<b>Données techniques</b>	2
<b>Représentation et explication des pictogrammes</b>	2
<b>Conseil général de sécurité</b>	3
<b>Consignes de sécurité générales pour appareils électriques</b>	3
<b>Utilisation conforme</b>	7
<b>Mise en service</b>	8
<b>Dispositifs de sécurité de votre tronçonneuse</b>	9
<b>Exposition des bonnes pratiques lors des travaux fondamentaux: abattage d'arbres, ébranchage et tronçonnage (réduction des troncs en billes)</b>	9
<b>Maintenance et entretien</b>	10
<b>En cas de problèmes techniques</b>	11
<b>Service de réparation</b>	11
<b>Consignes de protection de l'environnement/d'élimination</b>	11
<b>Pièce de rechange</b>	12
<b>Conditions de garantie</b>	
<b>Déclaration de Conformité pour la CE</b>	



## Données techniques

Les appareils sont construits selon les prescriptions conformément à EN-60745-1 et EN-60745-2-13 et sont entièrement conformes aux prescriptions de la loi sur les machines et la sécurité de la production.

Tronçonneuse électrique		IECS 2240 TF
Tension nominale	V~	230-240
Fréquence nominale	Hz	50
Fusible (à action retardée)	A	16
Vitesse à vide $n_0$	min <sup>-1</sup>	7000
Puissance nominale	W	2200
Barre guide		160SDEA041 Oregon
Guide-Chaîne	mm / "	406 / 16
Longueur de coupe	mm	397
Chaîne		91P057X, 91PJ057X, 91PX057X
Vitesse de chaîne	m/s	12,1
Poids	kg	5,0
Oil	ml	210
Niveau sonore mesuré	dB(A)	105,9 K=3,0
Niveau de pression acoustique $L_{pA}$ (EN 60745-2-13)	dB(A)	85,9 K=3,0
Vibration (EN 60745-2-13)	m/s <sup>2</sup>	8,393 K=1,5

Catégorie de protection: II/DIN EN 60745/VDE 0740

## Émissions

- La valeur affichée des émissions vibratoires a été mesurée par la procédure du test normalisé et peut être utilisée en comparaison avec les autres outils électriques.
- La valeur affichée des émissions vibratoires peut également être utilisée pour estimer la quantité et la durée des pauses dans le travail.
- La valeur réelle des émissions vibratoires peut, pendant l'utilisation réelle des outils électriques, se différencier de la valeur affichée en fonction de la façon dont sont utilisés les outils électriques.
- Attention : Pour prévenir les troubles de la circulation sanguine des mains causés par les vibrations, il est nécessaire de faire des pauses dans le travail
- Essayez de réduire le plus possible les vibrations. Comme mesure de réduction des vibrations, on peut citer le port de gants lors de l'utilisation de l'outil et la limitation du temps de travail. Toutes les phases du cycle de travail doivent être considérées (exemple : périodes pendant lesquelles l'outil électrique est arrêté et celles pendant lesquelles il est allumé mais fonctionne sans charge).

## Représentation et explication des pictogrammes



- 1 Toujours protéger les yeux et les oreilles!
- 2 Attention!
- 3 Lire le manuel d'utilisation avant de se servir de la machine
- 4 Ne pas laisser cet outil électrique sous la pluie
- 5 En cas de détérioration ou section du câble retirer immédiatement la prise.
- 6 Attention aux rebonds!
- 7 Tenir avec les deux mains!
- 8 Attention ! Protection de l'environnement ! Le présent appareil ne peut en aucun cas être éliminé avec les ordures ménagères/déchets. Toujours déposer les appareils usagés dans un centre de collection.
- 9 Niveau sonore garanti  $L_{WA}$  112 dB(A)
- 10 Classe de protection II / Double isolation

## Utilisation conforme

La scie à chaîne ne doit être utilisée que par une seule personne, et uniquement pour scier du bois. La scie à chaîne doit être tenue avec la main droite sur la poignée arrière et la main gauche sur la poignée avant. Avant d'utiliser la scie à chaîne, l'utilisateur doit avoir lu et compris les instructions et consignes de mode d'emploi. L'utilisateur doit porter un équipement de protection individuelle (EPI) adéquat.



**La scie à chaîne doit servir exclusivement à scier du bois.** Aucun autre matériau, tels que le plastique, la pierre, le métal ou du bois contenant des corps étrangers (vis ou clous) ne doit être coupé.

### Dangers résiduels

Même si vous utilisez cet outil de manière conforme, il reste toujours des dangers résiduels. Les dangers suivants peuvent survenir en raison de la structure et de la conception de cet outil:

1. Lésions pulmonaires si aucun masque adéquat de protection contre la poussière n'est porté.
2. Troubles auditifs si aucune protection auditive adaptée n'est portée.
3. Coupures si aucun vêtement adéquat de protection n'est porté.
4. Dommages sur la santé en raison des vibrations transmises au système main-bras, si l'appareil est utilisé pendant une longue durée ou s'il n'est pas utilisé et entretenu correctement.

**Avertissement!** Pendant son fonctionnement, cette machine crée un champ électromagnétique. Ce champ peut, dans certaines circonstances, avoir des effets néfastes sur les implants médicaux actifs ou passifs. Pour réduire le risque de blessures graves ou mortelles, nous recommandons aux personnes ayant des implants médicaux de consulter leur médecin et le fabricant de l'implant avant d'utiliser la machine.

### Avertissement !

L'utilisation prolongée d'un outil soumet l'utilisateur à des vibrations susceptibles de causer un syndrome de Raynaud (se caractérisant par une décoloration des doigts) ou un syndrome du canal carpien.

Cet état diminue la capacité pour la main de ressentir et de réguler les températures, ce qui entraîne un engourdissement et des sensations de chaleur et peut endommager les nerfs et le système circulatoire, voire la mort des tissus.

Tous les facteurs entraînant le syndrome de Raynaud ne sont pas identifiés, mais le temps froid, fumer et les maladies qui concernent les vaisseaux sanguins et le système circulatoire, de même que les vibrations importantes et subies de manière prolongée figurent parmi les causes signalées. Pour réduire les risques de syndrome de Raynaud et de syndrome du canal carpien, respectez les précautions suivantes:

- Portez des gants et maintenez vos mains au chaud.
- Procédez à une maintenance correcte de l'appareil. Un outil dont les composants sont desserrés ou les amortisseurs endommagés ou usés entraînent des vibrations importantes.
- Maintenez une pression ferme mais n'enserrez pas constamment les poignées en exerçant une pression excessive. Observez de nombreuses pauses.

Les précautions susmentionnées ne peuvent pas exclure l'apparition du syndrome de Raynaud ou de syndrome du canal carpien. Il est recommandé aux personnes utilisant le matériel régulièrement et de manière prolongée de faire examiner avec attention l'état de leurs mains et de leurs doigts. Consultez immédiatement un médecin si vous constatez l'apparition des symptômes susmentionnés.

## Conseil général de sécurité

Les indications relatives aux émissions sonores de bruit sont conformes à la loi sur la sécurité de produit (ProdSG), voire à la Directive Machines de l'Union Européenne: le niveau de pression acoustique au lieu de travail peut dépasser 80 dB (A). Dans ce cas il convient de prévoir des mesures de protection acoustique pour l'opérateur (par ex. port de protège-oreilles).

**Attention:** protection contre le bruit ! Avant la mise en marche, informez-vous des prescriptions locales.

## Consignes de sécurité générales pour appareils électriques



**Attention! Lisez l'intégralité des consignes de sécurité et instructions.** *La négligence des consignes de sécurité ou des instructions peut se solder par un choc électrique, des brûlures et/ou des blessures graves.*

### Conservez toutes les consignes de sécurité et instructions pour une utilisation ultérieure.

Le terme « appareil électrique » utilisé dans les consignes de sécurité se rapporte à des appareils électriques fonctionnant sur le réseau électrique (liaison par câble) et à des appareils électriques fonctionnant au moyen d'accumulateurs (sans liaison par câble).

## 1) Sécurité au poste de travail

a) **Veillez à la propreté et au bon éclairage de votre zone de travail.** *Le désordre ou le manque d'éclairage peuvent entraîner des accidents.*

b) **N'utilisez pas votre appareil électrique dans un environnement menacé d'explosion dans lequel se trouvent des liquides, des gaz ou des poussières inflammables.** *Les appareils électriques produisent des étincelles qui risquent d'enflammer les poussières ou les vapeurs.*

c) **N'utilisez pas votre appareil électrique à proximité des enfants ou d'autres personnes.** *Un moment d'inattention peut vous faire perdre le contrôle de votre appareil.*

## 2) Sécurité électrique

a) **La fiche de raccordement de l'appareil électrique doit être adaptée à la prise.** *La fiche ne doit surtout pas être modifiée. N'utilisez pas d'adaptateur avec des appareils reliés à la terre. Les prises non modifiées diminuent le risque de choc électrique.*

b) **Évitez tout contact physique avec les surfaces reliées à la terre telles que tuyaux, radiateurs, cuisinières ou réfrigérateurs.** *Il existe un risque accru de choc électrique dans le cas où votre corps est relié à la terre.*

c) **Ne laissez pas l'appareil sous la pluie ou dans un endroit humide.** *La pénétration d'eau dans un appareil électrique augmente le risque de choc électrique.*

d) **N'utilisez pas le câble à d'autres fins que celles prévues à l'origine, par exemple pour porter l'appareil, pour l'accrocher ou tirer sur la fiche pour la débrancher de la prise de courant.** *Veillez à maintenir le câble à distance raisonnable de toute source de chaleur, de l'huile, d'arêtes acérées ou des pièces en mouvement de l'appareil. Les câbles endommagés ou emmêlés augmentent le risque de choc électrique.*

e) **Lorsque vous travaillez à l'extérieur avec un appareil électrique, utilisez exclusivement des câbles de rallonge autorisés pour l'utilisation en extérieur.** *L'utilisation d'un câble de rallonge adapté à l'utilisation en extérieur réduit le risque de choc électrique.*

f) **Lorsque l'utilisation d'un appareil électrique dans un environnement humide est inévitable, utilisez un disjoncteur différentiel contre les courants de défaut.** *L'utili-*

*sation d'un disjoncteur différentiel contre les courants de défaut réduit le risque de choc électrique.*

## 3) Sécurité des personnes

a) **Restez attentif, veillez à ce que vous faites et faites preuve de bon sens en travaillant avec l'appareil électrique.** *N'utilisez pas d'appareil électrique si vous êtes fatigué ou sous l'influence de drogues, d'alcool ou de médicaments. Un moment d'inattention peut entraîner des blessures graves.*

b) **Portez un équipement de protection personnel et n'oubliez jamais vos lunettes de protection.** *Le port d'un équipement de protection personnel tel que masque antipoussière, chaussures de sécurité antidérapantes, casque ou protection acoustique, en fonction du type d'utilisation de l'appareil, diminue le risque de blessures.*

c) **Empêchez la mise en route involontaire.** *Assurez-vous que l'appareil électrique est éteint avant de le raccorder au réseau électrique et/ou à l'accumulateur, de le soulever ou de le porter. Il y a risque d'accident si votre doigt est posé sur l'interrupteur alors que vous portez l'appareil ou que l'appareil est allumé au moment où vous le raccordez au réseau électrique.*

d) **Retirez les outils de réglage ou les tournevis avant de mettre en route l'appareil.** *Un outil ou tournevis se trouvant sur une pièce mobile de l'appareil représente un risque de blessures.*

e) **Évitez toute posture anormale. Veillez à avoir une position stable et à conserver à tout moment votre équilibre.** *Ceci vous permettra de mieux maîtriser votre appareil électrique dans des situations imprévues.*

f) **Portez des vêtements appropriés.** *Évitez les vêtements amples et les bijoux. Maintenez une distance suffisante entre vos cheveux, vos vêtements et vos gants et les pièces en mouvement de l'appareil. Les vêtements amples, les bijoux ou les cheveux longs risquent d'être happés par les pièces en mouvement de l'appareil.*

g) **En présence de dispositifs destinés à aspirer et à recueillir la poussière, assurez-vous qu'ils sont raccordés et utilisés correctement.** *L'utilisation d'un dispositif d'aspiration de la poussière peut réduire les dangers présentés par la poussière.*

#### 4) Utilisation et maneiement de l'appareil électrique

- a) **Ne surchargez jamais l'appareil. Utilisez l'appareil électrique approprié au travail à effectuer.** *L'utilisation de l'appareil électrique approprié augmente vos performances et votre sécurité sur la plage de puissance prévue.*
- b) **N'utilisez pas un appareil électrique dont l'interrupteur est défectueux.** *Un appareil qui ne peut plus être allumé ni éteint est dangereux et doit être réparé.*
- c) **Retirez la fiche de la prise de courant et/ou enlevez l'accumulateur avant de procéder à des réglages, de remplacer des pièces ou de ranger l'appareil.** *Cette mesure de sécurité évite un démarrage inopiné de l'appareil.*
- d) **Conservez les appareils électriques inutilisés hors de portée des enfants. L'appareil ne doit pas être utilisé par des personnes ignorant son fonctionnement ou n'ayant pas lu les présentes instructions.** *Les appareils électriques sont dangereux entre les mains de personnes inexpérimentées.*
- e) **Entretenez soigneusement l'appareil. Vérifiez le parfait fonctionnement et la mobilité des pièces mobiles. Vérifiez si des pièces sont cassées ou endommagées au point de porter atteinte au bon fonctionnement de l'appareil électrique. Avant d'utiliser l'appareil, faites réparer les pièces endommagées.** *De nombreux accidents sont dus à des appareils électriques mal entretenus.*
- f) **Veillez à ce que l'outil de coupe soit toujours aiguisé et propre.** *Des outils de coupe bien entretenus présentant des arêtes de coupe acérées se coincent plus rarement et sont plus faciles à guider.*
- g) **Utilisez les appareils électriques, les accessoires, les outils rapportés, etc. conformément aux présentes instructions et aux prescriptions en vigueur pour ce type spécifique d'appareil. Ce faisant, tenez compte des conditions de travail et du travail à effectuer.** *L'utilisation d'appareils électriques à des fins autres que celles prévues à l'origine peut engendrer des situations dangereuses.*

#### 5) Service après-vente

- a) **Faites exclusivement réparer votre appareil électrique par des spécialistes qualifiés utilisant des pièces de rechange d'ori-**

**gine.** *Ceci permet de garantir le maintien de la sécurité de l'appareil.*

#### 6) Consignes de sécurité relatives aux scies à chaîne

- **Tenez le câble éloigné de l'espace de coupe.** *Pendant le processus de travail, le câble peut être dissimulé par les buissons et être sectionné par inadvertance.*
- **Pendant le fonctionnement de la scie, aucune partie du corps ne doit se trouver à proximité de la chaîne de sciage. Avant de démarrer la scie, vérifiez que la chaîne de sciage n'est en contact avec rien.** *Pendant le fonctionnement de la scie à chaîne, un vêtement ou une partie du corps peut être happé lors d'un moment d'inattention.*
- **Maintenez toujours la scie à chaîne de la main droite posée sur la poignée arrière et la main gauche, sur la poignée avant.** *Le positionnement inverse des mains sur les poignées de la scie à chaîne augmente le risque de blessures et n'est pas autorisé.*
- **Maintenez l'appareil sur les surfaces isolées car la chaîne de scie peut entrer en contact avec son câble d'alimentation.** *Le contact de la chaîne de scie avec une conduite sous tension peut mettre les pièces métalliques sous tension et entraîner un choc électrique.*
- **Portez des lunettes protectrices et une protection acoustique. Un équipement de protection complémentaire pour la tête, les mains, les jambes et les pieds est conseillé.** *Des vêtements de protection appropriés réduisent le risque de blessures dû à la projection de copeaux et au contact involontaire avec la chaîne de sciage.*
- **Ne travaillez jamais sur un arbre avec la scie à chaîne.** *L'utilisation de la scie sur un arbre comporte un risque de blessures.*
- **Veillez toujours à garder une position bien stable et n'utilisez la scie à chaîne que si vous vous trouvez sur une surface ferme, sûre et plane.** *Une surface glissante ou instable telle qu'une échelle peut entraîner une perte d'équilibre ou du contrôle de la scie à chaîne.*
- **Lorsque vous coupez une branche sous tension, n'oubliez pas qu'elle peut rebondir comme un ressort.** *Lorsque la tension des fibres du bois se libère, la branche sous tension risque de frapper l'utilisateur et/ou d'arracher la scie à chaîne de ses mains.*

- **Soyez très prudent lorsque vous coupez des broussailles ou de jeunes arbres.** *Les branches fines risquent de se prendre dans la chaîne de sciage et vous frapper ou vous faire perdre l'équilibre.*
- **Après l'avoir éteinte, portez la scie à chaîne par la poignée avant, la chaîne de sciage orientée dans la direction éloignée de votre corps. Placez toujours le couvercle de protection pour transporter ou stocker la scie à chaîne.** *Toutes les précautions prises lors du maniement de la scie à chaîne contribuent à réduire le risque de contact involontaire avec la chaîne de sciage en mouvement.*
- **Respectez les instructions relatives au graissage, à la tension de la chaîne et au remplacement des accessoires.** *Une chaîne de sciage qui n'a pas été tendue ou graissée correctement risque de se rompre et augmente la tendance au rebond.*
- **Veillez à ce que les poignées soient sèches, propres et exemptes d'huile ou de graisse.** *Des poignées grasses ou huileuses sont glissantes et engendrent la perte de maîtrise de l'appareil.*
- **Ne sciez que du bois. N'utilisez pas la scie à chaîne à des fins auxquelles elle n'a pas été conçue. – Exemple: n'utilisez pas la scie à chaîne pour scier du plastique, une pièce de maçonnerie ou des matériaux non constitués de bois.** *L'utilisation de la scie à chaîne à des travaux autres que ceux prévus à l'origine peut engendrer des situations dangereuses.*

## 7) Causes et moyens permettant d'éviter un rebond

Le rebond peut se produire lorsque la pointe du rail de guidage entre en contact avec un objet ou lorsque le bois se plie et que la chaîne de sciage reste coincée dans l'entaille.

Le contact avec la pointe du rail de guidage peut, dans certains cas, engendrer un mouvement de recul inattendu qui projette le rail de guidage vers le haut et en direction de l'utilisateur.

Le coincement de la chaîne de sciage à la partie supérieure du rail de guidage risque de provoquer un brusque recul du rail en direction de l'utilisateur.

Chacune de ces forces réactives peut entraîner une perte de contrôle de la scie et, le cas

échéant, de graves blessures. Ne vous fiez pas uniquement aux dispositifs de sécurité intégrés à la scie à chaîne. En tant qu'utilisateur d'une scie à chaîne, vous devez recourir à différentes mesures propres à assurer la prévention des accidents et des blessures.

Le rebond résulte d'une utilisation incorrecte ou erronée de l'appareil électrique. Il peut être évité par le recours aux mesures de sécurité énoncées ci-dessous :

- **Maintenez la scie à deux mains, vos pouces et vos doigts entourant les poignées de la scie à chaîne. Assurez votre aplomb de manière à ce que votre corps et vos bras puissent résister aux forces réactives.** *Lorsque les mesures appropriées ont été prises, l'utilisateur peut résister aux forces réactives. Ne lâchez jamais la scie à chaîne.*
- **Évitez toute posture anormale et ne sciez pas en levant vos bras plus haut que vos épaules.** *Ceci permet d'éviter un contact involontaire avec la pointe du rail et permet une meilleure maîtrise de la scie à chaîne dans les situations inattendues.*
- **Utilisez toujours les rails de remplacement et les chaînes de sciage prescrites par le fabricant.** *L'utilisation de rails de remplacement et de chaînes de sciages incorrects peut entraîner la rupture de la chaîne et/ou le rebond.*
- **Respectez les instructions du fabricant relatives à l'affûtage et à la maintenance de la chaîne de sciage.** *Un limiteur de profondeur trop bas augmente la propension au rebond.*
- **Acheminer la ligne d'arrivée / le câble de façon à ce qu'il ne s'accroche pas aux branches ou à autre chose pendant la découpe.**

## 8) Indications importantes pour votre sécurité personnelle

### A) Risques généraux

1. Ne tentez jamais d'utiliser une machine incomplète ou ayant fait l'objet d'une modification non autorisée.
2. Ces appareils n'ont pas été conçus pour être utilisés par des personnes manquant d'expérience et/ou de connaissances ou par des personnes aux capacités physiques, sensorielles ou intellectuelles réduites sauf si ces personnes agissent sous la supervision

d'une personne responsable de la sécurité ou reçoivent d'elle des instructions quant à la manière d'utiliser l'appareil.

3. Les enfants et les jeunes de moins de 18 ans ne doivent pas se servir de la tronçonneuse électrique. Exception: jeunes gens en formation de plus de 16 ans sous surveillance d'un professionnel.
4. La tronçonneuse ne doit être utilisée que par des personnes disposant d'une expérience suffisante.
5. Conservez toujours ces instructions de service avec la tronçonneuse.
6. Ne prêtez ou ne faites cadeau de la tronçonneuse qu'à des personnes qui sont familiarisées avec son utilisation. Veuillez leur remettre également ces instructions de service.

## **B) Indications pour l'exploitation sûre de la tronçonneuse**

7. Attention! veuillez lire soigneusement ces instructions de service avant d'utiliser pour la première fois la tronçonneuse et faites-vous expliquer son utilisation.
8. Conservez les appareils électriques dans un endroit sûr. Les appareils électriques non utilisés sont à déposer dans un endroit sec, surélevé ou fermé à clé, hors de la portée des enfants.
9. Contrôlez régulièrement les rallonges électriques et remplacez-les si elles sont endommagées.
10. Vérifiez le bon état du câble de raccordement avant chaque emploi. Les câbles endommagés (fissures) doivent être remplacés.
11. Lors du travail, la tronçonneuse doit être tenue des deux mains.
12. La tronçonneuse doit être débranchée pour le resserrage ou le changement de la chaîne ou bien l'élimination de perturbations - retirer la prise.
13. En cas de pauses de travail, la machine doit être posée de telle sorte qu'elle ne constitue aucun danger. Retirez la prise de secteur.
14. Lors de la mise en marche de la tronçonneuse, tenir celle-ci fermement. La chaîne et la lame doivent être libres.
15. Débranchez immédiatement la prise de secteur en cas d'endommagement ou de coupure du câble de d'alimentation.
16. La tronçonneuse ne doit être utilisée que sur des prises de courant avec contact de mise à la terre et une installation vérifiée. Nous

recommandons l'utilisation d'un disjoncteur à courant de défaut. Utilisez un fusible de 16 A sans autres consommateurs.

17. En cas d'utilisation d'un tambour, le câble doit être entièrement déroulé.
18. Veillez à ce que le câble d'alimentation ne soit pas plié ou endommagé.
19. La tronçonneuse ne doit être mis en service que lorsqu'elle est complètement montée. Aucun dispositif de protection ne doit manquer.
20. Mettre la tronçonneuse immédiatement hors service si vous constatez des modifications sur la machine.
21. Ayez toujours à portée de main une trousse de secours en cas d'accidents éventuels.
22. En cas de contact de la tronçonneuse avec de la terre, des pierres, des clous ou autres corps étrangers, veuillez retirer immédiatement la prise de secteur et vérifier la chaîne et la lame.
23. Veillez à ce que l'huile de la chaîne ne parvienne pas dans la terre ou la canalisation. - Protection de l'environnement. Posez toujours la tronçonneuse sur un support, de l'huile peut goutter de la lame et de la chaîne.
24. Évitez l'utilisation le coupe-bordures dans de mauvaises conditions météorologiques, surtout si il ya un risque d'un orage.

## **c) Indications concernant le danger de choc en retour**

25. Utilisez dans la mesure du possible un chevalet.
26. Ne perdez jamais du regard la pointe de la lame.
27. N'utilisez que la chaîne en marche pour couper, ne jamais mettre la machine en circuit lorsque la chaîne est posée.
28. Les coupes dites en perçage ne doivent être exécutées que par du personnel formé.

## **d) Indications concernant la technique de travail sûre**

29. Il est interdit de travailler debout sur une échelle, sur un échafaudage ou sur un arbre.
30. Assurez-vous que le bois ne puisse pas se tourner pendant la coupe.
31. Faites attention aux échardes. Danger de blessures.
32. N'utilisez pas la tronçonneuse pour soulever ou déplacer le bois.

33. Ne coupez qu'avec la partie inférieure de la lame. En cas de coupe avec la partie supérieure, la tronçonneuse est renvoyée en direction de l'utilisateur.
34. Assurez-vous que le bois soit dégagé de pierres, clous ou autres corps étrangers.
35. Nous recommandons aux personnes utilisant cet appareil pour la première fois de se faire expliquer l'usage de la scie à chaîne et des protections personnelles par une personne expérimentée et de s'exercer d'abord à la coupe de bois rond posé sur un chevalet ou un tréteau.
36. Évitez de toucher de la terre et des clôtures en fil barbelé avec la scie en marche.
37. Tenez les autres personnes et animaux à bonne distance de la lame de coupe.
38. Placez le câble électrique de sorte qu'il ne puisse pas se prendre dans des branches ou autres pendant la coupe.

## Mise en service

### Avant le démarrage

La tension et le courant doivent correspondre aux indications de la plaque signalétique. Avant de commencer le travail, vérifiez toujours que la tronçonneuse fonctionne correctement et en toute sécurité. Vérifiez également que la lubrification de la chaîne et la jauge d'huile sont correctes.

#### 1. Remplir le réservoir d'huile (ill. 1)

La scie à chaîne ne doit jamais être utilisée sans huile pour chaîne, vous risqueriez d'endommager la chaîne, le guide et le moteur. Tout endommagement dû à une utilisation sans huile de chaîne entraînerait la suppression du droit à la garantie.

#### N'utilisez que de l'huile pour scie à chaîne bio-dégradable à 100%.

L'huile bio-dégradable pour scie à chaîne est disponible partout dans le commerce spécialisé. N'utilisez pas d'huile usée. Vous pourriez endommager votre scie à chaîne et perdre tout droit à la garantie.

- Pour remplir le réservoir d'huile, retirez d'abord la fiche.
- Ouvrez le couvercle à visser et déposez-le de manière à ce que le joint du couvercle du réservoir ne puisse se perdre.
- Versez env. 210 ml d'huile dans le réservoir en vous servant d'un entonnoir et revissez le bouchon à fond.
- Vous pouvez vérifier le niveau d'huile par l'écran témoin (1). Au cas où la machine devait rester inutilisée pendant une période prolongée, videz l'huile de chaîne du réservoir.
- Avant le transport ou l'envoi de la scie à chaîne, le réservoir d'huile devra également être vidé.
- Avant de commencer à travailler, contrôlez le graissage de la chaîne. Mettez la scie en marche lorsque



l'élément de coupe est monté et maintenez-la à une certaine distance au-dessus d'un fond clair (attention, elle ne doit pas toucher le sol). Si une trace d'huile apparaît, cela signifie que le graissage de la chaîne fonctionne parfaitement.

- Après utilisation, déposez la scie à l'horizontale sur un textile absorbant. En raison de la répartition de l'huile, quelques gouttes d'huile peuvent encore s'échapper du guide, de la chaîne et du moteur.

#### 2. Montage du guide et de la chaîne (ill. 2 - 6)





**Attention ! Danger d'accident. Portez toujours des gants de sécurité lors du montage de la chaîne.**

- Déposez la scie à chaîne sur un fond stable.
- Tournez la vis à poignée (7) dans le sens inverse horaire , pour ouvrir le capot de la roue de chaîne (8) (voir Fig. 2).
- Ajustez la chaîne (6) sur le rail de guidage (5) (Fig. 3). **Le tranchant des dents doit pointer vers l'avant sur le dessus de la lame** (voir Fig. 5).
- Veillez à ce que tous les segments de chaîne soient bien placés et que la chaîne soit bien enroulée autour de la roue d'entraînement (A) (Fig. 4).
- Installez le capot de la roue de chaîne (8) (Fig. 3) et tournez légèrement la vis à poignée (7) dans le sens horaire , pour fixer le capot à la main.
- Réglez ensuite la tension de chaîne correcte à l'aide d'un anneau de serrage de chaîne SDS (17) (voir Fig. 6).

#### 3. Fonction de serrage rapide de chaîne pour les modèles avec SDS (Fig. 6)

- a) Direction + : serrage de la chaîne
- b) Direction - : desserrage de la chaîne

Lorsque l'appareil est équipé du SDS, cela signifie que la chaîne et la lame (rail de guidage) peuvent être desserrées ou serrées sans utiliser d'outil. Avec l'anneau de serrage de chaîne (17) du SDS, il est possible de régler la tension de la chaîne. Avec la vis à poignée (7) du SDS, il est possible de desserrer ou de fixer la lame.

Desserrez légèrement la vis à poignée (7) dans le sens inverse horaire . Réglez ensuite la tension de chaîne correcte à l'aide de l'anneau externe SDS (17) (desserrer -/ serrer +). Serrez la chaîne jusqu'à ce qu'elle puisse être soulevée d'env. 3 mm au milieu de la lame, comme indiqué sur la Fig. 5. Serrez ensuite la vis à poignée (7)  (Fig. 6).

La tension de la chaîne est déterminante pour la longévité de l'élément de coupe, elle doit être régulièrement contrôlée. La chaîne se dilate lorsqu'elle chauffe en cours de fonctionnement et doit être resserrée. Une nouvelle chaîne de scie doit être plusieurs fois retendue avant de prendre la longueur normale.



**Attention : Durant la période de rodage, la chaîne doit être souvent retendue. Resserrer immédiatement si la chaîne flotte ou si elle sort de la rainure!**

#### 4. Branchement de la scie à chaîne (ill. 7)

**Nous recommandons de faire fonctionner la scie à chaîne avec un système de protection contre le courant de défaut avec un courant de déclenchement maximum de 30mA.**

Cet appareil est conçu pour le fonctionnement sur un réseau d'alimentation avec une impédance de système  $Z_{max}$  au point de transfert (branchement particulier) de 0,315 Ohm maximum. L'utilisateur doit s'assurer que l'appareil ne sera mis en service que sur un réseau d'alimentation satisfaisant aux conditions. Le cas échéant, l'entreprise de distribution locale peut renseigner sur l'impédance de système.



**N'utilisez que les fils de rallonge autorisés pour une utilisation extérieure et n'étant pas plus légers que les conduites de tuyaux en caoutchouc H07 RN-F conformes à la norme DIN/VDE 0282 avec au moins 1,5 mm<sup>2</sup>. Ils doivent être protégés contre les éclaboussures. En cas d'endommagement du fil de raccordement du présent appareil, celui-ci ne doit être remplacé que par un atelier de réparation désigné par le fabricant, des outils spéciaux étant nécessaires. Les appareils transportables utilisés à l'extérieur doivent être connectés par le biais d'un disjoncteur de protection contre le courant de défaut.**

Votre scie à chaîne est équipée d'une décharge de traction destinée à sécuriser le câble de raccordement. Commencez par relier la fiche de l'appareil au câble. Formez ensuite une boucle serrée avec le câble et glissez celle-ci à travers l'orifice sur la face arrière de la poignée. Déposez ensuite la boucle par-dessus la pince de décharge de traction, ainsi que le montre l'illustration. A présent, la fiche de raccordement est sécurisée contre les déclenchements intempestifs.

#### 5. Mise en service (ill. 8 + 9)

- Tenez la scie à deux mains en entourant les poignées de la scie à chaîne avec le pouce et les doigts (ill. 8).
- Du pouce, enfoncez le bouton d'arrêt (13) sur le côté gauche de la poignée arrière et ensuite l'interrupteur de service (9).
- Le bouton d'arrêt (13) ne sert qu'à débloquer l'interrupteur et ne doit pas être maintenu enfoncé après la mise en marche.
- Pour arrêter, lâchez l'interrupteur (9).



**Attention: La scie à chaîne démarre immédiatement à grande vitesse. Lorsque vous déposez la scie, veillez à ce que la chaîne n'entre jamais en contact avec des pierres ou des objets en métal.**

### Dispositifs de sécurité de votre frein de chaîne

#### 1. Frein de chaîne (ill. 10)

Votre scie à chaîne est équipée d'un frein de chaîne mécanique. Si la scie tressaute lorsque la pointe du guide entre en contact avec du bois ou un objet dur, le moteur de la chaîne de la scie sera immédiatement arrêté, le dispositif protège-main (4) entrant en activité. Le processus de freinage est activé au moment où le revers de la main

placé sur la poignée avant (2), appuie sur le protège-main (4). Le fonctionnement correct du frein de chaîne doit être vérifié avant chaque utilisation de la scie.



**Attention : Lorsque vous activez le frein de la chaîne (tirer et faire enclencher le protège-main vers l'arrière en direction de la poignée), aucun interrupteur ne doit être enfoncé!**

**Avant la mise en service de la scie à chaîne, veillez à ce que le protège-main (4) soit enclenché en position de fonctionnement. Pour ce faire, tirez le protège-main vers l'arrière en direction de la poignée.**

#### 2. Frein de ralentissement

La présente scie à chaîne est équipée, conformément aux dispositions les plus récentes, d'un frein de mouvement mécanique. Celui-ci est accouplé avec le frein de la chaîne et provoque un freinage de la chaîne en fonctionnement dès que la scie à chaîne est éteinte. Son fonctionnement est activé en relâchant l'interrupteur ON/OFF. Ce frein de ralentissement évite le danger d'accident suite au ralentissement de la chaîne.

#### 3. Goupille de sécurité de la chaîne (ill. 11)

Votre scie à chaîne est équipée d'une goupille de sécurité (18). Au cas où la chaîne casserait pendant le fonctionnement de la scie, la goupille intercepte l'extrémité battante de la chaîne, empêchant ainsi l'utilisateur de se blesser la main.

**Exposition des bonnes pratiques lors des travaux fondamentaux: abattage d'arbres, ébranchage et tronçonnage (réduction des troncs en billes)** (voir dessins no 12 à 19)



**ATTENTION!**

**Sciez uniquement du bois dont le diamètre est inférieur à la longueur de découpe de la scie. Les amateurs ne doivent pas utiliser la technique par perforation pour scier et couper du bois, car elle provoque un retour de la scie à chaîne qui peut entraîner de graves blessures, voire la mort.**

**Tenez toujours la scie à deux mains; observez les consignes de sécurité et la Figure 8.**

**Consignes importantes pour la découpe et l'ébranchage : lorsque vous sciez en pente, placez-vous toujours en amont car le tronc peut rouler!**

#### a) Abattage d'arbre

Si la découpe des troncs en billes et l'abattage sont effectués par deux personnes en simultané, la distance entre la personne qui abat l'arbre et la personne qui travaille sur l'arbre déjà abattu doit être au moins deux fois plus grande que la hauteur de l'arbre qui doit être abattu. Lors de l'abattage des arbres, il est nécessaire de veiller à ce qu'aucune personne ne soit exposée au danger et à ce qu'aucune artère d'alimentation, conduction électrique ou autre ne soit atteinte pour éviter tout dommage. Si l'arbre se trouve en contact avec une conduction électrique ou autre, il faut immédiatement en informer l'entreprise compétente.



Lors de la découpe sur une pente, le travailleur qui opère avec une scie à chaîne doit toujours se trouver au-dessus de l'arbre qu'il doit abattre car après l'abattage, le tronc glissera ou roulera probablement vers le bas. Il est nécessaire avant l'abattage de prévoir une voie d'évacuation et de la rendre libre à l'avance selon les besoins. La voie d'évacuation doit mener à travers et en arrière de la ligne estimée de la chute de l'arbre comme le montre le dessin n° 12.

Avant l'abattage, il est nécessaire d'évaluer l'inclinaison du tronc, l'emplacement des grosses branches, la direction et la force du vent afin de pouvoir déterminer la direction de la chute de l'arbre.

Il est nécessaire de débarrasser l'arbre des impuretés, des pierres, de l'écorce qui se détache, des clous, des agrafes et des restes de fils de fer.

### b) Réalisation d'une entaille en forme de coin

Nous réaliserons une entaille d'une profondeur de 1/3 du diamètre de l'arbre, en angle droit vers la direction de la future chute de l'arbre comme le montre le dessin no 13. Tout d'abord, faire une entaille horizontale inférieure. On évite ainsi de coincer la barre à chaîne pendant la réalisation de la deuxième entaille réalisée en travers par le haut.

### c) Réalisation de l'entaille finale pendant l'abattage

Nous plaçons l'entaille finale à au moins 50 mm au-dessus de l'entaille horizontale (de l'autre côté de l'entaille en forme de coin) comme le montre le dessin no 13. On dirige alors l'entaille finale parallèlement à l'entaille horizontale. On pratique l'entaille finale en profondeur en préservant le cœur du tronc qui peut servir pendant la pose du tronc comme une charnière articulée imaginaire. Le cœur empêche le tronc de tourner et de se mettre dans une direction incorrecte. Nous n'émondons pas le cœur.

Lorsque l'entaille finale approche du cœur, l'arbre devrait commencer à tomber. S'il s'avère que l'arbre ne semble pas vouloir tomber dans la direction voulue ou qu'il va pencher vers l'arrière et sert la barre de la scie à chaîne, il faut arrêter l'entaille finale et déplacer le tronc dans la direction souhaitée en utilisant des coins en bois, en plastique ou en aluminium.

Lorsque l'arbre commence à tomber, retirez la scie à chaîne de l'entaille, arrêtez-la et quittez la zone de danger par la voie d'évacuation prévue. Faites attention aux branches tombées et à d'autres encombrements à terre pour éviter de trébucher lors d'un départ rapide.

### d) Ébranchage

Cela comprend d'enlever les branches de l'arbre abattu. Lors de l'ébranchage, on laisse d'abord les grandes branches orientées vers le bas car elles soutiennent le tronc. On coupe les petites branches conformément au dessin no 14, on les sépare par une unique entaille. Les branches qui sont sous la tension mécanique doivent être coupées de bas en haut pour éviter de coincer la scie.

### e) Réduction du tronc

Réduire le tronc comprend la découpe du tronc abattu en billes. Lors de la coupe, assurez une attitude ferme et

confiante ainsi qu'une répartition homogène du poids de votre corps sur vos deux pieds. Le tronc doit si possible être soutenu par des branches, une petite poutre ou des coins et protégé contre tout mouvement.

### Tronc sur toute sa longueur

Si le tronc touche le sol de façon égale sur toute sa longueur, comme le montre le dessin no 15, on le découpe à partir du haut.

### Tronc sur un côté

Si un tronc d'arbre repose uniquement d'un côté sur le sol, comme le montre le dessin no 16, on entaille d'abord le tronc par le bas jusqu'à 1/3 du diamètre du tronc puis on réalise le reste de l'entaille par le haut contre l'entaille inférieure.

### Tronc sur les deux côtés

Si l'arbre touche le sol aux deux extrémités, comme le montre le dessin no 17, on entaille le tronc d'abord par le haut jusqu'à 1/3 du diamètre du tronc puis on finit les 2/3 restants du diamètre par le bas contre l'entaille supérieure.

Lors de la découpe dans une pente, il faut toujours se tenir au-dessus du tronc comme le montre le dessin no 18. Pour avoir un contrôle total de la scie, y-compris lors du «coupage», on baisse la pression sur la scie vers la fin de l'entaille sans relâcher la prise solide du manche de la scie à chaîne. Faites attention à ce que la chaîne de la scie ne touche pas le sol. Après avoir achevé l'entaille, on attend jusqu'à l'arrêt complet de la scie à chaîne pour pouvoir la poser ensuite. On éteint toujours le moteur de la scie à chaîne lorsque l'on passe d'un arbre à l'autre.

### f) Pointe pare-chocs (ill. 19)

- Enfoncez la pointe pare-chocs (16) dans la bucheet utilisez-la comme pivot. Coupez avec un mouvement en arc pour que la barre pénètre dans le bois.
- Répétez plusieurs fois si nécessaire, en changeant l'endroit où vous plantez la pointe pare-chocs.

### g) Couper un tronc sur chevalet de sciage sur la longueur (Fig. 19)

Le tronc se trouve sur le chevalet de sciage, comme représenté sur la Fig. 19.

1. Tenez la scie des deux mains, à droite de votre corps.
2. Maintenez votre bras gauche aussi tendu que possible.
3. Répartissez bien votre poids sur vos deux pieds.

L'appareil doit être utilisé conformément aux prescriptions. Tenez la scie à deux mains et maintenez une distance suffisante avec votre corps lorsque vous sciez.

La scie doit fonctionner à plein régime avant de commencer. Lors de la découpe, utiliser la butée à griffe

(16). Elle sert de levier et de support lors du sciage.

## Maintenance et entretien



**Débranchez toujours la tronçonneuse avant de procéder à des travaux de maintenance et d'entretien.**

- Nettoyez les copeaux et l'huile de votre tronçonneuse

après usage. Veillez en particulier à ce que les rainures d'aération pour le refroidissement du moteur dans le boîtier de la tronçonneuse soient dégagées (danger de surchauffe).

- Si la chaîne est encrassée ou en cas de résinification, il faut démonter et nettoyer la chaîne. A cet effet poser la chaîne pour quelques heures dans un réservoir rempli de purificateur de tronçonneuses. Puis, rincer la chaîne avec de l'eau, et si vous n'utilisez pas la chaîne immédiatement, il faut la traiter avec le Spray de service ou avec un spray anticorrosion commercial.
- En cas d'utilisation d'huile biologique: Comme quelques catégories d'huile biologique ont la tendance de s'incruster, nous conseillons de rincer le système de graissage avant chaque mise en dépôt. Vider d'abord le réservoir d'huile, puis le remplir à moitié (apr. 100 ml) de purificateur et le fermer. Puis démonter guide et chaîne et mettre le tronçonneuse en marche jusqu'à ce que tout le liquide purificateur soit sorti par l'ouverture de graissage. Avant d'utiliser la tronçonneuse de nouveau, ne pas oublier de remplir le réservoir d'huile avec de l'huile.
- Ne pas entreposer la tronçonneuse dehors ou dans un endroit humide.
- Vérifiez l'usure de toutes les pièces de la tronçonneuse après chaque utilisation, en particulier la chaîne, le guide-chaîne et la roue d'entraînement de la chaîne.
- Veillez toujours à la bonne tension de la tronçonneuse. Une chaîne un peu lâche peu facilement sauter et provoquer des blessures. En cas d'endommagement de la chaîne, celle-ci doit être immédiatement remplacée. La longueur minimum des dents de coupe doit s'élever au moins à 4 mm.
- Vérifiez, après usage, si le boîtier du moteur et le câble de distribution ne sont pas endommagés. En cas de signes d'endommagement, remettez votre tronçonneuse à un atelier spécialisé ou au service après-vente de l'usine.
- Vérifiez, avant chaque utilisation, le niveau d'huile et le graissage. Un manque de graissage conduit à l'endommagement de la chaîne, du guide-chaîne et du moteur.
- Vérifiez, avant chaque utilisation de votre tronçonneuse, l'aiguisement de la chaîne. Les chaînes émoussées conduisent à une surchauffe du moteur.
- Comme certaines connaissances techniques sont nécessaires pour l'aiguisage d'une chaîne de scie, nous recommandons de la faire réaiguiser dans un atelier spécialisé.
- Avant de transporter la tronçonneuse, retirez toujours la fiche de la prise électrique et glissez le carter de la chaîne au-dessus du rail et de la chaîne. Si plusieurs coupes doivent être effectuées avec la tronçonneuse, elle doit être éteinte entre chaque coupe.
- Si vous utilisez un véhicule pour transporter la tronçonneuse, placez-la de telle manière qu'elle ne puisse mettre personne en danger et fixez-la solidement.
- **Aucune pièce à entretenir ne se trouve à l'intérieur de l'appareil ; par conséquent:**
  - N'effectuez aucune tâche d'entretien non décrite dans le présent mode d'emploi. Nous déclinons toute

responsabilité pour les accidents et les dommages résultants de tentatives de réparation, de mauvaises utilisations ou de mésusage.

## En cas de problèmes techniques

- **La machine ne fonctionne pas:**  
Vérifiez la prise, s'il y a de la tension. Vérifiez si la rallonge ne présente pas d'interruption. Si le problème n'est pas réglé, donnez la tronçonneuse à l'atelier spécialisé ou au service après-vente de l'usine.
- **La chaîne ne tourne pas:**  
Vérifier si la garde (fig. 10) est dans la position initiale pour permettre un nouveau démarrage.
- **Grandes étincelles dans le moteur:**  
Moteur ou balais de charbon endommagés. Donnez la tronçonneuse à l'atelier spécialisé ou au service après-vente de l'usine.
- **L'huile ne coule pas:**  
Contrôlez le niveau d'huile. Nettoyez l'ouverture de débit d'huile dans le guide-chaîne (voir aussi les instructions pour entretien et service). Si le problème n'est pas réglé, donnez la tronçonneuse à l'atelier spécialisé ou au service après-vente de l'usine.



**Attention! Les autres travaux de maintenance et de réparation indiqués dans ces instructions de service ne doivent être réalisés que par du personnel autorisé ou le service après-vente.**



**Attention : au cas où le câble de raccordement de cet appareil serait endommagé, il ne peut être remplacé que par un atelier de réparation connu du fabricant ou par le service après-vente, car des outils spéciaux sont nécessaires pour cette opération.**

## Service de réparation

Les réparations des outils électriques devront être uniquement effectuées par un électricien spécialisé. Veuillez décrire l'erreur constatée lorsque vous envoyez l'appareil en réparation. Conservez toujours l'emballage d'origine pour un envoi éventuel de l'appareil.

## Consignes de protection de l'environnement / d'élimination

Une fois l'appareil hors d'état, procédez à son élimination conformément aux dispositions. Débranchez le câble secteur afin d'éviter toute utilisation abusive. Ne jetez pas l'appareil avec les ordures ménagères. Dans un but de protection de l'environnement, remettez-le à un centre de collecte spécialisé dans les appareils électriques. Votre commune se fera un plaisir de vous fournir les adresses et horaires d'ouverture correspondants. Remettez également les matériaux d'emballage et accessoires usés aux centres de collecte prévus.



**Uniquement en ce qui concerne les pays de l'UE  
Ne jetez pas les outils électriques avec les ordures ménagères!**

Conformément à la directive européenne 2012/19/CE sur les anciens appareils électriques et électroniques et à la mise en oeuvre de la législation nationale, les outils électriques usés doivent être triés à part et remis à un centre de recyclage.

Alternative de recyclage aux exigences de retour:

Au lieu d'un renvoi, le propriétaire de l'appareil électrique est tenu d'assurer une valorisation. L'ancien appareil peut à ces fins être confié à un centre de reprise qui se chargera de son élimination conformément aux lois nationales sur le recyclage et les déchets. Ne sont pas concernés les accessoires joints aux anciens appareils et les consommables sans composants électriques.

### **Pièce de rechange**

Si vous avez besoin d'accessoires ou de pièces de rechange, veuillez vous adresser à notre service après-vente.

N'utilisez pour travailler avec cet appareil que des pièces supplémentaires recommandées par notre entreprise. Dans le cas contraire, l'utilisateur ou des personnes se trouvant à proximité pourraient subir de graves blessures et l'appareil pourrait être endommagé.

Lors de la commande de pièces de rechange, les indications suivantes doivent être fournies:

- Type de l'appareil
- Référence de l'appareil

## **Premessa alle istruzioni sull'uso della macchina**

Le presenti istruzioni sull'uso della macchina serviranno a familiarizzare meglio con la stessa, sfruttando nello stesso tempo le sue possibilità d'impiego in conformità alla sua destinazione d'uso. Le istruzioni contengono importanti indicazioni per usare l'utensile con sicurezza, in modo corretto ed economico. L'osservanza delle istruzioni contribuisce ad evitare pericoli, riducendo il volume di riparazioni e dei tempi di arresto, il che si traduce in un aumento dell'affidabilità e durata della macchina. Le istruzioni sull'uso della macchina devono essere sempre depositate nell'immediata vicinanza della stessa.

Esse devono essere lette ed applicate da ogni persona incaricata a lavori sulla macchina, quali manovra, manutenzione o trasporto.

Oltre alle istruzioni sull'uso e alle norme d'impiego vigenti nel Paese d'uso e sul luogo d'impiego concernenti la prevenzione di incidenti, devono anche essere osservate le norme tecniche usuali concernenti il lavoro a regola d'arte e con osservanza delle prescrizioni di sicurezza. Osservare le prescrizioni antinfortunistiche emanate dalle rispettive Associazioni di categoria professionale.

<b>Contenuto</b>	<b>Pagina</b>
<b>Premessa alle istruzioni sull'uso della macchina</b>	1
<b>Caratteristiche tecniche</b>	2
<b>Illustrazione e spiegazione dei simboli</b>	2
<b>Impiego conforme alla destinazione d'uso</b>	3
<b>Avviso generale sulla sicurezza</b>	3
<b>Avvertenze generali di sicurezza per utensili elettrici</b>	3
<b>Attivazione</b>	8
<b>Dispositivi di sicurezza nel freno della catena</b>	9
<b>Spiegazioni per il corretto procedimento durante i principali lavori: taglio di un albero, taglio di rami e taglio di fusto in ceppi</b>	9
<b>Manutenzione e conservazione</b>	11
<b>In caso di problemi tecnici</b>	11
<b>Servizio di riparazioni</b>	11
<b>Indicazioni per la tutela ambientale / lo smaltimento</b>	12
<b>Pezzi di ricambio</b>	12
<b>Garanzia</b>	
<b>Dichiarazione CE di Conformità</b>	

## Caratteristiche tecniche

La sega a catena è costruita secondo le prescrizioni EN 60745-1 e EN 60745-2-13 e corrisponde alle prescrizioni della Legge sulla costruzione di apparecchi sicuri.

<b>Elettrosega a catena</b>	<b>IECS 2240 TF</b>	
Tensione delle rete	V~	230-240
Frequenza nominale	Hz	50
Protezione (inerte)	A	16
Numero di giri a vuoto $n_0$	$\text{min}^{-1}$	7000
Potenza nominale	W	2200
Barra di guida		160SDEA041 Oregon
Lunghezza barra	mm / "	406 / 16
Lunghezza di taglio	mm	397
Catena		91P057X, 91PJ057X, 91PX057X
Velocità catena	m/s	12,1
Peso	kg	5,0
Olio	ml	210
Livello di potenza sonora misurato	dB(A)	105,9 K=3,0
Livello di pressione acustica $L_{pA}$ (EN 60745-2-13)	dB(A)	85,9 K=3,0
Vibrazioni (EN 60745-2-13)	$\text{m/s}^2$	8,393 K=1,5

Categoria di protezione: II/DIN EN 60745/VDE 0740

### Emissioni

- Il valore indicato dell'emissione di vibrazioni è stata misurata con un procedimento a campione ed è possibile utilizzarla in comparazione con altri dispositivi elettrici.
- Il valore indicato dell'emissione di vibrazioni può essere anche utilizzato per stimare la quantità e durata delle pause durante il lavoro.
- Il valore reale dell'emissione di vibrazioni durante il reale utilizzo dell'apparecchio elettrico può differenziarsi dal valore indicato in relazione al modo in cui l'apparecchio è utilizzato.
- Attenzione: Per evitare lesioni alla circolazione sanguigna della mano, che possono essere dovute dalle vibrazioni, è necessario fare delle pause frequenti durante il lavoro.
- Cercare di ridurre al minimo la sollecitazione causata dalle vibrazioni. Misure esemplari per ridurre le sollecitazioni causate dalle vibrazioni sono indossare dei guanti durante l'uso dell'attrezzo e limitare il tempo di lavoro. Tenere conto di tutti i componenti del ciclo di lavoro (per esempio i tempi durante i quali l'elettrotensile è spento e quelli durante i quali è acceso ma senza sollecitazioni).

### Illustrazione e spiegazione dei simboli



- 1 Indossare occhiali protettivi, copricapo e paraorecchi!
- 2 Avvertimento!
- 3 Leggere le istruzioni sull'uso prima della messa in marcia
- 4 Non esporre questo utensile alla pioggia
- 5 In caso di danneggiamento o taglio della linea di allacciamento, tirare immediatamente la spina.
- 6 Attenzione: Ritorno!
- 7 Tenere con tutte e due le mani!
- 8 Attenzione protezione dell'ambiente! Questo apparecchio non può essere smaltito con la spazzatura domestica/con rifiuti non riciclabili. Consegnare l'apparecchio vecchio esclusivamente in un punto di.
- 9 Livello di potenza sonora garantito LWA 112 dB(A)
- 10 Classe di sicurezza II / Isolamento doppio

## Impiego conforme alla destinazione d'uso

Questa sega a catena è concepita per essere usata da una sola persona e solo per segare il legno. La sega a catena deve essere tenuta con la mano destra sull'impugnatura posteriore e con la mano sinistra sull'impugnatura anteriore. Prima di usare la sega a catena, l'operatore deve avere letto e compreso tutte le indicazioni e le disposizioni riportate nelle istruzioni per l'uso. L'operatore deve indossare un adeguato equipaggiamento di protezione personale (PSA).



**Con la sega a catena è possibile segare solo del legno.** Non è ammesso il trattamento di materiali, come ad esempio plastica, pietra, metallo o legno che contenga corpi estranei (ad es. chiodi o viti)!

### Rischi residui

Anche se si utilizza lo strumento in modo conforme alle disposizioni, permangono sempre rischi residui. In relazione alla struttura costruttiva e alla versione dello strumento, possono presentarsi i seguenti pericoli residui:

1. Problemi ai polmoni, qualora non si indossi un'adatta mascherina di protezione antipolvere.
2. Danni all'udito se non si indossa una protezione per l'udito adeguata.
3. Lesioni da taglio, qualora non si indossino adeguati indumenti di protezione.
4. Danni alla salute, risultanti dalle vibrazioni di mano e braccio, qualora si utilizzi il dispositivo per un lasso di tempo prolungato o non lo si usi o sottoponga a manutenzione in modo regolare.

**Avvertenza!** Questa macchina genera un campo elettromagnetico durante il funzionamento. Questo campo può influenzare in determinate circostanze, in modo attivo o passivo, gli impianti medici. Per ridurre il pericolo di lesioni serie o mortali, consigliamo alle persone con impianti medici di consultare il proprio medico o il produttore dell'impianto medici stesso prima di azionare la macchina.

### Avvertimento!

L'utilizzo prolungato di un utensile espone l'operatore a vibrazioni che possono provocare la sindrome del dito bianco (sindrome di Raynaud) o quella del tunnel carpale.

Tale condizione riduce la capacità della mano di avvertire e regolare le temperature, provoca sordità e sensibilità al calore e può provocare danni al sistema nervoso e a quello circolatorio, causando la morte dei tessuti.

Non sono noti tutti i fattori che portano alla comparsa della sindrome del dito bianco, ma è possibile citare tra questi il clima freddo, il fumo e le malattie che colpiscono i vasi e la circolazione sanguigna nonché un carico intenso e/o prolungato dovuto a scosse, riconosciuti come fattori determinanti per lo sviluppo della sindrome del dito bianco. Attenersi alle seguenti indicazioni per ridurre il rischio dell'insorgere della sindrome del dito bianco e di quella del tunnel carpale:

- Indossare guanti e tenere calde le mani.
- Effettuare una corretta manutenzione del dispositivo. Un utensile con componenti poco stabili o con ammortizzatori danneggiati o usurati è soggetto a maggiori vibrazioni.
- Tenere sempre stretta l'impugnatura senza però stringere continuamente la maniglia con una forza eccessiva. Fare molte pause.

Tutte le misure sopra citate contribuiscono ad evitare il rischio dell'insorgere della sindrome del dito bianco o di quella del tunnel carpale. Si consiglia dunque a coloro che utilizzano il dispositivo per lungo tempo e regolarmente di tenere accuratamente monitorate le condizioni delle proprie mani e delle dita. Rivolgersi senza indugio a un medico qualora dovesse comparire uno dei sintomi sopra citati.

## Avviso generale sulla sicurezza

Indicazioni sull'emissione di rumori in base alla legge tedesca sulla sicurezza delle prodotti (ProdSG) e/o alla Direttiva Macchine: se il livello di pressione acustica determinato nel posto di lavoro supera gli 80 dB(A). In un simile caso, bisogna prevedere per l'utente delle misure di isolamento acustico (per esempio il portare un dispositivo di protezione sonora).

**Attenzione:** inquinamento acustico! Prima dell'impiego prendere conoscenza delle norme generali.

## Avvertenze generali di sicurezza per utensili elettrici



**Avvertenza! Leggere tutte le avvertenze di sicurezza e le istruzioni.** Eventuali mancanze nel rispetto delle avvertenze di sicurezza e delle istruzioni può essere causa di scosse elettriche, incendi e/o gravi lesioni.

## Conservare tutte le avvertenze di sicurezza e le istruzioni per poterle consultare in futuro.

L'espressione "utensile elettrico" utilizzata nelle presenti istruzioni si riferisce ad attrezzature elettriche alimentate dalla rete elettrica (con cavo di rete) ed attrezzature elettriche alimentate da accumulatore (senza cavo di rete).

### 1) Sicurezza del posto di lavoro

- a) **Mantenere la propria area di lavoro pulita e ben illuminata.** *Il disordine o aree di lavoro non illuminate possono essere causa di incidenti.*
- b) **Non lavorare con l'utensile elettrico in ambiente a rischio di esplosione dove siano presenti liquidi, gas o polveri infiammabili.** *Gli utensili elettrici sviluppano scintille che possono incendiare la polvere o i vapori.*
- c) **Tenere lontani i bambini e le altre persone durante l'utilizzo dell'utensile elettrico.** *In caso di distrazione l'operatore potrebbe perdere il controllo dell'attrezzo.*

### 2) Sicurezza elettrica

- a) **La spina dell'utensile elettrico deve entrare nella presa di corrente, cioè deve essere compatibile con essa.** *La spina non può essere modificata in alcun modo. Non utilizzare spine adattatrici in abbinamento con attrezzi collegati a terra. L'utilizzo di spine non modificate e di prese di corrente idonee consente di ridurre il rischio di scosse elettriche.*
- b) **Evitare il contatto corporeo con superfici collegate a terra, quali tubi, radiatori, forneli e frigoriferi.** *Quando il corpo dell'utilizzatore è collegato a terra è molto elevato il rischio di scosse elettriche.*
- c) **Tenere l'attrezzo lontano da pioggia e bagnato.** *La penetrazione di acqua all'interno dell'utensile elettrico aumenta il rischio di scosse elettriche.*
- d) **Non utilizzare il cavo per reggere l'attrezzo, appenderlo o per estrarre la spina dalla presa di corrente.** *Tenere il cavo lontano da calore, olio, spigoli taglienti o parti dell'attrezzo in movimento. I cavi eventualmente danneggiati o aggrovigliati aumentano il rischio di scosse elettriche.*
- e) **Nel lavorare all'aperto con un utensile elettrico utilizzare soltanto prolunghe omologate anche per l'uso esterno.** *L'impiego di un cavo di prolunga indicato per uso esterno riduce il rischio di scosse elettriche.*
- f) **Laddove non sia evitabile l'utilizzo di un utensile elettrico in ambienti umidi, utilizzare un interruttore differenziale.** *L'impiego di un interruttore differenziale riduce il rischio di scosse elettriche.*

### 3) Sicurezza delle persone

- a) **Agire con cautela e con giudizio prestando attenzione a quello che si fa nel lavora-**

**re con un utensile elettrico. Non utilizzare mai utensili elettrici quando si è stanchi o sotto l'effetto di sostanze stupefacenti, alcool o farmaci.** *Un momento di disattenzione durante l'uso dell'utensile elettrico può causare gravi lesioni.*

- b) **Utilizzare l'equipaggiamento personale di protezione ed indossare sempre gli occhiali protettivi.** *L'utilizzo di equipaggiamento personale di protezione, quali maschera antipolvere, calzature di sicurezza antiscivolo, casco protettivo o protezione per l'udito, a seconda del tipo e dell'impiego dell'utensile elettrico, riduce il rischio di infortunio.*
  - c) **Evitare la messa in funzione accidentale.** *Accertarsi che l'utensile elettrico sia spento prima di collegarlo all'alimentazione di corrente e/o all'accumulatore e prima di sollevarlo o trasportarlo. Tenere il dito sull'interruttore nel reggere l'attrezzo o collegare l'attrezzo acceso all'alimentazione di corrente può causare incidenti.*
  - d) **Rimuovere eventuali strumenti di regolazione o chiavi prima di accendere l'utensile elettrico.** *La presenza di uno strumento, utensile o chiave all'interno di una parte dell'attrezzo in movimento può essere causa di lesioni.*
  - e) **Evitare di assumere posture anomale.** *Accertarsi di assumere una posizione stabile e mantenersi sempre bene in equilibrio. In questo modo sarà possibile controllare meglio l'utensile elettrico in situazioni impreviste.*
  - f) **Indossare indumenti adeguati. Non indossare abiti larghi o gioielli.** *Tenere capelli, indumenti e guanti lontani dalle parti in movimento. Indumenti larghi o malfermi, gioielli o capelli lunghi possono essere risucchiati all'interno delle parti in movimento.*
  - g) **Se è possibile montare dispositivi per l'aspirazione o raccolta della polvere, accertarsi che questi siano collegati e che vengano utilizzati correttamente.** *L'impiego di un sistema di aspirazione delle polveri può ridurre i rischi causati dalla polvere.*
- ### 4) Impiego e manipolazione dell'utensile elettrico
- a) **Non sovraccaricare l'attrezzo.** *Utilizzare per il lavoro soltanto l'utensile elettrico specifico per l'impiego in questione. L'utilizzo dell'utensile elettrico adatto consente di lavorare meglio e con maggiore sicurezza nell'ambito indicato.*

- b) **Non utilizzare utensili elettrici con interruttori difettosi.** *Un utensile elettrico che non si accende o spegne più è pericoloso e pertanto deve essere riparato.*
- c) **Estrarre la spina dalla presa di corrente e/o rimuovere l'accumulatore prima di effettuare le regolazioni dell'attrezzo, di sostituire gli accessori o di riporre l'attrezzo.** *Questa misura precauzionale impedisce l'accensione involontaria dell'attrezzo.*
- d) **Conservare gli utensili elettrici inutilizzati fuori dalla portata dei bambini. Non consentire l'utilizzo dell'attrezzo a persone prive della necessaria dimestichezza o che non abbiano letto le presenti istruzioni.** *Gli utensili elettrici sono pericolosi se utilizzati da persone inesperte.*
- e) **Curare l'attrezzo scrupolosamente. Controllare che le parti mobili dell'attrezzo funzionino perfettamente senza incepparsi, che non vi siano componenti rotte o danneggiate e che la funzionalità dell'utensile stesso non sia compromessa. Far riparare le parti danneggiate prima di utilizzare l'attrezzo.** *Numerosi incidenti sono causati da una cattiva manutenzione degli utensili elettrici.*
- f) **Mantenere gli utensili da taglio affilati e puliti.** *Gli utensili da taglio tenuti con cura e dotati di taglienti ben affilati tendono meno ad incepparsi e sono più agevoli da condurre.*
- g) **Utilizzare utensili elettrici, accessori, utensili ad inserto ecc. conformemente alle presenti istruzioni e nelle modalità prescritte per questo tipo particolare d'attrezzo. Nel fare questo tenere conto delle condizioni di lavoro e dell'attività che si deve svolgere.** *L'impiego di utensili elettrici per applicazioni diverse da quelle previste può essere causa di situazioni pericolose.*
- 5) Assistenza tecnica**
- a) **Per la riparazione del proprio utensile elettrico rivolgersi esclusivamente a personale specializzato e qualificato ed utilizzare soltanto ricambi originali.** *In questo modo è garantito il mantenimento della sicurezza dell'attrezzo.*
- 6) Avvertenze di sicurezza per motoseghe**
- **Tenere il cavo lontano dall'area di taglio.** *Durante il lavoro il cavo potrebbe essere nascosto da fogliame o rami e quindi venire reciso inavvertitamente.*
  - **Quando la sega è in funzione mantenere tutte le parti del corpo lontano da essa. Accertarsi, prima di avviare la sega, che la catena non tocchi nulla.** *Durante il lavoro con la motosega, a causa di un momento di disattenzione indumenti o parti del corpo possono venire risucchiati dalla catena.*
  - **Reggere sempre la motosega tenendo la mano destra sull'impugnatura posteriore e quella sinistra sull'impugnatura anteriore.** *E' vietato impugnare la motosega tenendola al contrario in quanto ciò aumenta il rischio di ferimento.*
  - **Tenere l'utensile elettrico per le superfici isolate della maniglia, in quanto la catena della sega può entrare in contatto con il proprio cavo di rete.** *Il contatto della catena della sega con un cavo conduttore di tensione può mettere sotto tensione le parti metalliche dell'attrezzo e provocare una scossa elettrica.*
  - **Indossare occhiali protettivi e protezione per l'udito. Si consiglia di utilizzare ulteriori dispositivi di protezione per capo, mani, gambe e piedi.** *L'uso di indumenti protettivi adeguati riduce il rischio di infortuni causati dal materiale asportato vagante e dall'accidentale contatto con la motosega.*
  - **Non lavorare con la motosega sugli alberi.** *Lavorando con la motosega sugli alberi si rischia di ferirsi.*
  - **Avere cura di mantenersi sempre in posizione stabile ed utilizzare la motosega soltanto su di una base stabile, resistente e piana.** *Un fondo scivoloso o una base d'appoggio instabile, come ad esempio una scala, possono comportare la perdita dell'equilibrio o del controllo sulla motosega.*
  - **Nel tagliare un ramo sotto tensione tenere conto del movimento di ritorno elastico.** *Qualora la tensione presente nelle fibre del legno dovesse liberarsi, il ramo teso potrebbe colpire l'operatore e la motosega potrebbe sfuggire al controllo.*
  - **Occorre particolare prudenza nel tagliare ramaglia ed alberi giovani.** *Il materiale sottile può rimanere incastrato nella catena della sega e colpire l'operatore o causare la perdita dell'equilibrio.*
  - **Reggere la motosega tenendola, spenta, per l'impugnatura anteriore e tenendo la catena rivolta in senso contrario rispetto al proprio corpo.** *Quando la motosega viene trasportata o riposta occorre posizio-*



nare l'apposita protezione. *Una scrupolosa manipolazione della motosega consente di ridurre la probabilità di un contatto accidentale con la catena in movimento.*

- **Seguire le istruzioni per la lubrificazione, il tensionamento della catena e la sostituzione degli accessori.** *L'uso di una catena non correttamente tesa o lubrificata può provocare strappi e comporta il rischio di contraccolpi.*
- **Mantenere le impugnature asciutte, pulite e libere da tracce di olio e grasso.** *Le impugnature sporche di grasso ed olio sono scivolose e provocano la perdita del controllo.*
- **Segare solo legna. Non utilizzare la motosega per lavori per i quali non è indicata - ad esempio: non utilizzare la motosega per segare plastica, muratura o materiale edile che non sia di legno.** *L'impiego della motosega per lavori per i quali non ne è previsto l'utilizzo può creare situazioni di pericolo.*

## 7) Cause e prevenzione dei contraccolpi

Il contraccolpo si può verificare quando la punta della barra di guida tocca un oggetto o quando il legno si piega e la catena rimane incastrata nel taglio.

Il contatto con la punta della barra in alcuni casi può determinare un imprevisto movimento di ritorno con una violenta spinta della barra di guida verso l'alto e in direzione dell'operatore.

Quando la catena si inceppa sul bordo superiore della barra, quest'ultima può essere spinta violentemente in direzione dell'operatore.

Ogni reazione di questo tipo può determinare la perdita del controllo sulla sega e di conseguenza il rischio di gravi lesioni per l'operatore. Non fare affidamento esclusivamente sui dispositivi di sicurezza integrati nella motosega. In qualità di utilizzatore di una motosega l'operatore è tenuto ad adottare diverse misure che gli consentano di lavorare senza correre il rischio di provocare incidenti o di ferirsi.

Un contraccolpo è la conseguenza di un uso errato o scorretto dell'utensile elettrico. Esso si può evitare adottando adeguate misure precauzionali, come di seguito descritto.

- **Reggere saldamente la sega con entrambe le mani, stringendo pollice e dita intorno alle impugnature della motosega. Posizionarsi con il corpo e con le braccia di modo tale da poter opporre sufficien-**

**te resistenza ad eventuali contraccolpi.** *Adottando adeguate misure l'operatore può dominare eventuali contraccolpi. Non lasciare mai la presa.*

- **Non assumere posture anomale e non segare oltre l'altezza delle proprie spalle.** *In questo modo si evita il rischio di contatto accidentale con la punta della barra e si garantisce un migliore controllo sulla motosega nelle situazioni impreviste.*
- **Utilizzare sempre le barre di sostituzione e le catene prescritte dal produttore.** *L'utilizzo di barre e catene non idonee può provocare strappi della catena e/o contraccolpi.*
- **Attenersi alle istruzioni del produttore per quanto riguarda l'affilatura e la manutenzione della catena..** *Limitatori di profondità troppo bassi aumentano il rischio di possibili contraccolpi.*
- **Alimentatore / fate passare il cavo in modo che durante il lavoro non si impigli sui rami o altro.**

## 8) Avvisi importanti per assicurare la vostra sicurezza personale

### A) Avvertenze generali per evitare rischi e pericoli

1. Non tentare mai di utilizzare una macchina incompleta o una macchina alla quale sia state apportate modifiche non autorizzate.
2. Questo dispositivo non è stato progettato per essere utilizzato da persone non in possesso di un'esperienza sufficiente e/o conoscenze o da persone con capacità fisiche, sensoriali o mentali limitate, a meno che non vengano sorvegliate da una persona responsabile per la loro sicurezza o non abbiano ricevuto istruzioni su come usare il dispositivo.
3. Ai minori di 18 anni è vietato l'uso di seghe elettriche a catena. Eccezione: minore con più di 16 anni nella fase di formazione professionale, sotto la sorveglianza di un professionista.
4. La sega a catena deve essere manovrata soltanto da persona con esperienza sufficiente.
5. Conservate le istruzioni sull'uso sempre nell'immediata a vicinanza della sega a catena.
6. Prestate oppure regalate la sega a catena soltanto a persone familiarizzate con l'uso della stessa. Consegnate in questo caso sempre le istruzioni sull'uso.

**B) Avvertenze relative alla manipolazione sicura della sega a catena**

7. Attenzione: Prima del primo uso della sega a catena vorrete leggere attentamente le istruzioni sull'uso e fatevi istruire sull'uso della sega.
8. Custodire gli utensili costantemente in condizioni sicure. Gli utensili elettrici che non vengono utilizzati dovrebbero essere custoditi in un luogo asciutto, in alto o al chiuso, al di fuori della portata dei bambini.
9. Controllare periodicamente il cavo di prolunga e sostituirlo in caso di eventuali danneggiamenti. Mantenere le impugnature ben asciutte e libere da olio e grasso.
10. Controllate prima di ogni uso la linea di allacciamento per assicurarsi che non vi siano danni o fessure. Ogni linea danneggiata deve essere sostituita.
11. Durante il maneggio della sega a catena, questa deve essere tenuta con ambedue le mani.
12. Per la ritensione della catena e/o per la sostituzione della catena o l'eliminazione di guasti, bisogna separare la sega dalla rete elettrica e staccare la spina.
13. Durante le soste del lavoro bisogna deporre la sega in maniera tale che nessuno sia messo in pericolo. Staccare la spina di allacciamento alla rete.
14. Per l'inserzione bisogna appoggiare l'elettrosga su una base sicura e tenerla ferma. La catena e la barra devono essere mantenute libere.
15. In caso di danneggiamento o taglio della linea di allacciamento, bisogna togliere immediatamente la spina.
16. La sega a catena deve essere impiegata solamente con prese provviste di messa a terra e con installazione verificata. Raccomandiamo l'uso di un interruttore differenziale. La sicurezza deve avere un valore di 16 A e non deve essere caricata con altre utenze.
17. Se usate un avvolgicavo o una prolunga è necessario che il cavo sia totalmente svolto.
18. Fate attenzione a che la linea di allacciamento non sia piegata o danneggiata.
19. La sega a catena deve essere messa in marcia soltanto completamente montata. Non deve mancare alcun dispositivo di protezione.
20. Disinserite la sega catena immediatamente se constatate qualsiasi problema di funzionamento della macchina.
21. Tenete sempre pronta una cassetta di medicazione in caso di incidenti. Questa deve corrispondere alla norme DIN 13164.
22. Quando la sega a catena dovesse toccare la terra, pietre, chiodi o altri corpi estranei, tirare immediatamente la spina e controllare la catena e la barra. Fate attenzione affinché l'olio della catena non penetri nel terreno o nella canalizzazione (protezione ambientale).
23. Mettete la sega a catena sempre sopra un supporto in quanto c'è sempre la possibilità di gocciolamento di olio dalla barra e dalla catena.
24. Non utilizzate la sega a catena in caso di cattive condizioni atmosferiche in presenza di vento, soprattutto in caso di temporali/pioggia.
25. Un contraccolpo è la conseguenza di un uso errato o scorretto dell'utensile elettrico. Esso si può evitare adottando adeguate misure precauzionali, come di seguito descritto.

**C) Avvertimenti relativi al pericolo di contraccolpo**

26. Utilizzare, sempre che fosse possibile, un cavalletto.
27. Non perdere di vista la punta della barra.
28. Iniziare a tagliare il pezzo con la catena in movimento. Non mettere in funzione la macchina quando la catena è appoggiata sul pezzo da tagliare.
29. I cosiddetti tagli di incisione con la punta della barra possono essere effettuati soltanto da personale addestrato.

**D) Avvertimenti per una tecnica di lavoro sicura**

30. E' vietato lavorare con l'attrezzo su scale, impalcature o alberi.
31. Badare a che il legno non possa torcersi durante l'operazione di taglio.
32. Fate attenzione alle schegge del legno. Tagliando con l'elettrosga c'è il rischio che delle schegge trasciniate vi feriscano.
33. Non usate l'elettrosga per far leva o spostare del legno.
34. Tagliare solamente con il bordo inferiore della barra. Nel tagliare con il bordo superiore, la sega a catena viene spinta indietro nella direzione dell'operatore.
35. Badare a che la zona di lavoro sia esente da pietre, aghi od altri corpi estranei.

36. Si raccomanda a chiunque debba utilizzare la moto-sega per la prima volta di farsi dare le necessarie istruzioni pratiche per l'uso dell'apparecchio e sulla necessaria attrezzatura di protezione personale da una persona esperta e di far preventivamente pratica con la motosega su tronchi di legno utilizzando un cavalletto o un apposito supporto.
37. Evitare di toccare il terreno o recinzioni di rete metallica con la motosega quando essa è in funzione.
38. Tenere lontani dalla lama di taglio persone e animali.
39. Disporre il cavo di collegamento alla rete in modo che durante la segatura non possa impigliarsi in rami o simili.

## Attivazione

### Prima dell'avvio

L'alimentazione di corrente e di tensione deve essere conforme ai valori nominali riportati sulla targhetta identificativa. Prima di cominciare il lavoro, controllare sempre che la motosega funzioni correttamente e si possa azionare in modo sicuro. Controllare inoltre che la lubrificazione della catena e l'indicatore di livello dell'olio siano in uno stato di funzionamento corretto.

### 1. Riempimento del serbatoio dell'olio (ill. 1)

La sega a catena non deve mai essere utilizzata senza olio per catene, poiché in caso contrario non sarebbero da escludere dei danni alla catena, alla barra ed al motore. Nel caso di danneggiamenti da attribuire ad un uso della sega a catena senza olio per catene, viene annullata la garanzia.

**Utilizzare solamente olio per catene sulla base biologica che sia deconcomibile biologicamente al 100%.**

L'olio biologico per catene è acquisibile presso i negozi specializzati. Non utilizzare mai olio vecchio. Ciò comporterebbe dei danneggiamenti della sega a catena e la perdita della garanzia.

- Per riempire il serbatoio dell'olio è necessario estrarre la spina di rete.
- Aprire il tappo a vite ed appoggiarlo in modo da non perdere l'anello di guarnizione del tappo del serbatoio.
- Riempire nel serbatoio ca. 210 ml di olio attra verso un imbuto e chiudere bene il tappo a vite del serbatoio.
- Il livello dell'olio può essere controllato nell'ap posita finestrella (1). Qualora la macchi na non venisse utilizzata per un periodo pro lungato, è necessario scaricare l'olio per cate ne dal serbatoio.
- Prima del trasporto o spedizione della sega a catena, sarebbe altrettanto opportuno scarica re l'olio per catene dal serbatoio.
- Prima di iniziare il lavoro si deve sempre veri ficare il funzionamento del sistema di lubrifica zione della catena. Inserire la sega con il cor redo di taglio montato e mantenerla ad una distanza sufficiente su di una superficie chiara (Attenzione! evitare il contatto con

il terreno!). Se si vede una traccia d'olio, significa che il sistema di lubrificazione della catena lavora correttamente.

- Appoggiare la sega a catena dopo l'uso in posizione orizzontale su di un ripiano assor bente. Attraverso la distribuzione dell'olio sulla barra, catena e trazione possono gocciolar delle piccole quantità di olio.

### 2. Montaggio della barra e della catena (ill. 2 - 6)



**Attenzione! Pericolo di ferite. Per l'operazione di montaggio della catena si devono portare dei guanti di protezione.**

- Appoggiare la motosega su di una base piana.
- Ruotare la vite a testa cilindrica con traversino (7) in senso antiorario per aprire la copertura della catena (8) (vedere ill. 2).
- Regolare la catena (6) sulla guida (5) (Fig. 3). **I denti da taglio devono puntare in avanti sulla parte superiore della lama** (vedere ill. 5).
- Assicurarsi che tutte le maglie della catena siano posizionate in modo esatto all'interno della scanalatura della lama e che la catena della sega sia fatta passare esattamente intorno alla ruota di azionamento della catena (A) (ill. 4).
- Applicare la copertura della catena (8) (ill. 3) e ruotare la vite a testa cilindrica con traversino (7) di un passo in senso orario in modo da fissare la copertura in modo evidente.
- Regolare poi con l'anello di tensionamento della catena SDS (17) la corretta tensione della catena (vedere ill. 6).

### 3. Funzione di tensionamento rapido della catena per modelli con SDS (ill. 6)

a) Direzione + : Tensione della catena

b) Direzione - : Rilascio della catena

Se il dispositivo è dotato di SDS, questo significa che si può tendere o allentare la catena e la lama (guida) senza l'utilizzo di strumenti. È possibile regolare la tensione della catena mediante l'anello di tensionamento della catena (17) del SDS. Mediante la vite a testa cilindrica con traversino (7) del SDS è possibile allentare o stringere la lama.

Allentare la vite a testa cilindrica con traversino (7) di un passo in senso antiorario . Regolare poi con l'anello esterno SDS (17) la corretta tensione della catena (allentare - / stringere +). Tendere la catena tanto da fare in modo che rimanga sollevata di circa 3 mm al centro della lama, come indicato in ill. 5. Stringere a questo punto la vite a testa cilindrica (7) (ill. 6).

La corretta tensione della catena ha un grande influsso sulla durata di vita del corredo di taglio e deve pertanto essere controllata frequentemente. Nel riscaldamento della catena alla temperatura di servizio subentra una dilatazione che deve essere compensata con un ulteriore tensione. Una nuova catena di taglio deve essere tesa più spesso fino a quando non si è assestata.



**Attenzione: durante il periodo di rodaggio è necessario tendere frequentemente la catena. Tendere la catena immediatamente quando si notano forti vibrazioni o quando deraglia dalla scanalatura!**

#### 4. Collegamento della sega a catena (ill. 7)

**Si raccomanda di utilizzare la motosega con un dispositivo di sicurezza per correnti di guasto con una corrente di scatto massima di 30mA.**

Per il funzionamento dell'attrezzo è previsto l'allacciamento ad una rete elettrica con una impedenza di sistema massima  $Z_{max}$  nel punto di erogazione (allacciamento domestico) di 0,315 Ohm. L'utilizzatore dovrà garantire che l'attrezzo venga utilizzato esclusivamente nel caso in cui la rete elettrica soddisfi tale requisito. Se necessario, l'utilizzatore può rivolgersi alla società elettrica locale per informazioni sull'impedenza di sistema.



**Utilizzare soltanto prolunghe che siano omologate per l'uso all'esterno e che non siano più leggere di cavi in tubo di gomma H07 RN-F secondo DIN/VDE 0282 di almeno 1,5 mm<sup>2</sup>. Esse debbono inoltre essere protette contro gli spruzzi d'acqua. In caso di danneggiamento della linea di allacciamento di questo apparecchio la sostituzione, dal momento che richiede un'attrezzatura speciale, potrà essere effettuata soltanto da un'officina indicata dalla casa produttrice. Gli apparecchi mobili che sono utilizzati all'aperto debbono inoltre essere collegati per mezzo di un interruttore di sicurezza per correnti di guasto.**

Questa sega a catena è dotata di un dispositivo per lo scarico della trazione che serve a proteggere l'allacciamento del cavo. Per prima cosa collegare la spina dell'attrezzo al cavo di allacciamento. Quindi formare con il cavo stesso una piccola anella e farla passare attraverso l'apertura situata sulla parte posteriore dell'impugnatura. Quindi collocare l'anello sul gancio di scarico della trazione nel modo illustrato nella figura. L'allacciamento a spina a questo punto è protetto contro l'inavvertito scollegamento.

#### 5. Inserimento (ill. 8 + 9)

- Tenere saldamente con entrambe le mani la sega; le dita circondano le impugnatura della sega a catena (ill. 8).
- Premere con il dito il pulsante di bloccaggio 13 situato nella parte sinistra dell'impugnatura posteriore e dopodiché l'interruttore di servizio 9.
- Il pulsante di bloccaggio 13 serve per interdire l'inserimento della macchina e non deve essere più premuto dopo che è stata messa in funzione la macchina.
- Per spegnere la macchina rilasciare semplicemente l'interruttore 9.



**Attenzione: all'accensione la motosega si avvia subito ad alta velocità. Nel riprova accertarsi che la catena non sia a contatto con pietre o oggetti metallici.**

### Dispositivi di sicurezza nel freno della catena

#### 1. Freno della catena (ill. 10)

Questa sega a catena è provvista con un freno meccanico della catena. Nel caso di contraccolpi violenti verso l'alto in seguito al contatto della punta della barra

con il legno oppure un oggetto solido, la trazione della catena di taglio viene immediatamente fermata mediante l'azionamento del dispositivo di protezione delle mani 4. Il procedimento di frenatura viene azionato con la pressione della mano sull'impugnatura anteriore 2 contro il dispositivo di protezione delle mani 4. Il freno della catena dovrebbe essere controllato sul corretto funzionamento ogni volta prima dell'uso della sega a catena.



**Attenzione: nel distacco del freno della catena (tirare indietro il dispositivo di protezione delle mani nella direzione dell'impugnatura e farlo scattare in posizione) non deve essere premuto alcun interruttore!**

**Accertarsi prima della messa in servizio della sega a catena che il dispositivo di protezione delle mani 4 sia sempre scattato in posizione di servizio. Tirare indietro a questo proposito il dispositivo di protezione delle mani in direzione dell'impugnatura.**

#### 2. Freno d'arresto graduale

La motosega in oggetto in base alle normative più recenti è dotata di un freno meccanico d'arresto graduale. Esso è accoppiato al freno catena e provoca un rallentamento della catena in movimento successivamente allo spegnimento della motosega.

Il funzionamento del freno viene attivato quando l'interruttore d'accensione/spengimento viene rilasciato. Detto freno previene il pericolo di ferimento che sussiste per il fatto che la catena allo spegnimento continua a girare per un certo lasso di tempo.

#### 3. Perno di presa della catena (ill. 11)

Questa sega a catena è provvista con un perno di presa della catena (18). Nel caso durante il servizio di taglio dovesse rompersi la catena, il perno di presa della catena intercetta l'estremità battente della catena per prevenire in tal modo delle ferite alle mani dell'utente.

**Spiegazioni per il corretto procedimento durante i principali lavori: taglio di un albero, taglio di rami e taglio di fusto in ceppi (ill. 12 - 19)**



**ATTENZIONE!**

**Segnare solo tronchi il cui diametro sia inferiore alla lunghezza di taglio della sega. I principianti e gli hobbisti non possono impiegare il processo di inserimento per l'azione di segatura e penetrazione, in quanto questo provoca un contraccolpo della sega a catena con possibili lesioni gravi, tra l'altro persino mortali.**

**Tenere sempre la sega con due mani; attenersi a tale proposito alle indicazioni di sicurezza e a quando riportato in illustrazione 8.**

**Indicazioni importanti per il taglio e la sfronatura: All'atto della segatura su pendii, stare sempre al di sopra del tronco, poiché questo potrebbe rotolare via!**

#### a) Taglio di un albero

Se il taglio del fusto in ceppi e il taglio dell'albero sono effettuati da due persone contemporaneamente la distanza tra la persona che taglia l'albero e quella che lavora sul

fusto già tagliato deve essere almeno due volte maggiore rispetto all'altezza dell'albero tagliato. Durante l'operazione di taglio dell'albero è necessario fare attenzione che non vi siano persone esposte a pericoli, che non siano raggiungibili linee elettriche o di altro tipo e che non possano sorgere danni materiali. Se l'albero si trova a contatto con linee elettriche o di altro tipo, è necessario avvertire immediatamente la relativa ditta di gestione.

In caso di taglio in pendenza l'addetto che utilizza la sega a catena deve trovarsi sempre in posizione superiore rispetto all'albero da tagliare poiché nell'abbattimento il fusto scivolerà o rotolerà verso il basso.

Prima di iniziare il taglio è necessario pianificare una via di fuga e sgomberarla in base alle necessità. La via di fuga deve portare in diagonale all'indietro rispetto alla linea prevista di caduta dell'albero, come indicato nell'immagine nr. 12.

Prima del taglio è necessario valutare l'inclinazione del fusto, la posizione dei rami più grandi, la direzione e forza del vento in modo da stabilire la direzione di caduta dell'albero.

Dalle vicinanze dell'albero è necessario eliminare sporczia, pietre, corteccia, chiodi, reti metalliche.

#### **b) Effettuazione del taglio direzionale (intaglio)**

Effettuiamo un'incisione ad angolo retto in direzione e dal lato in cui cadrà l'albero (taglio a cerniera) della profondità di 1/3 del diametro del tronco come indicato nell'immagine nr. 13. Prima di tutto effettuiamo un taglio orizzontale in basso. In questo modo si evita il blocco del listello con la catena durante l'effettuazione del secondo taglio, effettuato in diagonale dall'alto.

#### **c) Effettuazione del taglio di abbattimento dell'albero**

Effettuiamo il taglio di abbattimento all'altezza di almeno 50 mm al di sopra del taglio orizzontale (dal lato opposto rispetto a dove è effettuato il taglio di cerniera, come indicato nell'immagine nr. 13. Il taglio di abbattimento deve essere effettuato con un taglio orizzontale. Effettuiamo il taglio di abbattimento solo per una profondità che permetta di mantenere il nucleo del tronco, che può servire durante la posatura del fusto come cerniera. Il nucleo impedisce al fusto di girarsi e di cadere in direzione scorretta. Non tagliamo il nucleo del tronco.

Nel momento in cui il taglio di abbattimento si avvicina al nucleo, l'albero dovrebbe iniziare a cadere. Se si inizia a vedere che l'albero forse non cade nella direzione voluta o s'inclina all'indietro e blocca il listello della sega è necessario bloccare l'effettuazione del taglio di abbattimento e per indirizzare il fusto nella direzione richiesta è necessario utilizzare dei cunei di legno, plastica o alluminio. Appena l'albero inizia a cadere, estraiamo la sega a catena dal taglio, spegniamola, appoggiamola e abbandoniamo lo spazio di pericolo tramite la via di fuga. Fate attenzione ai rami caduti ed ad altri ostacoli sul terreno ed a possibilità di inciampare durante il rapido allontanamento.

#### **d) Sramatura**

Con il termine sramatura si intende l'eliminazione dei rami dal tronco abbattuto. Nella sramatura lasciamo i rami più grandi, orientati verso il basso, poiché sosten-

gono il fusto. Separiamo i rami più piccoli, come indicato nell'immagine nr. 14, con un taglio unico. I rami che sono tesi meccanicamente devono essere tagliati dal basso verso l'alto per evitare che la sega si blocchi.

#### **e) Depezzatura**

Con il termine depezzatura si intende il taglio del fusto già tagliato in pezzi/ceppi. Durante la depezzatura mantenete una posizione stabile e sicura, distribuendo uniformemente il peso del Vostro corpo su entrambe le gambe. Se è possibile il fusto dovrebbe essere puntellato ai rami, travi o a cunei e bloccato per evitare movimenti.

#### **Tronco che poggia sull'intera lunghezza**

Se il fusto giace in maniera uniforme sul terreno per tutta la sua lunghezza, come indicato nell'immagine nr. 15, tagliamolo da sopra.

#### **Tronco che poggia da un lato**

Se il fusto dell'albero giace al suolo solo da una parte, come indicato nell'immagine nr. 16, tagliamo il fusto prima nel basso fino ad 1/3 della lunghezza del fusto effettuiamo il resto del taglio dal basso in direzione contraria al taglio dal basso.

#### **Tronco che poggia da due lati**

Se l'albero tocca il terreno alle due estremità, come indicato nell'immagine nr. 17, tagliamo il fusto prima da sopra per 1/3 del diametro del fusto e i rimanenti 2/3 del diametro del fusto dal basso in direzione contraria al taglio superiore.

Durante il taglio in pendenza restiamo sempre in posizione superiore rispetto al fusto, come indicato nell'immagine nr. 18.

Per poter avere il pieno controllo della sega anche nel momento dell'abbattimento, diminuiamo la pressione sulla sega verso la fine del taglio per poterla liberare mantenendo una presa sicura del manico della sega a catena. Facciamo attenzione che la catena della sega non venga a contatto con il terreno. Alla fine del taglio attendiamo che la catena della sega si fermi completamente e solo allora appoggiamo la sega.

#### **f) Respingente a punta (ill. 19)**

- Spingere il respingente a punta nel ceppo (16) e utilizzarlo come perno di riferimento. Eseguire l'operazione di taglio con un movimento ad arco affinché la barra penetri nel legno.
- Ripetere più volte se necessario, modificando il punto nel quale si conficca il respingente a punta.

#### **g) Taglio del tronco in lunghezza su un cavalletto di segatura (ill. 19)**

Il tronco poggia in questo caso su un cavalletto di segatura, come raffigurato in ill. 19.

1. Tenere stretta la sega a destra del proprio corpo con entrambe le mani.
2. Tenere il proprio braccio sinistro più diritto possibile.
3. Distribuire il peso del proprio corpo su entrambi i piedi.

Il dispositivo deve essere usato in modo conforme alle disposizioni. Tenere la sega con entrambe le mani e a una distanza sufficiente dal proprio corpo durante la segatura.

La sega deve funzionare a massima velocità prima di iniziare il processo di segatura. All'atto del taglio, occorre utilizzare la battuta dentata (16). Essa funge da leva e supporto all'operazione di segatura.

## Manutenzione e conservazione



**Prima di procedere a qualsiasi operazioni di manutenzione o conservazione, togliere sempre la spina di collegamento alla rete.**

- Dopo ogni uso della sega, rimuovere sempre dalla stessa ogni segatura e depositi d'olio. Fare speciali attenzioni che le feritoie di ventilazione per il raffreddamento del motore nella scatola della sega siano libere (altrimenti pericolo di surriscaldamento).
- In caso di forte imbrattamento della catena oppure in caso di resinificazione occorre smontare la catena stessa e pulirla. Adagiate la catena per alcune ore in un contenitore con detergente per catene da sega. Quindi risciacquate con acqua pulita e, se la catena non verrà subito riutilizzata, trattatela con Service Spray oppure con uno spray anticorrosivo comunemente in commercio.
- Solo in caso di utilizzo di olio biologico per catene: Poiché alcuni tipi di olio biologico possono tendere, dopo un certo periodo, a formare incrostazioni, è opportuno pulire il sistema di lubrificazione prima di riporre la sega per un lungo periodo di inattività. All'uopo introdurre detergente per catene da sega fino alla metà (circa 100 ml) del serbatoio, preventivamente vuotato dall'olio, e chiuderlo normalmente. Quindi azionare la sega senza aver montato la lama e la catena fino a quando non sarà uscito tutto il liquido detergente dall'apertura dell'olio della sega. Prima di riusare la sega è indispensabile riempire di nuovo il serbatoio con olio.
- Non conservare mai la sega all'aria aperta oppure in locali umidi.
- Dopo ogni uso della sega, controllare lo stato d'usura di tutti i componenti, specialmente la catena, la barra e la ruota motrice della catena.
- Assicurare sempre la tensione corretta della catena della sega. Una catena troppo allentata può saltare nel lavoro e provocare lesioni. In caso di danneggiamento della catena, la stessa deve essere sostituita immediatamente. La lunghezza minima dei denti di taglio dovrebbe essere di 4 mm.
- Controllare la carcassa del motore ed il cavo di allacciamento dopo ogni impiego della sega per riconoscere tempestivamente ogni eventuale danno o usura. Ai primi sintomi di un danneggiamento, si prega di con-segnare la sega ad una officina specializzata oppure al Servizio Assistenza Clienti della nostra azienda.
- Controllare prima di ogni impiego della sega a catena il livello dell'olio e lo stato di lubrificazione. Ogni lubrificazione insufficiente o mancante si traduce nel danneggiamento della catena, della barra e del motore.
- Controllare prima di ogni impiego della sega lo stato di affilatura della catena. Ogni perdita del filo della catena avrà come conseguenza il surriscaldamento del motore.

- Per l'affilatura della catena è meglio affidarsi ad una officina specializzata.
- Prima di trasportare la motosega, rimuovere sempre la spina dalla presa di corrente e infilare la protezione della catena sulla barra di guida e sulla catena. Se devono essere eseguiti diversi tagli con la motosega, occorre spegnere la sega tra un taglio e l'altro.
- Quando si utilizza un veicolo per il trasporto della macchina, posizionarlo in modo che non costituisca un pericolo per le persone e fissarlo saldamente.
- **All'interno del dispositivo non sono presenti componenti da sottoporre a manutenzione – pertanto:**
  - Non eseguire operazioni di manutenzione non descritte all'interno delle presenti istruzioni. Non ci assumiamo alcuna responsabilità per incidenti e danni dovuti a prove di riparazione arbitrarie, utilizzo errato e uso improprio.

## In caso di problemi tecnici

- **La macchina non si avvia:**  
Verificare la presa di corrente per vedere se è sotto tensione. Verificare l'eventualità della rottura del cordone. Se tutto fosse in ordine, consegnare la sega ad una officina specializzata o al Servizio Assistenza Clienti della nostra azienda.
- **La catena non gira:**  
Verificare la posizione del salvamano (vedi figura 10). La catena gira solo con il freno allentato.
- **Formazione di scintille sul motore:**  
Difetto del motore o delle spazzole di carbone. Consegnare la sega ad una officina specializzata oppure al Servizio Assistenza Clienti della nostra azienda.
- **L'olio non scorre:**  
Controllare il livello dell'olio. Pulire i condotti di afflusso dell'olio sulla barra (vedere anche il capitolo 'Manutenzione e cura'). Se il risultato fosse negativo, consegnare la sega ad una officina specializzata o al Servizio Assistenza Clienti della nostra azienda.



**Attenzione: Ogni operazioni di manutenzione o riparazione diverse da quelle specificate nelle presenti istruzioni devono essere effettuate soltanto da specialisti autorizzati oppure dal Servizio Assistenza Clienti della nostra azienda.**



**Attenzione: In caso di danneggiamento della linea di allacciamento di questo apparecchio, questa deve essere sostituita in un'officina di riparazioni nominata dal produttore o dal servizio di assistenza del produttore stesso, perché sono necessari attrezzi speciali per eseguire questa operazione.**

## Servizio di riparazioni

Ogni riparazione su degli utensili elettrici deve essere effettuata solamente da uno specialista. In occasione della consegna dell'apparecchio per fini di riparazione, si prega di descrivere il difetto identificato.

## Indicazioni per la tutela ambientale / lo smaltimento

Quando l'apparecchio non è più in grado di funzionare, smaltirlo correttamente. Staccare il cavo di rete per evitare usi impropri. Non smaltire l'apparecchio con i rifiuti domestici, ma consegnarlo ad un centro di raccolta per apparecchi elettrici contribuendo così alla tutela ambientale. L'amministrazione comunale competente fornisce indirizzi ed orari di apertura. Consegnare ai centri di raccolta previsti anche i materiali di imballaggio e gli accessori usurati.



**Soltanto per i Paesi UE**

**Non gettare gli elettrodomestici con i rifiuti domestici!**

Secondo la Direttiva europea 2012/19/CE sui rifiuti di apparecchiature elettriche ed elettroniche e il suo recepimento nella legislazione nazionale, le apparecchiature elettriche esauste devono essere raccolte separatamente ed avviate ad un riciclaggio rispettoso dell'ambiente.

Alternativa di riciclaggio alla richiesta di restituzione:

Il proprietario dell'apparecchio elettrico è tenuto, in alternativa alla restituzione, a collaborare in modo che il riciclaggio venga eseguito correttamente in caso di cessione dell'apparecchio. L'apparecchio dismesso può essere anche consegnato ad un centro di raccolta che provvede poi allo smaltimento conformemente alle leggi nazionali sul riciclaggio e sui rifiuti. Non sono interessati gli accessori e i mezzi ausiliari senza componenti elettrici forniti insieme agli apparecchi dismessi.

## Pezzi di ricambio

Se necessita accessori o pezzi di ricambio, si rivolga al nostro servizio di assistenza.

Per operazioni con questo apparecchio, non utilizzi in nessun caso pezzi aggiuntivi, fatta eccezione per quelli raccomandati dalla nostra azienda. Altrimenti l'operatore o le persone che si trovano nei dintorni potrebbero subire lesioni oppure l'apparecchio potrebbe danneggiarsi.

In caso di ordinazione di pezzi di ricambio è necessario indicare quanto segue:

- Modello dell'apparecchio
- Numero articolo dell'apparecchio

## Prefacio

Con estas instrucciones de manejo el operador aprende a conocer más fácilmente la máquina y a aprovechar sus posibilidades específicas de aplicación. Las instrucciones de manejo contienen indicaciones importantes para el uso seguro, correcto y económico de la máquina. Su cumplimiento ayuda a evitar peligros, a reducir costes de reparación y tiempos de inoperancia y a incrementar la fiabilidad y la duración de vida de la máquina. Las instrucciones de manejo siempre deben estar a mano en el lugar de trabajo.

Las instrucciones de manejo deben ser leídas y aplicadas por cualquier persona que realice trabajos con la máquina, ya sea de manejo, mantenimiento o transporte.

Aparte de las instrucciones de manejo y las prescripciones legales para la prevención de accidentes vigentes en el país y en el lugar en que se aplique la máquina, hay que observar también las reglas técnicas de validez general en materia de seguridad y procedimientos de trabajo así como las prescripciones de las asociaciones competentes para la prevención y el seguro de accidentes de trabajo.

<b>CONTENIDO</b>	<b>Seite</b>
<b>Prefacio</b>	1
<b>Características técnicas</b>	2
<b>Símbolos y su significado</b>	2
<b>Utilización conforme a lo previsto</b>	3
<b>Advertencias Generales de Seguridad</b>	3
<b>Instrucciones generales de seguridad para herramientas eléctricas</b>	3
<b>Puesta en marcha</b>	8
<b>Dispositivos de seguridad en el freno de la cadena</b>	9
<b>Explicación de las buenas prácticas en el trabajo de base: la tala de árboles, poda y corte (recorte de los troncos en tajos)</b>	9
<b>Mantenimiento y limpieza</b>	11
<b>Problemas de tipo técnico</b>	11
<b>Servicio de reparación</b>	11
<b>Indicaciones para la protección medioambiental / eliminación</b>	11
<b>Piezas de recambio</b>	12
<b>Condiciones de garantía</b>	
<b>CEE Declaración de Conformidad</b>	



## Características técnicas

Esta sierra de cadena está construida según las prescripciones de la norma EN 60745-1 y EN 60745-2-13 y cumple con los requisitos de la Ley de seguridad de aparatos eléctricos.

Electrosierra	IECS 2240 TF	
Tensión nominal	V~	230-240
Frecuencia nominal	Hz	50
Protección por fusibles (de acción lenta)	A	16
Velocista nominal $n_0$	min <sup>-1</sup>	7000
Potencia nominal	W	2200
Perfil guía	160SDEA041 Oregon	
Largo de espada	mm / "	406 / 16
Largo de corte	mm	397
Cadena	91P057X, 91PJ057X, 91PX057X	
Velocidad de cadena	m/s	12,1
Peso	kg	5,0
Oil	ml	210
Nivel de ruido medido	dB(A)	105,9 K=3,0
Nivel de presión acústica $L_{pA}$ (EN 60745-2-13)	dB(A)	85,9 K=3,0
vibraciones (EN 60745-2-13)	m/s <sup>2</sup>	8,393 K=1,5

Clase de protección: II/DIN EN 60745/VDE 0740

### Emisiones

- El valor indicado de las emisiones de vibración se midió mediante un procedimiento de prueba estándar y se puede utilizar para comparar con otras herramientas eléctricas.
- El valor indicado de las emisiones de vibración también puede ser utilizado para estimar el número y la duración de las interrupciones de trabajo necesarios.
- El valor real de las emisiones de vibración puede ser diferente durante el uso de las herramientas eléctricas dependiendo de cómo son utilizadas dichas herramientas.
- Atención: Para protegerse contra los trastornos de circulación de la sangre en las manos causados por las vibraciones, hay que incluir a su debido tiempo períodos de descanso.
- Procure mantener el nivel de vibraciones lo más bajo posible. Ejemplos de medidas para reducir los niveles de vibración son el uso de guantes cuando se utiliza la herramienta y la limitación de las horas de trabajo. Deben considerarse aquí todos los componentes del ciclo de operación (por ejemplo, los períodos en los cuales la herramienta eléctrica está apagada, así como aquellos en que, si bien está encendida, no está sometida a esfuerzo).

### Símbolos y su significado



- 1 Llevar protección para los ojos, la cabeza y los oídos!
- 2 Cuidado!
- 3 Lea las instrucciones de uso antes de usar la máquina
- 4 No exponga esta herramienta a la lluvia
- 5 Al dañarse o cortarse el cable de red desenchufe inmediatamente el aparato.
- 6 Atención: Rebote!
- 7 Utilizar con las dos manos!
- 8 Atención: protección del medio ambiente. Este aparato no debe ser eliminado con la basura doméstica. El aparato, una vez desechado, deberá entregarse en un puesto de recolección colectivo.
- 9 Nivel de ruido garantizado  $L_{WA}$  112 dB(A)
- 10 Clase de protección II/aislamiento doble

## Utilización conforme a lo previsto

Esta motosierra sólo debe utilizarla una persona y únicamente para cortar madera. La motosierra tiene que sostenerse con la mano derecha por el asa trasera y con la mano izquierda por el asa delantera. Antes de usar la motosierra, el usuario debe haber leído y comprendido todas las indicaciones e instrucciones del manual de uso. El usuario debe llevar un equipo de protección personal adecuado.



**Con la motosierra sólo debe cortarse madera.** ¡No está permitido trabajar con materiales tales como plástico, piedra, metal o madera que contenga cuerpos extraños (como clavos o tornillos)!

## Riesgos residuales

Aunque utilice esta herramienta conforme a las instrucciones, siempre existen unos riesgos residuales. Los siguientes peligros puede aparecer en relación con el tipo constructivo y la ejecución de esta herramienta:

1. Daños pulmonares si no se lleva una máscara antipolvo adecuada.
2. Daños en los oídos si no se lleva protección auditiva apropiada.
3. Lesiones producidas por cortes si no se lleva ropa de protección adecuada.
4. Problemas de salud producidos por las oscilaciones de manos y brazos, si se utiliza el aparato durante un largo periodo o si no se guía o se mantiene de manera adecuada.

**¡Advertencia!** Esta máquina genera un campo electromagnético durante su funcionamiento. Este campo puede afectar en algunas ocasiones a los implantes médicos activos o pasivos. Para reducir el peligro de una lesión grave o incluso mortal, recomendamos a las personas con implantes médicos que consulten a su médico o al fabricante del implante médico antes de hacer uso de la máquina.

## ¡Advertencia!

El uso prolongado de una herramienta expone al usuario a unas vibraciones que pueden ser causantes del síndrome de Raynaud o del síndrome del túnel carpiano.

Este estado reduce la capacidad de las manos de sentir y regular la temperatura, causa entumecimiento, sensibilidad a la calor y puede provocar daños nerviosos y circulatorios, y muerte tisular.

No se conocen todos los factores que producen el síndrome de Raynaud, pero el frío, fumar y las enfermedades relacionadas con los vasos sanguíneos y el sistema circulatorio, así como una carga continua por vibración, se mencionan como factores de su origen. Tenga en cuenta la siguiente información para reducir el riesgo de sufrir el síndrome de Raynaud y el síndrome del túnel carpiano:

- Utilice guantes y mantenga las manos calientes.
- Realice un buen mantenimiento del aparato. Una herramienta con componentes sueltos, o unos amortiguadores dañados o gastados, pueden provocar una vibración mayor.
- Sujete bien el mango, pero no agarre la empuñadura con una presión constante excesiva. Haga muchas pausas.

Todas las precauciones mencionadas arriba no excluyen el riesgo de que se origine el síndrome de Raynaud o el síndrome del túnel carpiano. En caso de un uso prolongado o regular, se recomienda que vigile el estado de sus manos y dedos. Acuda inmediatamente a un médico en caso de que se manifiesten los síntomas arriba mencionados.

## Advertencias Generales de Seguridad

Datos relativos a la emisión de ruido según la Ley alemana de seguridad de productos (ProdSG) y la Directriz de maquinaria de la CE: El nivel de presión acústica en el lugar de trabajo puede sobrepasar los 80 dB(A). En este caso, el operador deberá tomar medidas de protección contra el ruido (p. ej. llevar una protección en el oído).

**Atención:** ¡ Protección contra el ruido ! Al poner en marcha, observar las disposiciones regionales pertinentes.

## Instrucciones generales de seguridad para herramientas eléctricas



**Advertencia! Lea todas las instrucciones de seguridad y los consejos.** Si no se cumplen las instrucciones de seguridad y los consejos, puede sufrirse una descar-

ga eléctrica, quemaduras u otras graves lesiones.

## Guarde todas las instrucciones de seguridad y los consejos para su uso futuro.

El concepto usado en las instrucciones de seguridad, "herramienta eléctrica", se refiere a las herramientas que funcionan con corriente de red (con cable de alimentación), y también a las que llevan batería recargable (sin cable de alimentación).

### 1) Seguridad en el puesto de trabajo

- a) **Mantenga el área de trabajo limpio y bien iluminado.** *El desorden y las zonas de trabajo no iluminadas pueden producir accidentes.*
- b) **No trabaje con herramientas eléctricas en ambientes bajo peligro de explosión, donde haya líquidos, gases o polvos combustibles.** *Las herramientas eléctricas producen*

*chispas, que pueden incendiar el polvo o los vapores.*

**c) Al usar la herramienta eléctrica, mantenga alejados a los niños y demás personas. Si le despistasen, podría perder el control sobre el aparato.**

## 2) Seguridad eléctrica

**a) El enchufe conector de la herramienta eléctrica debe caber en la toma de corriente. El enchufe no debe modificarse de ninguna manera. No utilice ningún enchufe adaptador juntamente con aparatos que dispongan de protección por puesta a tierra. Los enchufes y las cajas de empalme correspondientes no modificadas disminuyen el riesgo de sufrir una descarga eléctrica.**

**b) Evite el contacto físico con superficies con toma de tierra, tales como tuberías, calefacciones, hornos y neveras. Existe un mayor riesgo de sufrir una descarga eléctrica, si su cuerpo está puesto a tierra.**

**c) Mantener el aparato alejado de la lluvia y del agua. Cuando penetra agua en un aparato eléctrico, aumenta el riesgo de sufrir una descarga eléctrica.**

**d) No utilice el cable para finalidades inadecuadas, como para llevar el aparato, colgarlo o tirar de él para desenchufarlo de la toma de corriente. Mantener el cable alejado del calor, el aceite, los bordes afilados y las piezas móviles del aparato correspondiente. Los cables dañados o liados aumentan el riesgo de sufrir una descarga eléctrica.**

**e) Si trabaja con una herramienta eléctrica al aire libre, utilice solamente cables de alargo, que también estén autorizados para ser usados en el exterior. La utilización de un cable de alargo adecuado para el exterior, disminuye el riesgo de sufrir una descarga eléctrica.**

**f) Cuando sea inevitable hacer funcionar una herramienta eléctrica en un ambiente húmedo, utilice un interruptor protector contra corriente de falla. El uso de un interruptor protector contra corriente de falla disminuye el riesgo de sufrir una descarga eléctrica.**

## 3) Seguridad de las personas

**a) Esté atento, observe lo que esté haciendo, y proceda de una forma razonable cuando vaya a trabajar con una herramienta eléctrica.**

**trica. No utilice ninguna herramienta eléctrica cuando esté cansado o se encuentre bajo los efectos de drogas, medicamentos o alcohol. Un momento de descuido cuando se está utilizando una herramienta eléctrica, puede producir graves lesiones.**

**b) Lleve un equipo protector personal y siempre unas gafas protectoras. Si lleva un equipo protector personal, como una mascarilla contra el polvo, zapatos de seguridad antideslizantes, un casco protector o protectores del oído, disminuye el riesgo de sufrir lesiones según el tipo de herramienta eléctrica y la aplicación que haga con ella.**

**c) Evite que pueda darse la posibilidad de poner en marcha el aparato de forma inadvertida. Asegúrese de que la herramienta eléctrica esté desactivada, antes de conectarla a la alimentación de corriente o a la batería recargable, y cuando la recoja o la lleve consigo. Si al llevar el aparato, su dedo está colocado encima del interruptor, o si conecta el aparato a la alimentación de corriente con el interruptor activado, pueden producirse accidentes.**

**d) Extraiga las herramientas de ajuste y los destornilladores, antes de conectar la herramienta eléctrica. Las herramientas o llaves que se encuentren en una de las piezas giratorias del aparato, pueden producir lesiones.**

**e) Evite mantener el cuerpo en una posición antinatural. Procure estar en una posición firme, y mantenga en todo momento el equilibrio. De esta forma podrá controlar mejor la herramienta eléctrica durante las situaciones inesperadas.**

**f) Lleve una indumentaria adecuada. No lleve indumentaria ancha ni joyas. Mantenga el pelo, la ropa y los guantes alejados de las piezas que se mueven. La indumentaria suelta, las joyas y el pelo largo pueden ser atrapados por las piezas móviles del aparato.**

**g) Cuando se hayan montado sistemas aspiradores y recogedores de polvo, asegúrese de que éstos estén conectados y se utilicen correctamente. Si se utilizan sistemas aspiradores, puede disminuir el riesgo derivado del polvo.**

## 4) Utilización y tratamiento de las herramientas eléctricas

**a) No sobrecargue el aparato. Utilice para cada trabajo, la herramienta eléctrica adecuada.**

- cuada para ello. *Con la herramienta eléctrica adecuada, trabajará mejor y de forma más segura dentro de la gama de potencias indicada.*
- b) **No utilice ninguna herramienta eléctrica, que tenga un interruptor defectuoso.** *Las herramientas eléctricas que ya no se pueden conectar o desconectar, son peligrosas y tienen que repararse.*
- c) **Saque el enchufe de la toma de corriente o extraiga la batería recargable antes de proceder a ajustar el aparato, a cambiar piezas accesorias o a depositar el aparato en algún lugar.** *Esta medida preventiva evita que se ponga en marcha el aparato de una forma inadvertida.*
- d) **Guarde las herramientas eléctricas que no se utilicen, fuera del alcance de los niños. No permita que utilicen este aparato personas que no estén familiarizadas con él, o que no hayan leído estas instrucciones.** *Las herramientas eléctricas son peligrosas si son utilizadas por personas que no tienen experiencia en su manejo.*
- e) **Cuide el aparato con dedicación. Compruebe que las piezas móviles del aparato funcionen perfectamente y no estén atascadas, que no haya ninguna pieza rota ni tan dañada, que ello afecte al funcionamiento de la herramienta eléctrica. Haga reparar las piezas dañadas antes de seguir utilizando el aparato.** *Numerosos accidentes tienen su origen en herramientas eléctricas, que han sido mal mantenidas.*
- f) **Mantenga las herramientas cortantes siempre afiladas y limpias.** *Las herramientas bien cuidadas con bordes cortantes afilados se atascan menos y son más fáciles de manejar.*
- g) **Utilice herramientas eléctricas, accesorios, herramientas adicionales, etc. según estas instrucciones y de la forma prescrita para este tipo de aparato en concreto. Tenga en cuenta para ello las condiciones de trabajo dadas y la actividad que tenga que ejercer.** *El uso de herramientas eléctricas para otras aplicaciones que las previstas, puede llevar a situaciones peligrosas.*
- 5) **Asistencia**
- a) **Haga reparar la herramienta eléctrica sólo por personal técnico cualificado, el cual debe usar solamente piezas de recambio originales.** *De esta forma se garantiza que se mantiene la seguridad del aparato.*
- 6) **Instrucciones de seguridad para sierras de cadena**
- **Mantener el cable alejado de la zona cortante.** *Durante el trabajo puede estar el cable tapado por los arbustos y ser seccionado por descuido.*
  - **Cuando la sierra de cadena esté en marcha, mantenga cualquier parte del cuerpo alejada de la misma. Antes de poner en marcha la sierra, asegúrese de que no haya ningún objeto que esté en contacto con la cadena.** *Al trabajar con una sierra de cadena, cualquier momento de distracción puede hacer que la cadena de la sierra atrape su ropa o partes de su cuerpo.*
  - **Mantenga la sierra de cadena siempre sujeta con la mano derecha por el asidero trasero, y con la mano izquierda en el asidero delantero.** *Si se sujeta la sierra de cadena al revés cuando se está trabajando, aumenta el riesgo de lesionarse, por lo que ésta es una postura prohibida.*
  - **Sujete la herramienta eléctrica por las superficies aisladas del mango, ya que la cadena de aserrado podría entrar en contacto con el propio cable de conexión a la red.** *El contacto de la cadena de aserrado con un cable por el que circule corriente puede transmitir tensión a las partes metálicas del aparato, provocando una descarga eléctrica.*
  - **Lleve unas gafas protectoras y protección para el oído. Se recomienda llevar adicionales equipos protectores para la cabeza, las manos, las piernas y los pies.** *Si se lleva una indumentaria protectora adecuada, disminuye el riesgo de lesionarse debido a las virutas expulsadas y cuando se toca por casualidad la cadena de la sierra.*
  - **No trabaje con la sierra de cadena encima de árboles.** *Cuando se hace funcionar una sierra de cadena estando encima de un árbol, existe peligro de lesionarse.*
  - **Procure estar siempre firmemente apoyado y utilice la sierra de cadena solamente cuando se encuentre erguido sobre fondo firme, seguro y nivelado.** *Los fondos resbaladizos o las superficies de apoyo inestables, como encima de una escalera, pueden producir la pérdida del equilibrio o la pérdida del control sobre la sierra de cadena.*

- **Al cortar ramas que se encuentren dobladas bajo tensión, hay que tener en cuenta que repercutirán como un resorte.** *Cuando se libera la tensión acumulada en las fibras de la madera, la rama antes tensionada puede tocar al operario y hacerle perder el control sobre la sierra de cadena.*
- **Al cortar sotobosque o árboles jóvenes, se debe proceder de una forma especialmente cuidadosa.** *Este material delgado puede enroscarse en la sierra de cadena y golpear al operario o hacerle perder el equilibrio.*
- **Lleve la sierra de cadena desconectada y por el asidero delantero, dejando la cadena de la sierra alejada de su cuerpo.** **Al transportar o guardar la sierra de cadena, debe colocarle siempre la cobertura protectora.** *Si se trata la sierra de cadena cuidadosamente, disminuye la probabilidad de que se toque por casualidad la cadena rotatoria de la sierra.*
- **Siga las instrucciones para la lubricación, el tensado de la cadena y el cambio de accesorios.** *Una sierra de cadena tensada o lubricada de forma inadecuada puede romperse y aumentar el riesgo de retroceso.*
- **Mantenga los asideros secos, limpios y libres de aceite y grasa.** *Los asideros grasientos o aceitosos son deslizantes y provocan la pérdida del control sobre la sierra.*
- **Sierre solamente madera. No utilice la sierra de cadena para labores, para las que no sea adecuada, como por ejemplo: No utilice la sierra de cadena para cortar plástico, mampostería ni material de construcción, que no sea de madera. Si se utiliza la sierra de cadena para trabajos no acordes a su finalidad, puede provocar situaciones de peligro.**

### 7) Causas del retroceso y cómo evitarlo

Puede haber retroceso cuando la punta del carril de guía topa contra un objeto, o cuando la madera se tuerce y la cadena de la sierra se queda atrapada dentro del corte.

Bajo ciertas circunstancias, el contacto de un objeto con la punta del carril de guía puede producir una reacción inesperada hacia atrás, durante la cual, el carril salta hacia arriba y en dirección al operario.

Si se atasca la cadena de la sierra por el borde superior del carril de guía, éste puede retroceder

con ímpetu en dirección al operario.

Cada una de esas reacciones puede hacerle perder el control sobre la sierra y provocarle eventualmente graves lesiones. No confíe exclusivamente en los sistemas de seguridad que están incorporados en la sierra de cadena. Los usuarios de sierras de cadena deberían adoptar diferentes medidas para poder trabajar sin sufrir accidentes ni lesionarse.

Todo retroceso es consecuencia de un uso equivocado o erróneo de esa herramienta eléctrica, aunque puede evitarse mediante adecuadas medidas de prevención, como las descritas a continuación:

- **Sujete la sierra de cadena con ambas manos, debiendo el pulgar y los demás dedos agarrar firmemente los asideros de la misma. Coloque el cuerpo y los brazos en una posición, en la que pueda resistir la fuerza de los retrocesos.** *El operario puede dominar esas fuerzas de retroceso si toma las medidas adecuadas. No se debe soltar jamás la sierra de cadena.*
- **Evite adoptar una posición corporal anómala, y no sierre por encima de la altura del hombro.** *De esta forma se evita todo contacto inadvertido con la punta del carril, y se logra un mejor control de la sierra de cadena bajo circunstancias inesperadas.*
- **Utilice siempre los carriles de recambio y las cadenas para sierras que recomiende el fabricante.** *Unos carriles de repuesto o unas cadenas equivocadas, pueden producir la rotura de la cadena y provocar retrocesos.*
- **Cumpla siempre las instrucciones del fabricante para afilar y mantener la cadena de la sierra.** *Si el limitador de profundidad está demasiado bajo, aumenta la tendencia al retroceso.*
- **Lleve el cable de alimentación de manera a no engancharlo al cortar las ramas etc.**

### 8) Advertencias importantes para su seguridad personal

#### A) Advertencias generales de peligro

1. Nunca intente utilizar una máquina incompleta o una con modificaciones no autorizadas.
2. Estos aparatos no son aptos para ser manejados por personas con poca experiencia y/o pocos conocimientos o personas con discapacidades psíquicas, físicas o senso-

riales, a no ser que sean supervisadas por una persona responsable de su seguridad o hayan recibido instrucciones de esta, acerca de cómo se deben utilizar estos aparatos.

3. Uso prohibido de sierras de cadena eléctricas para niños y jóvenes menores de 18 años. Excepción: Jóvenes aprendices mayores de 16 años bajo supervisión de una persona competente.
4. La sierra de cadena solamente debe ser usada por personas con suficiente experiencia.
5. Siempre guarde estas instrucciones de manejo junto con la sierra de cadena.
6. Sólo preste o regale sierras de cadena a personas que sepan manejarla. ¡No olvide entregarles estas instrucciones de manejo!

### **B) Servicio seguro de la sierra de cadena**

7. Atención: Antes de usar por primera vez la sierra de cadena lea atentamente las instrucciones de manejo y déjese mostrar cómo funciona en la práctica.
8. Guarde sus herramientas eléctricas en un lugar seguro. Las herramientas eléctricas no utilizadas deberían ser guardadas en un lugar seco, alto o cerrado, fuera del alcance de los niños.
9. Controle regularmente los cables de prolongación y sustitúyalos si están dañados. Mantenga las empuñaduras secas y exentas de aceite y de grasa.
10. Antes de usarla controle cada vez si el cable de conexión muestra daños o grietas. Sustituya cables defectuosos.
11. Cuando trabaja con la sierra de cadena sosténgala y condúzcala con las dos manos.
12. Desenchufe la máquina de la corriente cuando quiera ajustar la tensión de la cadena, cambiarla o cuando tenga que reparar averías - tirar de la clavija de alimentación.
13. Durante las pausas deponga la máquina de tal modo que no perjudique a otras personas. Desenchufe la máquina.
14. Para conectar la sierra de cadena hay que apoyarla y sostenerla bien. La cadena y la espada no deben tocar nada.
15. Cuando el cable de conexión se dañe o corte hay que desenchufar inmediatamente la máquina.
16. La sierra de cadena solamente debe usarse en cajas de enchufe con contacto de protección e instalaciones comprobadas. Re-

comendamos el uso de un interruptor de corriente de defecto. El fusible tiene que tener un valor de 16 A y no debe ser cargado por otros dispositivos consumidores.

17. Si utiliza un tambor de cable éste tiene que estar completamente desenrollado.
18. Preste atención a que el cable de conexión no sea doblado o dañado.
19. Solamente conecte su sierra de cadena cuando está completamente montada. No debe faltar ningún dispositivo de protección.
20. Apague inmediatamente la sierra de cadena si nota alteraciones en su máquina.
21. Siempre tenga a mano un botiquín según DIN 13164 para eventuales accidentes.
22. Cuando la sierra de cadena toque tierra, piedras, clavos u otros elementos duros, desenchufe inmediatamente la sierra de cadena y examine la cadena así como la espada.
23. Preste atención a que el aceite para la cadena no llegue al suelo o a la canalización - protección del medio ambiente. No deponga la sierra de cadena sobre el suelo descubierta, ya que siempre pueden caer unas gotas de aceite de la espada y de la cadena.
24. No use la sierra de cadena en malas condiciones meteorológicas, sobre todo cuando hay una tormenta / lluvia.

### **C) Peligro de rebote**

25. En lo posible utilice un caballete para serrar.
26. Al serrar no aparte la vista de la punta de la espada.
27. Conecte primero la máquina y luego empiece a cortar.
28. Solamente personal instruido puede realizar los así llamados cortes de perforación con la punta de la espada.

### **D) Técnica de trabajo segura**

29. Queda prohibido trabajar de pie en escaleras, plataformas o árboles.
30. Cuide de que la madera al ser cortada no pueda retorcerse.
31. Preste atención con madera astillada. Al serrar existe riesgo de lesiones por virutas de madera arrancadas.
32. No utilice la sierra de cadena para cepillar o mover madera.
33. Corte solamente con el lado inferior de la espada. Al cortar con el lado superior la sierra de cadena rebota hacia atrás en dirección al operador.

34. Preste atención a que la madeira esté libre de piedras, clavos u otros objetos.
35. Recomendamos que un primer usuario debería recibir de un operario experimentado unas instrucciones prácticas en el uso de la sierra circular y en el equipo protector personal y además debería probar primero el corte de maderas circulares en un caballete o armazón.
36. Evitar tocar con la sierra en marcha el suelo y vallas de alambre.
37. Mantenga a las personas y animales alejados de la cuchilla.
38. Coloque el cable de alimentación de red de tal modo que no pueda pillarse con ramas o similares durante el trabajo.

## Puesta en marcha

### Antes de la puesta en marcha

La tensión y el consumo de corriente deben cumplir con el valor límite de la placa de identificación. Antes de empezar a trabajar, compruebe siempre que la sierra de cadena funciona adecuadamente y es segura para utilizar. Compruebe también que la lubricación de la cadena y la galga de aceite están en buen estado de funcionamiento.

#### 1. Llenar el tanque de aceite (dib. 1)

La sierra de cadena nunca ha de ponerse en marcha sin aceite para cadenas, puesto que sino se dañan la cadena, la hoja de la sierra y el motor. En caso de trabajar con la sierra sin aceite para cadenas, no se asumirá ningún tipo de garantía en caso de que se produzca un daño en la sierra.

**Utilizar únicamente aceite para cadenas de sierra fabricado a base de productos biológicos, que sea biodegradable al 100 %.**

Este tipo de aceite biodegradable está en venta en todos los comercios especializados. No emplear aceite viejo. Esto puede originar un daño en su sierra de cadena, perdiéndose así todo derecho de garantía.



- Antes de llenar el tanque de aceite desenchufar la sierra de la red.
- Abrir el cierre de bayoneta poniendo atención que no se pierda el anillo de obturación del cierre del tanque.
- Rellenar el tanque con unos 210 ml de aceite aproximadamente, utilizando para ello un mbudo; a continuación, cerrar el cierre del tanque.
- El nivel de aceite puede comprobarse en la ventanilla (1). En el caso de que la máquina no vaya a utilizarse por cierto tiempo, volver a sacar el aceite del tanque.
- También ha de vaciarse el tanque de aceite antes de transportar o enviar la sierra de cadena.
- Antes del transporte o envío de la motosierra, el depósito de aceite, debe ser vaciado.
- Antes de comenzar a trabajar con la sierra controlar el funcionamiento de la lubricación de la sierra. Conectar la sierra con la guarnición de serrar montada y man-

tenerla ante un fondo claro a cierta distancia (sin que llegue a rozar el suelo). Si se detecta una mancha de aceite, la lubricación de la sierra funciona perfectamente.

- Después de su utilización, depositar la sierra de forma horizontal sobre un material absorbente. A raíz de la distribución del aceite por la hoja de la sierra, la cadena y el motor, es posible que todavía caigan algunas gotas de aceite.

#### 2. Montaje de la hoja de la sierra y de la cadena (dib. 2 - 6)

**⚠ ¡Atención! Peligro de lesión. Utilizar guantes de protección durante el montaje de la cadena.**



- Colocar la sierra de cadena sobre una base estable.
- Gire el tornillo de muletilla (7) en sentido antihorario , para abrir la cubierta de la rueda dentada (8) (ver dib. 2).
- Ajuste la cadena (6) sobre el carril guía (5) (dib. 3). **Los dientes cortantes tienen que situarse hacia delante en la parte superior de la lanza** (ver dib. 5).
- Asegúrese de que todos los eslabones de la cadena estén colocados exactamente dentro de la ranura de la lanza y de que la cadena rodee perfectamente la rueda de accionamiento (A) de la cadena (dib. 4).
- Coloque la cubierta de la rueda dentada (8) (dib. 3). y gire el tornillo de muletilla (7) un poco en sentido horario , para fijar la cubierta con la mano.
- A continuación, con el anillo tensor de cadena SDS (17) ajuste la tensión de cadena correcta (ver dib 6).

#### 3. Tensado rápido de la cadena en los modelos con SDS (dib. 6)

a) Sentido + : tensa la cadena

b) Sentido - : afloja la cadena

Si el aparato está equipado con SDS, significa que es posible aflojar o tensar la cadena y la lanza (carril guía) sin utilizar herramientas. Con el anillo tensor de cadena (17) del SDS se puede ajustar la tensión de la cadena. Con el tornillo de muletilla (7) del SDS se puede soltar o fijar la lanza.

Afloje el tornillo de muletilla (7) un poco en sentido antihorario . A continuación, con el anillo exterior SDS (17) ajuste la tensión de cadena correcta (afloja-/fijar +). Tense la cadena hasta que se pueda elevar unos 3 mm en el centro de la lanza, tal y como se muestra en la dib. 5. A continuación, apriete con fuerza el tornillo de muletilla (7)  (dib. 6).

De la tensión de la cadena depende en gran parte la vida útil de la guarnición de serrar, por lo que ha de controlarse regularmente. Al calentarse la cadena a la temperatura de operación, se dilata, por lo que ha de volverse a tensar. Una cadena de sierra nueva tiene que tensarse con más frecuencia, hasta que se haya extendido.

**⚠ ¡Atención! En el periodo de adaptación al régimen normal ha de tensarse la cadena una y otra vez. Tensarla inmediatamente si se advierte que la cadena baila o se ha desencajado de las ranuras.**

**4. Conexión de la sierra de cadena (dib. 7)**

**Recomendamos hacer funcionar la sierra de cadena junto a un sistema protector de corriente de falla, con una intensidad activadora máxima de 30mA.**

Este aparato ha sido previsto para funcionar con una red eléctrica de impedancia sistémica  $Z_{max}$  para puntos de transferencia (toma doméstica) con una resistencia máxima de 0,315 ohmios. El usuario deberá asegurarse de que sólo se utilice este aparato con una red eléctrica, que cumpla estos requisitos. En caso necesario, puede consultarse la impedancia sistémica de la compañía eléctrica competente local.



**Utilizar sólo líneas de alargó, que estén autorizadas para el uso en exteriores y que no sean más ligeras que las líneas de tubo de goma H07 RN-F nach DIN/VDE 0282 con un mínimo de 1,5 mm<sup>2</sup>, debiendo estar protegidas contra las salpicaduras del agua. En el caso de deteriorarse la línea conectora de este aparato, ésta sólo debe ser reemplazada por un taller de reparaciones denominado por el fabricante, al precisarse de herramientas especiales. Los aparatos móviles, que se utilizan en el exterior, deberían estar conectados a interruptores protectores de corriente de falla.**

Esta sierra de cadena está equipada con descarga de tracción para proteger la línea conectora. Conectar primero el enchufe del aparato al cable conector. Formar entonces un lazo estrecho con el cable conector y pasarlo a través de la abertura de la parte dorsal del asa. Colocar entonces el bucle encima del gancho de descarga de tracción, de la forma indicada en la fig.5. La unión empalmable queda así protegida para que pueda desprenderse por sí misma.

**5. Conexión (dib. 8 + 9)**

- Sujete la sierra con ambas manos empuñando con los pulgares y los dedos el mango de la motosierra (dib. 8).
- Presionar el botón de bloqueo 13 con el pulgar por el lado izquierdo del mango manual posterior y después el interruptor de función n.º 9.
- El botón de bloqueo 13 sirve para desconectar el bloqueo de la puesta en servicio y no tiene que volver a presionarse tras la puesta en marcha.
- Para desconectar la sierra, soltar el interruptor 9.



**Atención: La cadena de la sierra arranca enseñuñada a alta velocidad. Al depositar la sierra, procurar que no entre en contacto la cadena con piedras u objetos metálicos.**

**Dispositivos de seguridad en el freno de la cadena**

**1. Freno de la cadena (dib. 10)**

La presente sierra de cadena está equipada con un freno de cadena mecánico. En el caso de que la sierra se despare hacia arriba como consecuencia de haber rozado la madera u otro material sólido con la punta de la hoja, se interrumpe inmediatamente el accionamiento de la sierra

de cadena al ponerse en marcha el protector de mano. El proceso de frenado se acciona, cuando el dorso de su mano junto al mango manual 2 presiona contra el protector de mano 4. El funcionamiento del freno de la cadena ha de controlarse antes de cada puesta en marcha.



**¡Atención! Al accionarse el freno de la cadena (tirar del protector de mano hacia atrás en dirección del mango manual y encajarlo) no debe estar conectado ningún interruptor.**

**Asegurarse de que, antes de la puesta en marcha de la sierra de cadena, el protector de mano 4 siempre se encuentre encajado en la posición de operación. Para ello hay que tirar del protector de mano hacia atrás en dirección del mango manual.**

**2. Freno de inercia**

La sierra de cadena está equipada según las normas más modernas con un freno mecánico de inercia. La sierra de cadena está acoplada con el freno, que provoca un frenado de la cadena en marcha después de haber desconectado la sierra.

El freno se activa al soltar el interruptor de conexión y desconexión. Este freno de inercia evita el peligro de accidentarse debido a la cadena arrastrada.

**3. Perno de retención de la cadena (dib. 11)**

Esta sierra está equipada con un perno de retención de la cadena (18). En el caso de que se produjera una rotura de la cadena durante la operación de serrado, el perno de la cadena retendría el extremo golpeante de la cadena, evitando así que se produjera una lesión de la mano del operario de la sierra.

**Explicación de las buenas prácticas en el trabajo de base: la tala de árboles, poda y corte (recorte de los troncos en tajos) (dib. 12 - 19)**



**¡ATENCIÓN!**

**Corte únicamente troncos de madera cuyo diámetro sea menor que la longitud de corte de la sierra. Los no profesionales o los usuarios aficionados no deben emplear el método de perforación para cortar y talar, ya que ocasiona el retroceso de la motosierra y puede producir lesiones graves que pueden provocar incluso la muerte.**

**Sostenga la sierra siempre con ambas manos y, para ello, siga las indicaciones de seguridad y de la figura 8.**

**Indicaciones importantes para recortar y podar: Cuando se corte en una pendiente, sitúese siempre por encima del tronco, ya que puede comenzar a rodar!**

**a) Tala de árboles**

Si el corte de los troncos en tajos y la tala están realizados por dos personas al mismo tiempo, la distancia entre la persona que tala el árbol y la persona que trabaja en el árbol ya caído debe ser, al menos, dos longitudes del árbol talado. Al talar los árboles es necesario garantizar que ninguna persona esté en peligro, y que no se ve afectado de ninguna manera los conductos eléctricos o otros, y que se evite cualquier daño material. Si el



árbol se pone en contacto con el conducto eléctrico o otro, hay que informar inmediatamente a la compañía correspondiente.

Al cortar en la pendiente, el trabajador que manipula con la sierra de cadena debe siempre situarse por encima del árbol talado, porque al caerse el tronco probablemente se arrastrará o rodará hacia abajo.

Antes de la tala es importante planear el camino de retirada y en caso necesario liberarlo de antemano. El camino de retirada debería llevar para atrás en sentido diagonal de la línea estimada de la caída del árbol, como se muestra en la Figura N° 12.

Antes de la tala es necesario considerar la inclinación del tronco, la localización de las ramas más grandes y la dirección y la fuerza del viento para que se pueda determinar el sentido de la caída del árbol.

Hay que eliminar la suciedad del árbol, piedras, corteza suelta, clavos, grapas y restos de cables.

### b) Ejecución del corte de dirección

En ángulo recto con el sentido de la caída y del lado de la caída se realiza un corte cuya profundidad debe ser de aproximadamente 1/3 del diámetro del tronco, como se muestra en la figura n° 13. Primero, efectuamos el corte inferior horizontal. Esto evita que la barra con la cadena se estreche al realizar el segundo corte superior.

### c) Ejecución del corte final de la tala

El corte final se realiza por lo menos 50 mm por encima de la muesca horizontal, como se muestra en la figura n° 13. El corte final se hace en paralelo con la muesca horizontal y se corta solo hasta la carne que formará una especie de bisagra que dirige al árbol en toda la caída hasta llegar al suelo sirviendo de suspensión articulada. La bisagra impide que el tronco se gire y se caiga en la dirección equivocada. No corte la bisagra (carne del árbol).

Cuando el corte final se acerque de la bisagra, el árbol debería comenzar a caerse. Si en ese momento ve que el árbol pueda caer en la dirección no deseada, o se incline hacia atrás agarrando la hoja de sierra, debe detener la ejecución del corte final y desviar el tronco hacia la dirección deseada, utilizando trozos de madera, plástico o aluminio.

En cuanto árbol comience a caer, hay que sacar la sierra de cadena, apagarla, poner al suelo y salir de la zona de peligro por el camino de retirada planeado. Cuidado con las ramas caídas y otros obstáculos en el terreno y la posibilidad de tropezar durante la retirada precipitada.

### d) Ramificación

Por el término ramificación se entiende la separación de las ramas del tronco caído. Al principio dejamos las ramas más grandes, orientadas hacia abajo, porque sujetan el tronco. Las ramas más pequeñas, de acuerdo a la Figura 14, las separamos de un solo corte. Las ramas mecánicamente estiradas se deben cortar de abajo hacia arriba para evitar que la hoja de sierra se agarre.

### e) Recorte del tronco

Por el recorte del tronco se entiende el corte de un tronco

ya caído en partes / tajos. Al cortar, mantenga una postura firme y segura y una distribución uniforme del peso del cuerpo sobre ambos pies. Si es posible, el tronco debería estar apoyado por las ramas o cuñas y protegido contra el movimiento.

### Tronco apoyado en toda su longitud

Si el tronco está tumbado en el suelo de manera uniforme en toda su longitud, como se muestra en la Figura 15, cortamos desde arriba.

### Tronco apoyado en un solo lado

Si el tronco del árbol caído está tumbado en el suelo solo por un lado, como se muestra en la Figura 16, cortamos primero desde abajo hasta la profundidad de aproximadamente 1/3 del diámetro del tronco y luego acabamos el corte desde arriba contra el corte inferior.

### Tronco apoyado en ambos lados

Si el árbol está tocando el suelo en ambos extremos, como se muestra en la Figura 17, cortamos primero desde arriba hasta la profundidad de aproximadamente 1/3 del diámetro del tronco y luego acabamos el corte de los restantes 2/3 desde abajo contra el corte superior.

Cuando se corta en la pendiente, hay que estar siempre por encima del tronco, como se muestra en la Figura N°18.

Para tener un control total sobre la sierra, incluso cuando "se termina el corte", reducimos al final del corte la presión sobre la sierra, sin aflojar la sujeción firme de los agarradores. Hay que prestar atención a que la cadena de la sierra no toque el suelo. Después de completar el corte, esperamos hasta que la cadena de la sierra se pare por completo, y luego la guardamos. Al pasar de un árbol a otro, siempre apague el motor de la sierra de cadena.

### f) Tope dentado (dib. 19)

- Clave el tope dentado en el tronco (16) y utilícelo como pivote. Corte con un movimiento arqueado para hacer que la barra penetre en la madera.
- Repítalo varias veces si es necesario, cambiando el punto en el que pone el tope dentado.

### g) Corte del tronco en sentido longitudinal en un caballete (Fig. 19)

Para ello, el tronco se coloca en el caballete, tal y como se representa en la fig. 19.

1. Sostenga la sierra con ambas manos a la derecha de su cuerpo.
2. Mantenga el brazo izquierdo tan recto como le sea posible.
3. Reparta el peso del cuerpo sobre ambos pies.

El aparato tiene que utilizarse conforme a las instrucciones. Cuando esté utilizando la sierra, sosténgala con ambas manos y a una distancia suficiente de su cuerpo.

La sierra tiene que girar a toda velocidad antes de empezar el proceso de corte. Para cortar, debe utilizar el tope de garras (16). El tope sirve de palanca y apoyo durante el corte.

## Mantenimiento y limpieza



**Desenchufe la máquina de la corriente antes de comenzar con cualquier trabajo de mantenimiento y de limpieza.**

- Después de terminar el trabajo con la sierra de cadena limpie cada vez las virutas y el aceite con un trapo.
- En caso de una contaminación grande de la cadena respectivamente en caso de resinificación, la cadena debe ser desmontada y limpiada. Con tal objeto, poner la cadena en un recipiente con purificador de cadena y dejarla allí unas horas. Después, lavar la cadena con agua limpia y - si no tiene Ud. la intención de reutilizar la cadena inmediatamente - tratarla con Service Spray o con otro spray anticorrosivo de uso corriente.
- Sólo en caso del uso de aceite de cadena biológico: Como unos tipos de aceite biológico tienen la tendencia de incrustarse después de un cierto tiempo, es necesario limpiar el sistema de aceite antes de un tiempo de no utilización prolongado de la sierra. Por ello, llenar el depósito vacío hasta la medida (aproximadamente 100 ml) con purificador de cadena y cerrarlo según costumbre. Después, accionar la sierra sin espada y cadena montadas hasta que todo el líquido de purificación haya salido de la abertura de aceite de la sierra. Antes de utilizar la sierra de nuevo, es absolutamente necesario rellenar el depósito con aceite.
- No guarde la sierra al aire libre o en habitaciones húmedas.
- Después de cada empleo controle el desgaste en todas las piezas de la sierra de cadena, especialmente en la cadena, espada y en la rueda impulsora de cadena.
- Siempre preste atención a que la tensión de la cadena de sierra sea correcta. Una cadena demasiado floja puede soltarse durante el funcionamiento y provocar lesiones. Una cadena dañada debe ser sustituida inmediatamente. El largo de los dientes de corte debe ser de 4 mm. como mínimo.
- Si la cadena está muy sucia o llena de resina hay que desmontarla y limpiarla. Ponga la cadena durante algunas horas en un recipiente con kerosen o bencina. Atención: Estos disolventes son nocivos para el medio ambiente y por eso no deben llegar a la canalización o al suelo.
- Después del empleo compruebe si la carcasa motor y el cable de conexión muestran desperfectos. Si éste es el caso entregue su sierra de cadena a un taller especializado o bien al servicio postventa.
- Controle el nivel de aceite y la lubricación cada vez que use su sierra de cadena. Una lubricación insuficiente origina daños en la cadena, espada y en el motor.
- Antes de cada empleo de su sierra de cadena controle el filo de la cadena. Cadenas no afiladas provocan un sobrecalentamiento del motor.
- Antes de transportar la sierra de cadena, retire siempre el enchufe de la toma de corriente y deslice la protección de la cadena sobre la guía y la cadena. Si se deben realizar varios cortes con la sierra de cadena, la sierra se debe apagar entre los cortes.

- Al utilizar un vehículo para transportar la máquina, colóquela de modo que no pueda causar peligro a las personas y sujétela con firmeza.
- **En el interior del aparato no hay ninguna pieza que necesite mantenimiento, por lo que:**
  - No realice ninguna tarea de mantenimiento que no se haya descrito en este manual. No asumimos ninguna responsabilidad por los accidentes y daños que hayan sido ocasionados por intentos de reparación del usuario, por un uso inadecuado o por un mal uso del aparato.

## Problemas de tipo técnico

- **Máquina no se pone en marcha:** Controle si la caja de enchufe está bajo tensión. Controle si el cable de prolongación está interrumpido. Si no tiene éxito con estas medidas tendrá que entregar su sierra de cadena a un taller especializado o al servicio postventa.
- **Cadena no corre:** Verificar la posición de la protección (vea ilustración 10). La cadena corre solamente con el freno no bloqueado.
- **Formación intensiva de chispas en el motor:** Motor o escobillas de carbón averiadas. Entregue la sierra de cadena a un taller especializado o bien al servicio postventa.
- **El aceite no pasa:** Controle el nivel de aceite. Limpie las aperturas de paso de aceite en la espada (vea también las indicaciones correspondientes de „Mantenimiento y limpieza“). Si no tiene éxito con esta medida tendrá que entregar su sierra de cadena a un taller especializado o al servicio postventa.



**Atención: Otros trabajos de mantenimiento y reparación no indicados en estas instrucciones de manejo solamente deberán efectuarse por personas autorizadas o por el servicio postventa.**



**Atención: En caso de que el cable de conexión de este aparato se haya dañado, podrá ser sustituido sólo por un taller de reparación designado por el fabricante o por el servicio de postventa de la fábrica, ya que para ello se requieren herramientas especiales.**

## Servicio de reparación

Reparaciones en herramientas eléctricas solamente deben ser efectuadas por técnicos competentes. Cuando envíe el aparato defectuoso al servicio de reparación se ruega que especifique el fallo constatado. Motosierras defectuosas podrán enviarse a la siguiente dirección.

## Indicaciones para la protección medioambiental / eliminación

Elimine el aparato debidamente una vez que ya no sirva. Corte el cable eléctrico para evitar el mal uso. No dese-

che el aparato en la basura doméstica, sino llévelo a un punto de recolección de aparatos eléctricos por el bien de la protección del medio ambiente. Podrá informarse en su municipio sobre las direcciones y los horarios de apertura. Entregue también los materiales de embalaje y los accesorios desgastados en los puntos de recolección previstos.



**Solo para países de la EU**

**No deseche herramientas eléctricas en la basura doméstica.**

Conforme a la directiva europea 2012/19/CE hay que reunir por separado las herramientas eléctricas y otros productos eléctricos y electrónicos que ya no sirvan y reciclarlos de forma acorde con el medio ambiente.

Alternativa de reciclaje al requerimiento de devolución:

El propietario del aparato eléctrico está obligado a enviarlo de vuelta, o de forma opcional encargarse de que sea reciclado debidamente en caso de desprenderse de él. Para ello, el aparato viejo también puede ser entregado en un punto de devolución que realice una eliminación conforme a las leyes nacionales de gestión de reciclaje y residuos. Esto no afecta a los accesorios que acompañan al aparato y los elementos auxiliares que no tienen componentes eléctricos.

### **Piezas de recambio**

Si necesita accesorios o piezas de recambio, póngase en contacto con nuestro Departamento de asistencia.

Al trabajar con esta herramienta, no utilice ningún accesorio que no esté entre los recomendados por nuestra empresa. De lo contrario, el operario u otras personas en las proximidades podrían sufrir heridas graves, o la herramienta resultar dañada.

Debe hacer las siguiente indicaciones al encargar piezas de repuesto:

- Tipo de aparato
- Número de artículo del aparato

## Introdução às Instruções de Operação

Estas Instruções de Operação destinam-se a facilitar a sua familiarização com a máquina e a sua utilização de acordo com os regulamentos. As Instruções de Operação contêm informações importantes sobre como utilizar a máquina de forma segura, correcta e económica. Respeitar esta informação ajudará a aumentar a fiabilidade e a duração da máquina. As Instruções de Operação devem estar sempre à mão quando a máquina estiver a ser usada.

Devem ser lidas e respeitadas por todas as pessoas que lidam com a máquina, quer seja em funcionamento, manutenção ou no seu transporte.

Para além das Instruções de Operação e das regras aplicáveis de prevenção de acidentes válidas no país de utilização e no local, devem ser respeitadas as regras geralmente reconhecidas de trabalho seguro e correcto, bem como as regras de prevenção de acidentes das associações profissionais relevantes.

<b>CONTEÚDO</b>	<b>Página</b>
<b>Introdução às Instruções de Operação</b>	1
<b>Dados técnicos</b>	2
<b>Ilustração e explicação dos pictogramas</b>	2
<b>Instruções gerais de segurança</b>	3
<b>Informação geral de segurança para ferramentas elétricas</b>	3
<b>Utilização prevista</b>	7
<b>Ligar</b>	7
<b>Dispositivos de segurança no travão da corrente</b>	9
<b>Instruções para trabalhar adequadamente com a motosserra</b>	9
<b>Manutenção e preservação</b>	10
<b>Em caso de problemas técnicos</b>	11
<b>Serviço de reparação</b>	11
<b>Informação para a proteção ambiental / eliminação</b>	11
<b>Peças sobressalentes</b>	11
<b>Garantia</b>	
<b>Declaração de Conformidade CE</b>	

## Dados técnicos

Os dispositivos são fabricados em conformidade com as disposições das normas EN 60745-1 e EN 60745-2-13 e cumprem plenamente as disposições da Lei alemã sobre Segurança dos Equipamentos e Produtos.

<b>Eletrosserra</b>		<b>IECS 2240 TF</b>
Tensão Nominal	V~	230-240
Frequência Nominal	Hz	50
Fusível (desfazamento temporal)	A	16
Velocidade sem carga $n_0$	$\text{min}^{-1}$	7000
Potência Nominal	W	2200
Comprimento da lâmina	cm / "	406 / 16
Comprimento do corte	cm	39,7
Corrente		91P057X, 91PJ057X, 91PX057X
Guia		160SDEA041 Oregon
Velocidade	m/s	12,1
Peso	kg	5,0
Óleo	ml	210
Nível de capacidade acústica medido	dB(A)	105,9 K=3,0
Nível de pressão sonora $L_{pA}$ (EN 60745-2-13)	dB(A)	85,9 K=3,0
Vibração (EN 60745-2-13)	$\text{m/s}^2$	8,393 K=1,5

Classe de Proteção: II/DIN EN 60745/VDE 0740

## Emissões

- O valor de emissão de vibração especificado foi medido por métodos de teste normalizados e pode ser comparado com o de outras ferramentas eléctricas.
- O valor de emissão de vibração especificado também pode ser necessário para a avaliação das pausas de trabalho.
- O valor de emissão de vibração especificado pode variar durante a utilização real da ferramenta eléctrica, especificando o valor, dependendo da forma como utilizar a ferramenta eléctrica.
- Nota: Nos tempos de pausa você cria condições favoráveis contra as pulsações vasculares das mãos.
- Tente manter o stress devido à vibração o mais baixo possível. Por exemplo, medidas para reduzir o stress por vibração são o uso de luvas ao utilizar a ferramenta e limitar o tempo de trabalho. Toda a fase do ciclo de funcionamento deve ser considerada a este respeito, (por exemplo, momentos em que a ferramenta eléctrica está desligada, e vezes em que a ferramenta eléctrica está ligada mas não está a funcionar sob carga).

## Ilustração e explicação dos pictogramas



- 1 Usar proteção para os olhos e para os ouvidos!
- 2 Atenção!
- 3 Ler as instruções de operação antes de usar
- 4 Não submeter esta ferramenta eléctrica à chuva
- 5 Remover a ficha imediatamente se o cabo de alimentação estiver danificado ou cortado.
- 6 Atenção, contragolpe!
- 7 Segurar a ferramenta com ambas as mãos!
- 8 Atenção: Proteção Ambiental! Este dispositivo não pode ser eliminado juntamente com o lixo geral/doméstico. Coloque-o apenas num ponto de recolha designado.
- 9 Nível de capacidade acústica concedido  $L_{WA}$  112 dB (A)
- 10 Classe de proteção II / isolamento duplo

## Instruções gerais de segurança

Informação de emissão de ruído de acordo com a Lei de Segurança de Produtos Alemã (ProdSG) e a Diretiva de Máquinas EC: o nível de pressão de ruído no local de trabalho pode exceder 80 dB (A). Nesses casos, o operador necessitará de proteção contra ruído (por exemplo, utilização de protectores auriculares).

**Atenção:** Proteção contra ruído! Por favor respeite as regulamentações locais quando utilizar o seu dispositivo.

## Informação geral de segurança para ferramentas eléctricas



**Atenção! Leia todas as informações e instruções de segurança!** O não cumprimento das informações de segurança e instruções pode resultar em choque eléctrico, queimaduras e/ou ferimentos graves.

## Mantenha as informações de segurança e instruções para futura referência.

O termo “ferramenta eléctrica” usado nas informações de segurança e instruções inclui ferramentas alimentadas pela rede (com cabo de alimentação) e ferramentas que funcionam com bateria (sem cabo de alimentação).

### 1) Segurança no local de trabalho

- a) **Mantenha a sua área de trabalho limpa, arrumada e bem iluminada.** *A desordem e a fraca iluminação na área de trabalho podem resultar em acidentes.*
- b) **Não utilize a ferramenta eléctrica em ambientes potencialmente explosivos que contenham fluidos, gases ou poeiras combustíveis.** *As ferramentas eléctricas podem gerar faíscas que podem inflamar poeiras ou vapores.*
- c) **Mantenha as crianças e outras pessoas afastadas enquanto estiver a utilizar a ferramenta eléctrica.** *As distrações podem resultar no operador perder o controlo sobre a ferramenta.*

### 2) Segurança eléctrica

- a) **A ficha da ferramenta eléctrica deve encaixar na tomada. A ficha não deve ser modificada de forma alguma. Não utilizar fichas adaptadoras / conectores em combinação com ferramentas com proteção terra. Fi-**

*chas não modificadas e tomadas apropriadas reduzem o risco de choque eléctrico.*

- b) **Evite o contacto físico com superfícies ligadas à terra como tubos, aquecedores, fornos e frigoríficos.** *Existe um risco aumentado de choque eléctrico se o seu corpo estiver ligado à terra.*
  - c) **Mantenha a ferramenta afastada da chuva ou humidade em geral.** *A penetração de água numa ferramenta eléctrica aumenta o risco de choque eléctrico.*
  - d) **Não utilize o cabo para transportar ou desligar a ferramenta ou para retirar a ficha da tomada. Mantenha o cabo afastado do calor, óleo e bordas afiadas ou partes móveis da ferramenta.** *Cabos danificados ou emaranhados aumentam o risco de choque eléctrico.*
  - e) **Ao utilizar uma ferramenta eléctrica ao ar livre, use exclusivamente cabos de extensão aprovados para uso no exterior.** *O uso de um cabo de extensão adequado para uso ao ar livre reduz o risco de choque eléctrico.*
  - f) **Se a utilização de uma ferramenta eléctrica num ambiente húmido não puder ser evitada, é altamente recomendável usar um dispositivo de corrente residual (RCD).** *O uso de um RCD reduz o risco de choque eléctrico.*
- ### 3) Segurança pessoal
- a) **Preste sempre atenção ao que você faz e aplique o devido cuidado quando estiver a trabalhar com uma ferramenta eléctrica.** *Não use a ferramenta eléctrica quando estiver cansado ou sob a influência de medicação, drogas ou álcool. Ao trabalhar com ferramentas eléctricas, mesmo um pequeno momento de desatenção pode resultar em ferimentos graves.*
  - b) **Use equipamento de proteção individual e use sempre proteção ocular (óculos de segurança).** *O uso de equipamentos de proteção individual como máscara contra poeiras, sapatos de segurança antiderrapantes, capacete de segurança ou protectores auriculares (dependendo do tipo e aplicação da ferramenta) reduz o risco de ferimentos.*
  - c) **Evite utilizações não intencionais. Certifique-se de que a ferramenta eléctrica está desligada antes de a conectar à rede eléctrica e/ou à bateria e sempre que pegar**

- nela ou a transportar. *Efectuar o transporte da ferramenta com o seu dedo no botão de ligar/desligar ou ligar a ferramenta à rede eléctrica com o interruptor na posição "ON", pode resultar em acidentes.*
- d) **Remova as ferramentas de ajuste ou chaves e afins antes de ligar a ferramenta eléctrica.** *Uma chave ou outra ferramenta que esteja dentro, ou numa parte rotativa da ferramenta pode causar ferimentos.*
- e) **Evite posturas incomuns. Certifique-se de ter uma base segura e de manter o seu equilíbrio em todos os momentos.** *Isto permitirá que você controle melhor a ferramenta em situações inesperadas.*
- f) **Use roupas adequadas. Não use roupas largas ou jóias. Mantenha o seu cabelo, roupas e luvas livres de todas as partes móveis.** *Roupa larga, jóias ou cabelo longo podem ficar presos nas peças móveis.*
- g) **Se forem fornecidos dispositivos de recolha / extração de pó, certifique-se de que estão ligados e são usados correctamente.** *A utilização de um dispositivo de extração pode reduzir os riscos causados pela poeira.*
- 4) Uso e manuseio da ferramenta eléctrica**
- a) **Não sobrecarregue a ferramenta eléctrica.** *Utilize a ferramenta eléctrica adequada para o seu tipo de trabalho em cada caso. O uso da ferramenta eléctrica adequada dentro da faixa especificada de desempenho torna o trabalho mais eficaz e mais seguro.*
- b) **Não utilize uma ferramenta eléctrica com um interruptor danificado.** *Uma ferramenta eléctrica que deixa de poder ser ligada ou desligada é perigosa e deve ser reparada.*
- c) **Retire a ficha da tomada e/ou remova a bateria antes de ajustar uma ferramenta, substituir acessórios ou colocar a ferramenta de lado.** *Esta precaução evita a ligação não intencional da ferramenta.*
- d) **Guarde as ferramentas eléctricas que não estiverem a ser utilizadas fora do alcance das crianças.** *Não permita que pessoas usem a ferramenta se não estiverem familiarizadas com ela ou com estas instruções. As ferramentas eléctricas são perigosas se usadas por pessoas inexperientes.*
- e) **Preserve cuidadosamente a sua ferramenta eléctrica.** *Verifique se as peças móveis estão a funcionar correctamente e não estão a bloquear / aderir, e se as peças estão quebradas ou danificadas de um modo que possa afectar a função da ferramenta eléctrica. As peças danificadas devem ser reparadas antes de usar a ferramenta. Muitos acidentes são o resultado de ferramentas eléctricas com deficiente manutenção.*
- f) **Mantenha as ferramentas de corte afiadas e limpas.** *Ferramentas de corte cuidadosamente mantidas com arestas cortantes afiadas bloqueiam com menos frequência e são mais fáceis de guiar.*
- g) **Use ferramentas eléctricas, acessórios, ferramentas adicionais, etc. em conformidade com estas instruções e da maneira prescrita para o respectivo tipo de ferramenta.** *Deverá também ter em consideração as condições de trabalho e o trabalho a realizar. A utilização de ferramentas eléctricas para fins diferentes dos destinados à respectiva ferramenta pode resultar em situações perigosas.*
- 5) Serviço**
- a) **A manutenção da ferramenta eléctrica deve ser efectuada apenas por técnicos qualificados; as reparações devem ser efectuadas usando exclusivamente peças sobressalentes originais.** *Isso assegurará o funcionamento contínuo seguro da ferramenta eléctrica.*
- 6) Instruções de segurança para motosserras**
- **Mantenha o cabo afastado da área de corte.** *Ao trabalhar com a ferramenta, o cabo pode estar escondido nos arbustos e ser cortado acidentalmente.*
  - **Mantenha as partes do corpo afastadas da corrente enquanto a serra está em funcionamento.** *Antes de ligar a serra, certifique-se de que a corrente não toca em nenhum objecto. Quando se trabalha com uma motosserra, mesmo um pequeno momento de desatenção pode resultar em roupas ou partes do corpo serem apanhados pela corrente.*
  - **Segure sempre a motosserra com a sua mão direita na pega traseira e a sua mão esquerda na pega frontal.** *Segurar a motosserra de modo diferente (mão esquerda – pega traseira / mão direita – pega frontal) durante o funcionamento aumenta o risco de lesões e não é permitido.*

- **Segure o equipamento eléctrico pela parte isolada das suas pegas, pois a motosserra pode entrar em contacto com o seu próprio cabo de alimentação.** *Se a motosserra entrar em contacto com um cabo activo, ela pode energizar partes metálicas do equipamento e causar um choque eléctrico.*
- **Use óculos e proteção auditiva. Recomenda-se a utilização de outros equipamentos de proteção individual para a cabeça, mãos, pernas e pés.** *Vestuário de proteção e equipamento de proteção adequados reduzem o risco de ferimentos causados por aparas de madeiras projectadas e por contacto accidental com a corrente.*
- **Não utilize a motosserra em árvores.** *Utilizar uma motosserra enquanto situado numa árvore envolve um elevado risco de lesão.*
- **Certifique-se de ter um suporte seguro a qualquer momento e use somente a serra eléctrica quando estiver em solo sólido, seguro e nivelado.** *Um solo escorregadio ou superfícies instáveis como os degraus de uma escada pode levar a perder o equilíbrio ou o controlo sobre a motosserra.*
- **Ao cortar um ramo que está sob tensão, tenha em consideração que ele saltará para trás.** *Quando a tensão das fibras da madeira é libertada, o ramo tensionado pode atingir o operador e/ou a motosserra resultando numa perda de controlo.*
- **Aplique especial cuidado ao cortar arbustos e árvores jovens.** *O material fino pode ficar preso na corrente e atingi-lo ou fazê-lo perder o equilíbrio.*
- **Transporte a motosserra desligada usando a pega frontal com a corrente apontando para longe do seu corpo.** *Coloque a tampa de proteção ao transportar ou armazenar a motosserra. O manuseio cuidadoso da motosserra reduz o risco de tocar accidentalmente na corrente de corte afiada.*
- **Siga as instruções para lubrificação, tensão da corrente e troca de acessórios.** *Uma corrente indevidamente tensionada ou lubrificada, pode quebrar ou aumentar consideravelmente o risco de contragolpe.*
- **Mantenha as pegas secas, limpas e sem qualquer óleo ou gordura.** *As pegas gordurosas são escorregadias e podem levar a perda de controlo.*
- **Use a motosserra para cortar apenas ma-**

deira! Não utilize a motosserra para trabalhos para os quais não foi concebida. – Exemplo: Não utilizar a motosserra para o corte de plásticos, alvenaria ou outros materiais de construção que não sejam feitos de madeira. O uso da motosserra para aplicações para as quais não foi projectada pode resultar em situações perigosas.

## 7) Causas de contragolpe e como os evitar

O contragolpe pode ocorrer se a ponta da barra guia tocar num objecto ou a madeira a ser cortada apertar a barra dentro do corte.

Em alguns casos, tocar num objecto com a ponta da barra pode levar a um inesperado e repentino movimento para trás, na qual a barra guia é “chutada” para cima e na direção do operador.

O aperto da corrente na borda superior da barra da guia pode lançar ferozmente a barra para trás na direção do operador.

Em ambos os casos, você pode perder o controlo da serra e ficar seriamente ferido. Não confie exclusivamente nas características de segurança incorporadas na motosserra. Como usuário de uma motosserra você deve tomar várias precauções para trabalhar continuamente sem ter acidentes ou sofrer lesões.

O contragolpe é o resultado de um uso incorrecto ou impróprio da ferramenta eléctrica. Pode ser evitado tomando as precauções apropriadas seguintes:

- **Segure a serra com ambas as mãos com os polegares e dedos abraçando firmemente as pegas da motosserra.** *Posicione o seu corpo e os seus braços de modo que você possa suportar o poder de um contragolpe. Quando tomar as devidas precauções, o operador será capaz de controlar a potência de um contragolpe. Nunca largue a motosserra!*
- **Evite posturas incómodas e não corte acima da altura dos ombros.** *Isso evita tocar accidentalmente objectos com a ponta da barra e permite um melhor controlo da motosserra em situações inesperadas.*
- **Utilize apenas as barras e correntes de substituição prescritas pelo fabricante.** *O uso de barras e correntes de substituição erradas pode levar a quebras de correntes ou contragolpes.*
- **Respeite as instruções do fabricante para**



### **afiar e efectuar a manutenção da corrente.**

*Limitadores de profundidade muito baixos aumentam o risco de contragolpe.*

- **Ajuste o laço para que não seja detectado durante a operação de ramos ou semelhantes.**

### **8) Instruções importantes para a sua segurança pessoal**

#### **A) Instruções gerais de segurança**

1. Nunca tente usar uma máquina incompleta ou uma que tenha sido implementada uma alteração não autorizada.
2. Estes dispositivos não são concebidos para serem utilizados por pessoas com experiência insuficiente e/ou conhecimentos insuficientes ou por pessoas com deficiências de capacidades físicas, sensoriais ou mentais, a menos que estejam sob supervisão de uma pessoa responsável pela sua segurança ou estejam a receber instruções sobre como estes dispositivos devem ser usados.
3. Crianças e jovens menores de 18 anos não podem utilizar motosserras eléctricas, com excepção de aprendizes com idade superior a 16 anos sob a supervisão de um adulto treinado.
4. A motosserra só pode ser utilizada por pessoas com experiência suficiente.
5. Manter sempre estas Instruções de Operação juntamente com a motosserra.
6. Somente empreste ou dê esta motosserra a pessoas que estejam familiarizadas com o seu uso. Forneça também estas Instruções de Operação.

#### **B) Instruções para usar a motosserra com segurança**

7. Atenção! Leia atentamente as Instruções de Operação e informe-se acerca do uso de uma motosserra antes de a usar pela primeira vez.
8. Guarde sempre as suas ferramentas eléctricas num local seguro. As ferramentas eléctricas quando não utilizadas devem ser armazenadas num local seco, inacessível ou fechado, fora do alcance das crianças.
9. Verifique o cabo de extensão regularmente e substitua-o se ficar gasto ou danificado.
10. Verifique se o cabo de alimentação está danificado ou tem fissuras antes de usá-lo. Os cabos danificados devem ser substituídos.

11. Segure sempre a motosserra com ambas as mãos enquanto trabalha com ela.
12. A motosserra deve ser desconectada da fonte de alimentação antes de apertar a corrente, trocar a corrente ou executar qualquer outro trabalho na serra. – Retirar a ficha!
13. Durante as pausas de trabalho pouse a máquina de forma que não coloque ninguém em risco.
14. Ao ligar a motosserra, certifique-se de que está bem suportada e segure-a firmemente. A corrente e a barra devem estar livres.
15. Retire a ficha imediatamente se o cabo estiver danificado ou cortado.
16. A motosserra só pode ser ligada a tomadas com contacto de terra e instalações eléctricas testadas. Recomendamos o uso de um disjuntor com corrente residual. O fusível deve ter um valor de 16A e não deve ser utilizado por outros consumidores enquanto trabalha com a motosserra.
17. O cabo deve ser desligado completamente quando usar um tambor para cabo.
18. Certifique-se de que o cabo de alimentação não tem torções e não está danificado.
19. A motosserra só pode ser utilizada no estado de completamente montada. Não pode estar a faltar nenhum dispositivo de segurança.
20. Desligue imediatamente a motosserra se detectar quaisquer alterações na máquina.
21. Tenha sempre à mão um kit de primeiros socorros que cumpra a norma DIN 13164 em caso de acidente.
22. Se a motosserra entrar em contacto com terra, pedras, pregos ou outros objectos estranhos, retire imediatamente a ficha e verifique a corrente e de igual modo a barra.
23. Certifique-se de que nenhum óleo da corrente penetra no solo ou no esgoto. Coloque sempre a motosserra em algo que possa absorver qualquer óleo que escorra da barra ou da corrente.
24. Evitar usar a motosserra em condições meteorológicas precárias, especialmente se houver risco de trovoada.

#### **C) Advertência para o perigo de movimento de rebate (“contragolpe”)**

25. Se possível, use um suporte.
26. Mantenha sempre um olho na ponta da barra.
27. Coloque apenas uma serra em funcionamento no objecto a ser cortado. Nunca

ligue a máquina enquanto a corrente estiver apoiada em algo.

28. Os chamados cortes de perfuração com a ponta da barra só podem ser realizados por pessoal treinado.

## D) Instruções sobre técnicas de trabalho seguras

29. Trabalhar em cima de escadas, andaimes ou árvores é proibido.
30. Certifique-se de que a madeira não pode torcer enquanto está a ser cortada.
31. Cuidado com os fragmentos de madeira. Enquanto estiver a serrar você pode ser ferido por lascas de madeira que se soltem e voem.
32. Não use a motosserra para alavancar ou mover a madeira.
33. Corte somente com a parte inferior da serra. A serra será repelida na sua direção se você tentar cortar com a parte superior da serra.
34. Certifique-se de que a madeira está livre de pedras, pregos ou outros objectos estranhos.
35. Recomendamos que os usuários principiantes sejam instruídos de forma prática quanto ao uso correcto da motosserra e do equipamento de segurança pessoal exigido por um operador experiente; o corte de madeira redonda ou troncos deve ser primeiramente treinado num suporte de troncos ou num dispositivo semelhante de tipo rack.
36. Mantenha a motosserra em movimento sem tocar o solo ou cercas de arame.
37. Mantenha as pessoas e os animais longe da lâmina de corte.
38. Ao serrar, coloque o cabo de alimentação de modo que não possa ser preso por ramos ou outros itens semelhantes.

## Utilização prevista

Esta motosserra só pode ser utilizada por uma pessoa para serrar madeira. A motosserra deve ser segura com a mão direita sobre a pega traseira e a mão esquerda sobre a pega dianteira. Antes de utilizar a serra elétrica, o usuário deve ter lido e compreendido todas as informações e instruções contidas nas instruções de operação. O usuário deve usar equipamento de proteção individual (EPI).



**A motosserra só pode ser usada para cortar madeira.** Materiais como plástico, pedra, metal ou madeira que contenha matérias estranhas (tais como pregos ou parafusos) não podem ser cortados.

## Riscos residuais

Os riscos residuais permanecem mesmo se você usar esta ferramenta como pretendido. Os seguintes riscos podem ocorrer devido à construção e design desta ferramenta:

1. Danos nos pulmões, se não for usada uma máscara de pó adequada.
2. Danos auditivos se a proteção auditiva adequada não for usada.
3. Cortes, se não for usado o vestuário de proteção adequado.
4. Dano para a saúde resultante de vibrações nas mãos e no braço, se o dispositivo for utilizado durante um período prolongado ou não

**Atenção!** Esta máquina gera um campo electromagnético quando utilizada. Este campo pode afectar implantes médicos activos ou passivos em certas circunstâncias. A fim de reduzir o risco de lesões graves ou morte, recomendamos que as pessoas com implantes médicos consultem o seu médico ou o fabricante do implante médico antes de utilizar a máquina.

## Atenção!

A utilização prolongada de uma ferramenta irá sujeitar o usuário a vibrações e choques que podem levar à síndrome de Raynaud ou síndrome de túnel Carpal.

Esta condição reduz a capacidade da mão para sentir e regular a temperatura, provoca dormência e uma sensação de calor e pode levar a danos no sistema nervoso e no sistema circulatório e à necrose.

Nem todos os factores que conduzem à síndrome de Raynaud são conhecidos, mas a água fria, o tabagismo e as doenças que afectam os vasos sanguíneos e o sistema circulatório, bem como a exposição severa ou duradoura a vibrações são conhecidos por serem factores no desenvolvimento da síndrome de Raynaud.

Observe o seguinte, a fim de reduzir o risco de síndrome de Raynaud e síndrome de túnel Carpal:

- Use luvas e mantenha as mãos quentes.
- Certifique-se de que o dispositivo está bem preservado. Uma ferramenta com componentes soltos ou com amortecedores danificados ou desgastados vai ter uma predisposição para o aumento de vibrações.
- Segure sempre a pega com firmeza, mas não a agarre constantemente com força excessiva. Faça pausas frequentemente.

Todas as precauções acima não podem excluir o risco de síndrome de Raynaud ou síndrome de túnel Carpal. Portanto, com o uso a longo prazo ou regular é aconselhável manter uma estreita vigilância sobre a condição das suas mãos e dedos. Procurar assistência médica imediatamente no caso de aparecer qualquer um dos sintomas acima.

## Ligação

### Antes de iniciar

A tensão e a corrente de alimentação devem estar em conformidade com as classificações na placa de características. Antes de iniciar o trabalho, verifique sempre se a

electrosserra funciona correctamente e é seguro utilizá-la. Verifique também que a lubrificação da corrente e o indicador do nível de óleo estão em boas condições de funcionamento.

## 1. Enchimento do tanque de óleo (fig. 1)

A motosserra nunca deve ser utilizada sem óleo suficiente na corrente, pois isso pode causar danos à corrente, à lâmina ou ao motor. Não são aceites reclamações de garantia se ocorrerem danos quando o aparelho estiver a funcionar sem óleo de corrente.

### Utilize apenas óleo de motosserra, isto é, óleo 100% biodegradável.



Óleo de motosserra biológico deve estar disponível em todos os lugares no seu revendedor especializado local. Não use óleo velho. Isto irá danificar a motosserra e também levará à perda da garantia.

- Abra a tampa de torção e coloque de lado em segurança para que o anel de vedação na tampa do depósito não se perca.
- Deite aprox. 210ml de óleo no tanque utilizando um funil e rosqueie a tampa do depósito firmemente mais uma vez.
- O nível de óleo pode ser visto na janela do indicador do nível (1). Se pretender não usar a máquina durante um longo período, deve remover o óleo da corrente do tanque de óleo.
- O tanque de óleo também deve ser esvaziado antes do equipamento ser transportado ou enviado para reparação.
- Verifique o correcto funcionamento antes de iniciar o trabalho. Ligue a serra com os acessórios de corte montados e segure sobre um fundo iluminado a uma distância segura (Tenha cuidado para não entrar em contacto com o solo!). Uma faixa de óleo mostrará que a corrente está suficientemente lubrificada.
- Após o uso, coloque a motosserra horizontalmente numa superfície absorvente. O óleo espalhado na lâmina, corrente e a movimentação pode conduzir a mais algum gotejamento de óleo.

## 2. Montagem da lâmina e da corrente (fig. 2 - 6)





**CUIDADO! Risco de ferimentos! Use sempre luvas de segurança ao montar a corrente!**

- Coloque a motosserra num descanso estável
- Gire o parafuso (7) no sentido anti-horário  para abrir a tampa da roda de corrente (8) (ver fig. 2).
- Ajuste a corrente (6) na placa de guia (5) (fig. 3). **Os dentes de corte devem estar apontados para a frente na parte superior da barra** (ver fig. 5).
- Certifique-se de que todos os elos da corrente estão posicionados exactamente na ranhura da barra e que a corrente da serra é alimentada exactamente à volta da roda motriz (A) (fig. 4).
- Instale a tampa da roda de corrente (8) (fig. 3) e gire o parafuso (7) um pouco no sentido horário  para fixar a tampa apertando à mão.
- Em seguida use o anel de tensão da corrente SDS (17) para definir a tensão correcta da corrente (ver fig. 6).

## 3. Função de tensão rápida da corrente para modelos com SDS (fig. 6)

- Direção + : Apertar a corrente
- Direção - : Soltar a corrente

Se o dispositivo estiver equipado com SDS, isso significa que você pode soltar ou apertar a corrente e a barra (placa de guia) sem ter que usar uma ferramenta. Pode ajustar a tensão da corrente usando o anel de tensão da corrente (17) no SDS. Pode usar o parafuso (7) no SDS para soltar ou apertar a barra.

Desaperte o parafuso (7) um pouco no sentido anti-horário . Em seguida, use o anel externo SDS (17) para ajustar a tensão correcta da corrente (soltar – apertar +). Continue a tensionar a corrente até que possa ser levantada cerca de 3 mm no meio da barra, como mostrado na fig. 5. Aperte agora o parafuso (7) completamente  (fig. 6).

A tensão na corrente tem um efeito importante na vida útil dos acessórios de corte e deve, portanto, ser verificada regularmente. Quando a corrente aquece até à temperatura de manuseamento ela expande-se e deve ser reapertada. Uma nova corrente de serra terá de ser apertada com mais frequência até atingir o seu comprimento total.



**CUIDADO: Durante o período de funcionamento, a corrente deve ser apertada com maior frequência. A corrente deve ser imediatamente apertada se abanar ou sair do lugar!**

Para apertar a corrente, afrouxe a porca (7). Em seguida, rode o parafuso de tensão da corrente (fig. 4, C) na parte da frente da motosserra no sentido horário. Continue a apertar a corrente até que possa ser levantada no meio da lâmina por aproximadamente 3mm, conforme ilustrado (fig. 5).

## 4. Conectando a motosserra (fig. 7)

**Recomendamos que acione a motosserra em conexão com um dispositivo com corrente residual com uma corrente de ruptura máxima de 30mA.**

Este dispositivo foi projectado para ser utilizado numa fonte de alimentação com uma impedância do sistema Zmax no ponto de conexão (conexão de serviço doméstico) de máx. 0,315 Ohm. O utilizador deve assegurar-se de que o dispositivo só é operado num sistema de fornecimento de electricidade que cumpra estes requisitos. Se necessário, os dados de impedância do sistema podem ser obtidos junto do serviço público local.



**Utilize apenas cabos de extensão aprovados para uso no exterior e não sejam mais leves que os cabos revestidos de borracha do tipo H07 RN-F de acordo com DIN/VDE 0282 com um diâmetro de pelo menos 1.5 mm<sup>2</sup>. Os cabos devem ser à prova de salpicos. Se o cabo de ligação deste dispositivo estiver danificado deve ser substituído por uma oficina designada pelo fabricante, uma vez que este trabalho requer a utilização de ferramentas especiais. Os dispositivos móveis para utilização no exterior devem ser ligados através de um dispositivo com corrente residual.**

Para proteger o cabo de ligação contra tensões esta eletrosserra de corrente está equipada com um alívio de tensão. Primeiro, ligue a ficha da ferramenta com o cabo de alimentação. Em seguida, formar um laço apertado com o cabo de conexão e colocar este laço através da abertura no lado traseiro da pega. Coloque o laço sobre o gancho de alívio de tensão como demonstrado na figura correspondente. Agora, a conexão da ficha está protegida contra uma desconexão não intencional.

## 5. Ligar (fig. 8 + 9)

- Segure firmemente a serra com as duas mãos, de forma que os polegares e os dedos fiquem enrolados em torno da pega da motosserra (fig. 8).
- Pressione com os polegares o botão de paragem 13 no lado esquerdo da pega traseira e depois o interruptor de funcionamento 9.
- O botão de paragem 13 é utilizado para desbloquear o mecanismo de activação e não necessita ser premido novamente depois de ligar o aparelho.
- Para desligar o aparelho, soltar o interruptor 9.



**Atenção: A corrente de serragem começará a funcionar a alta velocidade imediatamente. Ao colocar a serra para baixo, certifique-se de que a corrente nunca fica em contacto com pedras ou objectos de metal.**

## Dispositivos de segurança no travão da corrente

### 1. Travão da corrente (fig. 10)

Esta motosserra é equipada com um freio mecânico para a corrente. No caso de movimentos descontrolados, quando a ponta da lâmina sax entra em contacto com a madeira ou com um objecto sólido, o acionamento da corrente é imediatamente parado por activação da protecção de mão (4), o motor não será parado. Esta função de freio é iniciada pela parte de trás da sua mão no punho frontal (2) empurrando o protector de mão. O funcionamento adequado do freio da corrente deve ser verificado antes de cada utilização da serra.



**CUIDADO: Nenhum botão deve ser pressionado quando o freio da corrente é solto (a protecção das mãos é puxada para trás na direcção da alça e bloqueada)!**

**Antes de ligar a motosserra, certifique-se de que a protecção das mãos 4 está bloqueada na posição de funcionamento. Para fazer isso, puxe para trás a protecção das mãos na direcção da pega.**

### 2. Travão de redução

De acordo com as últimas regulamentações, esta motosserra está equipada com um freio mecânico. Este travão é ligado ao travão da corrente e pára a corrente após a serra ter sido desligada.

Ele é activado soltando o interruptor ON/OFF. O freio de redução evita lesões através do acostamento da corrente.

### 3. Parafuso de retenção da corrente (fig. 11)

Esta motosserra está equipada com um parafuso de retenção da corrente (18). Se a corrente se romper quando a serra estiver em funcionamento, o parafuso da corrente travará a extremidade da corrente solta e, assim, evitará lesões na mão do operador.

## Instruções para trabalhar adequadamente com a motosserra (fig. 12 - 19)



### CUIDADO!

**Somente serrar troncos com um diâmetro menor que o comprimento de corte da serra. As pessoas leigas e os usuários domésticos não podem usar o processo de corte por imersão para serrar e derrubar árvores, pois isso causa um contragolpe na serra eléctrica e, portanto, pode resultar em ferimentos graves e até mesmo morte em certas circunstâncias.**

**Segure sempre a serra com ambas as mãos; observe as instruções de segurança e a figura 8.**

**Instruções importantes para o corte e poda: Ao serrar em declive, coloque-se sempre do lado ascendente pois o tronco cortado pode rolar!**

#### a) Derrubar uma árvore

Quando as operações de corte e abate estão a ser executadas por duas ou mais pessoas, ao mesmo tempo, a operação de derrube deve ser separada da operação de corte por uma distância de pelo menos duas vezes a altura da árvore a ser derrubada. As árvores devem ser derrubadas de forma a não colocar nenhuma pessoa em perigo, atingir alguma linha de serviços, a companhia respectiva deve ser notificada imediatamente.

O operador da motosserra deve manter-se no lado ascendente do terreno, pois a árvore é susceptível de rolar ou deslizar para baixo depois de ser derrubada.

Um caminho de fuga deve ser planeado e limpo conforme necessário antes que o corte seja iniciado. O caminho de retirada deve estender-se para trás e diagonalmente para a retaguarda da linha de queda esperada, como ilustrado na figura 12.

Antes de começar a derrubar, considere a inclinação natural da árvore, a localização dos ramos maiores e a direcção do vento para concluir que forma a árvore irá cair. Remova a sujidade, as pedras, a casca solta, os pregos, os grampos, e o arame da árvore onde os cortes para o abate devem ser feitos.

#### b) Corte para cima

Faça o entalhe 1/3 do diâmetro da árvore, perpendicular à direcção da queda, como ilustrado em 13. Faça primeiro o corte horizontal inferior. Isso ajudará a evitar o aperto da corrente de serra ou da barra guia quando for feito o segundo entalhe.

#### c) Corte de abate

Fazer o corte traseiro de derrube pelo menos 2 polegadas (50 mm) mais alto do que o corte de entalhe horizontal como ilustrado na figura 12. Manter o corte traseiro de

derrube paralelo ao corte de entalhe horizontal. Fazer o corte traseiro de derrube de modo que a madeira suficiente seja deixada para funcionar como uma charneira. A madeira da charneira fixa a árvore para não torcer e para não cair na direção errada. Não cortar a charneira. Como o corte de derrube fica perto da charneira a árvore deve começar a cair. Se houver alguma hipótese de que a árvore não caia na direção desejada ou que pode balançar para trás e prender a motosserra, pare de cortar antes do corte traseiro de derrube esteja completo e use cunhas de madeira, plástico ou alumínio para abrir o corte e soltar a árvore ao longo da linha desejada de queda. Quando a árvore começar a cair remova a eletrosserra do corte, desligue o motor, coloque a motosserra para baixo e, em seguida, use o caminho de retirada planeado. Esteja alerta para os galhos que podem cair na sua cabeça e onde coloca os pés.

### d) Desrama da árvore

Desrama é o processo de remover os ramos de uma árvore caída. Na desrama, deixe os membros inferiores maiores para apoiar o cepo junto ao solo. Remova os ramos pequenos com um único corte como ilustrado na figura 14. Os ramos sob tensão devem ser cortados de baixo para cima para evitar o bloqueio da motosserra.

### e) Corte de cepos

Trata-se de cortar um tronco em extensão. É importante certificar-se se o solo é firme e o seu peso é distribuído uniformemente em ambos os pés. Quando possível, o tronco deve ser elevado e suportado pelo uso de ramos, troncos ou calços.

### Cepo suportado completamente

Quando o tronco é suportado ao longo de todo o respectivo comprimento como ilustrado na figura 15, é cortado a partir do topo (corte para baixo).

### Cepo apoiado numa extremidade

Quando o tronco é suportado numa extremidade, como ilustrado na figura 16, cortar 1/3 do diâmetro a partir da parte inferior (corte para cima). Em seguida, termine com um corte para baixo que vá de encontro ao primeiro corte.

### Cepo apoiado em ambas as extremidades

Quando o tronco é apoiado em ambas as extremidades, como ilustrado na figura 17, cortar 1/3 desse diâmetro a partir da parte superior. Em seguida, termine com um corte para cima que vá de encontro ao primeiro corte.

Quando o corte de cepos for feito num declive coloque-se sempre no lado ascendente, como ilustrado na figura 18. Quando “estiver a cortar”, para manter o controlo completo, solte a pressão de corte perto da extremidade do corte sem relaxar o aperto nas pegadas da motosserra. Não deixe a corrente entrar em contacto com o solo. Depois de concluir o corte, aguarde que a corrente da serra pare antes de mover a motosserra. Pare sempre o motor antes de passar de árvore em árvore.

### f) Amortecedor de pontas (fig. 19)

- Movimento o amortecedor de pontas (16) contra o

cepo e use-o como um pivô. Corte com um movimento arqueado para fazer a barra penetrar na madeira.

- Repita várias vezes, se necessário, mudando o ponto onde coloca o amortecedor de pontas.

### e) Cortar um tronco utilizando um cavalete (fig. 19)

O tronco é posicionado no cavalete como ilustrado na fig. 19.

1. Segure a serra à direita do seu corpo e firmemente com ambas as mãos.
2. Mantenha o seu braço esquerdo o mais direito possível.
3. Distribua o seu peso corporal sobre os dois pés.

O dispositivo deve ser utilizado como previsto. Segure a serra com ambas as mãos e a uma distância suficiente do seu corpo ao serrar.

A serra deve funcionar a toda a velocidade antes de iniciar o processo de serragem. O amortecedor (16) deve ser utilizado durante o corte. Isto serve como uma alavanca e um suporte ao serrar.

## Manutenção e preservação

### Retire sempre a ficha na realização de serviços de manutenção ou de preservação.

- Remova sempre aparas de madeira e óleo da sua eletrosserra após o uso. Certifique-se, em particular, de que as ranhuras de ventilação do motor, para o arrefecimento do motor no alojamento da serra de corrente, estão livres (perigo de sobreaquecimento).
- Se a corrente da serra estiver particularmente suja, por exemplo, no caso de gomas com resina, retire a corrente e limpe-a. Coloque a corrente por algumas horas num recipiente contendo líquido de limpeza de motosserra. Depois limpe a corrente com água limpa. Se a corrente não for usada de novo imediatamente, ela deve ser tratada com um produto de manutenção ou um spray anti corrosão habitual.
- Apenas no caso de utilização de óleo biológico: Como alguns óleos biológicos podem tender a encrustar depois de um tempo, o sistema de lubrificação deve ser enxaguado completamente antes de armazenar a eletrosserra por um período mais longo. Portanto, por favor encha metade do reservatório de óleo (cerca de 100ml) com produto de limpeza para motosserra e feche-o como habitualmente. Em seguida, ligue a motosserra - sem a barra e a corrente montada - e deve mantê-la em funcionamento até que o total do líquido de limpeza tenha evaporado através da abertura de óleo da motosserra. Antes de voltar a usar a motosserra, é absolutamente necessário voltar a encher o reservatório de óleo.
- Não gude a serra ao ar livre ou em áreas molhadas ou húmidas.
- Verificar todas as peças da motosserra, em particular a corrente, a barra e o pinhão, de desgaste após cada utilização.
- Certifique-se de que a tensão da corrente está correcta. Se a corrente estiver muito solta, pode sair durante o uso e causar lesões. A corrente deve ser substituída imediatamente se estiver danificada. Os dentes de corte devem ter pelo menos 4mm de comprimento.

- Verifique a carcaça do motor e o cabo de alimentação depois de cada utilização para detectar danos. Se houver algum sinal de dano, solicitar a verificação da motosserra numa oficina especializada ou no serviço pós-venda.
- Verifique o nível de óleo e a lubrificação da sua motosserra após cada utilização. Uma lubrificação insuficiente provoca danos na corrente, na barra e no motor.
- Verifique se a corrente está afiada todas as vezes que utilizar a motosserra. Uma corrente roma causará superaquecimento do motor.
- Afiar uma corrente de serra requer experiência e conhecimento especializado. Recomendamos, portanto, que a afiação seja realizada por uma oficina especializada.
- Antes de transportar a motosserra, retire sempre a ficha da tomada elétrica e deslize o protector da corrente sobre o carril e a corrente. Se forem efectuados vários cortes com a motosserra, a serra deve ser desligada entre cortes.
- Ao utilizar um veículo para transportar a máquina, posicione-a de modo a que não cause perigo para as pessoas e prenda-a firmemente.
- **Não há peças que necessitem de manutenção dentro do dispositivo; aplica-se portanto o seguinte:**
  - Não execute quaisquer tarefas de manutenção que não estejam descritas nestas instruções. Não podemos aceitar qualquer responsabilidade por acidentes e danos causados por tentativas de reparação não autorizada, uso incorrecto ou uso indevido.

## Em caso de problemas técnicos

- **A ferramenta não arranca:**

Verifique a ligação elétrica. Verifique se o cabo de alimentação não está danificado. Se nenhum dos casos se aplica, leve a motosserra a uma oficina especializada ou ao serviço pós-venda.
- **A corrente não funciona:**

Verifique a posição da proteção de mãos (ver figura 10). A corrente só funciona se o travão da proteção não estiver na posição de travagem.
- **Faíscas voam no motor:**

Motor ou escovas de carvão danificados. Leve a motosserra a uma oficina especializada ou ao serviço pós-venda.
- **O óleo não flui:**

Verifique o nível do óleo. Limpe as aberturas de fluxo de óleo na barra (veja também as notas correspondentes de "Manutenção e preservação"). Se isto não resultar, leve a motosserra a uma oficina especializada ou ao serviço pós-venda.



**Atenção:** Qualquer operação de manutenção ou reparação que vá além da descrita neste manual de instruções só pode ser efectuada por pessoas autorizadas ou pelo serviço pós-venda.



**Atenção:** Se o cabo de alimentação deste dispositivo apresentar algum defeito, o cabo só deve ser substituído por uma oficina de reparação autorizada ou através do pessoal de assistência próprio do fabricante, uma vez que este trabalho requer ferramentas especiais.

## Serviço de reparação

As reparações a ferramentas eléctricas só devem ser efectuadas por pessoal técnico especializado. Mantenha sempre a embalagem original para um eventual necessário transporte da ferramenta.

## Informação para a proteção ambiental / eliminação

Descarte a máquina correctamente quando esta deixar de ter utilidade. Desligue o cabo de alimentação a fim de evitar o uso indevido. Não elimine a máquina junto com o lixo doméstico. No interesse da proteção do ambiente, leva-a a um ponto de recolha de máquinas eléctricas. A sua autoridade local pode fornecer-lhe endereços e horários de funcionamento. Levar também os materiais de embalagem e acessórios desgastados para os pontos de recolha apropriados.



**Apenas para países da EU**

**Não descarte ferramentas eléctricas no lixo doméstico!**

Em conformidade com a Directiva Europeia 2012/19/EC sobre resíduos de equipamentos eléctricos e eletrónicos e sua implementação na legislação nacional, os resíduos de ferramentas eléctricas devem ser recolhidos separadamente para reutilização compatível com o ambiente.

Reciclagem alternativa ao convite de devolução:

Em vez de devolver o equipamento elétrico, o proprietário é alternativamente obrigado a participar na reciclagem adequada no caso de renúncia à propriedade. O equipamento usado pode também ser levado para uma instalação de recolha que o elimine no sentido da gestão nacional da reciclagem e dos actos de resíduos. Isto não diz respeito às peças acessórias e equipamentos auxiliares sem componentes eléctricos que acompanham o equipamento a reciclar.

## Peças sobressalentes

Entre em contacto com nosso departamento de serviço se precisar de acessórios e peças de reposição.

Ao trabalhar com esta máquina, não use peças diferentes das recomendadas por nós partes. Usando peças de reposição não recomendados por nós pode resultar em ferimentos graves em pessoas ou danos na máquina.

Aquando da encomenda de peças sobressalentes, deverá indicar o seguinte:

- Modelo do aparelho
- Número de artigo do aparelho

## Voorwoord bij de gebruiksaanwijzing

Deze gebruiksaanwijzing zal u helpen, de machine te leren kennen en bij hulp in haar reglementaire gebruik. De gebruiksaanwijzing bevat belangrijke aanwijzingen om de machine veilig, vakkundig en economisch te bedienen. Haar inachtneming helpt gevaren te vermijden, reparatiekosten en uitvaltijden te verminderen en de betrouwbaarheid en de levensduur van de machine te verhogen. De gebruiksaanwijzing moet voortdurend op de plaats van inzet bij de machine beschikbaar zijn. De gebruiksaanwijzing moet door ieder persoon, die met het werken aan deze machine zoals bijv. de bediening, het onderhoud en het transport is belast, gelezen en toegepast worden.

Naast de gebruiksaanwijzing en de in het land van de gebruiker en aan de inzetplaats geldende bindende bepalingen voor de ongevallenpreventie, moeten ook de erkende vaktechnische richtlijnen voor een veilig en vakkundig gebruik in acht worden genomen, Evenals de regels voor de ongevallenpreventie van de Arbeidsinspectie.

<b>INHOUD</b>	<b>Zijkant</b>
<b>Voorwoord bij de gebruiksaanwijzing</b>	1
<b>Technische gegevens</b>	2
<b>Afbeelding en toelichting van de pictogrammen</b>	2
<b>Gebruik conform de voorschriften</b>	3
<b>Algemene Veiligheidsvoorschriften</b>	3
<b>Algemene veiligheidsaanwijzingen voor elektrisch aangedreven gereedschap</b>	3
<b>Ingebruikname</b>	7
<b>Veiligheidsvoorzieningen aan de kettingrem</b>	9
<b>Uitleg van de juiste aanpak om de fundamentele zaken werken, snoeien en zagen (snijden)</b>	9
<b>Onderhoud en service</b>	10
<b>Bij technische problemen</b>	11
<b>Reparatiedienst</b>	11
<b>Verwijdering en milieubescherming</b>	11
<b>Reserveonderdelen</b>	11
<b>Garantiebepalingen</b>	
<b>EG-Conformiteitsverklaring</b>	

## Technische gegevens

De apparaten zijn volgens de voorschriften overeenkomstig EN 60745-1 en DIN 60745-2-13 gefabriceerd en voldoen aan alle voorschriften die de Duitse wet op de veiligheid van apparatuur en de produktveiligheid stelt.

### Electricite kettingzaag

### IECS 2240 TF

Nominale spanning	V~	230-240
Nominale frequentie	Hz	50
Beveiliging (langzaam)	A	16
Toerental $n_0$	$\text{min}^{-1}$	7000
Nom. opnamevermogen	W	2200
Zaagblad		160SDEA041 Oregon
Zwaardlengte	mm / "	406 / 16
Snijlengte	mm	397
Kettingsnelheid		91P057X, 91PJ057X, 91PX057X
Kettengeschwindigkeit	m/s	12,1
Gewicht	kg	5,0
Olie	ml	210
Målt lydeffektniveau	dB(A)	105,9 K=3,0
Geluids drukpeil $L_{pA}$ (EN 60745-2-13)	dB(A)	85,9 K=3,0
Trilling (EN 60745-2-13)	$\text{m/s}^2$	8,393 K=1,5

Beveiligingsklasse: II/DIN EN 60745/VDE 0740

### Emissies

- De opgegeven trillingen emissie waarde werd gemeten door een gestandaardiseerde testmethoden en kunnen vergelijken met andere elektrisch gereedschap worden gebruikt.
- De opgegeven trillingen emissiewaarde kan ook nodig zijn voor de beoordeling van pauzes worden gebruikt.
- De opgegeven trillingen emissiewaarde kan variëren tijdens het daadwerkelijke gebruik van de elektrische gereedschap onder vermelding van de waarde, afhankelijk van de wijze hoe het gereedschap te gebruiken.
- Opmerking: U maakt het voorrecht tegen vasculaire pulsaties van de handen in de tijd pauzes.
- Probeer de trillingsbelasting zo laag mogelijk te houden. Voorbeelden van maatregelen voor het verminderen van de trillingsbelastingen zijn het dragen van handschoenen bij gebruik van het gereedschap en het beperken van de werktijd. Houd daarbij rekening met alle onderdelen van de gebruikscyclus (bijvoorbeeld de tijd dat het elektrisch gereedschap is uitgeschakeld en te tijd dat het weliswaar is ingeschakeld, maar onbelast draait).

## Afbeelding en toelichting van de pictogrammen



- 1 Oog- / hoofd- en gehoorbescherming dragen!
- 2 Waarschuwing!
- 3 Voor inbedrijfstelling gebruiksaanwijzing lezen
- 4 Dit elektrowerktuig niet in de regen gebruiken
- 5 Bij beschadiging of doorsnijden van de stroomkabel dadelijk de stekker uittrekken.
- 6 Attentie, terugslaggevaar!
- 7 Werktuig met 2 handen vasthouden!
- 8 Opgelet milieubescherming! Dit apparaat mag niet bij het gewone huishoudelijke afval worden aangeboden. Het oude apparaat alleen bij een gemeentelijk of regionaal afvalverzamelstation inleveren.
- 9 Garanteret lydeffekt niveau  $L_{WA}$  112 dB(A)
- 10 Beschermingsgraad II / dubbelgeïsoleerd



## Gebruik conform de voorschriften

Deze kettingzaag dient slechts door een persoon en alleen voor het zagen van hout gebruikt te worden. De kettingzaag met de rechterhand aan de achterste handgreep en met de linkerhand aan de voorste handgreep vastgehouden worden. Voor gebruik van de kettingzaag moet de gebruiker alle instructies en aanwijzingen in de gebruiksaanwijzing gelezen en begrepen hebben. De gebruiker moet een passende persoonlijke beschermingsuitrusting (PSA) dragen.



**Met de kettingzaag mag alleen hout gezaagd worden.** Het bewerken van materialen als b.v. kunststof, steen, metaal of hout, dat vreemde voorwerpen bevat (b.v. spijkers of schroeven) is verboden!

### Overige risico's

Ook wanneer u dit werktuig volgens de voorschriften gebruikt, blijven er altijd risico's bestaan. De volgende gevaren kunnen in verband met de bouwwijze en uitvoering van dit werktuig optreden:

1. Longschade, als er geen geschikt stofmasker gedragen wordt.
2. Gehoorschade, als er geen geschikte gehoorbescherming wordt gedragen.
3. Snijwonden, als er geen geschikte beschermende kleding gedragen wordt.
4. Schade voor de gezondheid, die het gevolg is van hand-arm-trillingen wanneer het apparaat gedurende langere tijd gebruikt wordt of niet deugdelijk gehanteerd en onderhouden wordt.

**Waarschuwing!** Deze machine wekt tijdens het gebruik een elektromagnetisch veld op. Dit veld kan onder bepaalde omstandigheden actieve of passieve medische implantaten nadelig beïnvloeden. Om het gevaar op ernstig of dodelijk letsel te verminderen, raden wij personen met medische implantaten aan, om hun arts of de fabrikant van het medische implantaat te raadplegen, voordat de machine gebruikt wordt.

### LET OP!

De langdurige blootstelling aan trillingen kan neurovasculaire letsels en problemen veroorzaken (ook gekend onder de naam "fenomeen van Raynaud" of "witte hand"), vooral bij personen die circulatiestoornissen hebben.

De symptomen kunnen betrekking hebben op de handen, de polsen en de vingers, met verlies van gevoeligheid, loomheid, jeuk, pijn, verkleuring of structurele wijzigingen van de huid.

Deze effecten kunnen versterkt worden door een lage omgeving – temperatuur en/of een overdreven druk op de handgreep.

Wanneer deze symptomen optreden, moet de machine minder lang gebruikt worden en is het noodzakelijk een arts te raadplegen.

## Algemene Veiligheidsvoorschriften

Informatie m.b.t. de geluidsemissie overeenkomstig de Verordening betreffende Machinelawaai-informatie ProdSG resp. de Machinerichtlijn: Het geluidsdrukniveau aan de arbeidsplaats kan 80 dB (A) overschrijden. In dit geval zijn geluidsisolatiemaatregelen voor de bediener noodzakelijk (bijv. dragen van een gehoorbescherming).

**Opgelet:** Geluidsreductie! Zorg ervoor dat u bij ingebruikneming de regionaal geldende voorschriften in acht neemt.

## Algemene veiligheidsaanwijzingen voor elektrisch aangedreven gereedschap



**Waarschuwing! Lees alle veiligheidsvoorschriften en aanwijzingen.** Bij het niet opvolgen van deze veiligheidsvoorschriften en aanwijzingen kunnen elektrische schokken, brand –en/of zware verwondingen optreden.

## Wij adviseren u alle veiligheidsvoorschriften en aanwijzingen op te bergen voor latere referentie.

Met het in de veiligheidsvoorschriften gebruikte begrip "Elektrisch gereedschap" wordt bedoeld; een stuk gereedschap die met behulp van een stekker (aan een kabel) aangesloten wordt op het stopcontact tevens op gereedschap die met behulp van een accu wordt aangedreven (zonder kabel).

### 1) Werkplek veiligheid

- a) **Houd uw werkplek schoon en voldoende verlicht.** Een niet opgeruimde en niet goed verlichte werkplek kan de oorzaak zijn van ongelukken.
- b) **Werk met het apparaat niet in explosieve omgevingen waarin brandbare vloeistoffen, gassen of stoffen aanwezig zijn.** Elektrisch gereedschap veroorzaakt vonken die het stof of de dampen kunnen ontsteken.
- c) **Houd kinderen en andere personen tijdens gebruik van het elektrisch gereed-**

schap op afstand. Bij afleiding kunt u de controle over het apparaat verliezen.

## 2) Elektrische veiligheid

- a) De stekker van het apparaat moet in het stopcontact passen. De stekker mag op geen enkele manier worden veranderd. Gebruik geen adapterstekkers samen met geaarde apparaten. Onveranderde stekkers en passende stopcontacten verminderen de kans op een elektrische schok.
- b) Vermijd lichaamscontact met geaarde oppervlakken zoals van buizen, verwarmingen, fornuizen en koelkasten. Er bestaat een verhoogde kans op een elektrische schok wanneer uw lichaam geaard is.
- c) Houd het apparaat uit de buurt van regen. Het binnendringen van water in een elektrisch apparaat verhoogt de kans op een elektrische schok.
- d) Gebruik het snoer niet voor andere doeleinden, bijv. om het apparaat te dragen, op te hangen of om de stekker uit het stopcontact te trekken. Houd het snoer uit de buurt van hitte, olie, scherpe randen of bewegende onderdelen van het apparaat. Beschadigde of verwarde snoeren verhogen de kans op een elektrische schok.
- e) Als u buiten werkt met elektrisch gereedschap, gebruik dan alleen verlengsnoeren die ook voor buiten zijn toegelaten. Gebruik van een voor buiten geschikt verlengsnoer vermindert de kans op een elektrische schok.
- f) Als het gebruik van elektrisch aangedreven gereedschap in een vochtige omgeving niet te voorkomen is, gebruik dan een aardlekschakelaar. Het gebruik van een aardlekschakelaar vermindert het risico van het krijgen van een elektrische schok.

## 3) Veiligheid van personen

- a) Wees alert, let goed op wat u doet en gebruik uw gezond verstand bij het werken met elektrisch gereedschap. Gebruik het apparaat niet, als u moe bent of onder invloed staat van drugs, alcohol of medicijnen. Eén onoplettend moment bij gebruik van het apparaat kan tot ernstig letsel leiden.
- b) Draag een persoonlijke beschermuitrusting en altijd een veiligheidsbril. Het dragen van een persoonlijke beschermuitrusting zoals stofmasker, veiligheidsschoenen met antislipzool, helm of gehoorbescherming, al naargelang de toepassing van het elektrisch

gereedschap, vermindert de kans op letsel.

- c) **Voorkom onbedoelde inwerkingstelling.** Verzekert u ervan dat het elektrische gereedschap uitgeschakeld is, voordat u de stekker in het stopcontact steekt en/of de accu aansluit en het oppakt of wilt dragen. Als u bij het dragen van het gereedschap de vinger aan de schakelaar heeft of het gereedschap ingeschakeld aan de netspanning aansluit kan dit tot ongevallen leiden.
  - d) **Verwijder instelgereedschap of sleutels** alvorens het apparaat in te schakelen. Gereedschap of sleutels die zich in een draaiend deel van het apparaat bevinden, kunnen tot letsel leiden.
  - e) **Vermijd tijdens gebruik een abnormale lichaamshouding.** Zorg ervoor dat u in evenwicht staat en dat u een veilige positie hebt. Hierdoor kunt u het elektrische gereedschap in onverwachte situaties beter onder controle houden.
  - f) **Draag geschikte kleding.** Draag geen wijde kleding of sieraden. Houd haren, kleding en handschoenen uit de buurt van bewegende delen. Losse kleding, sieraden of lang haar kunnen door bewegende delen worden gegrepen.
  - g) **Als stofafzuig- en opvanginrichtingen gemonteerd kunnen worden, overtuig uzelf er dan van dat deze aangesloten zijn en juist worden ingezet.** Gebruik van deze inrichtingen vermindert gevaren door stof.
- ## 4) Gebruik en behandeling van de elektrische gereedschappen
- a) **Belast het apparaat nooit te zwaar.** Gebruik voor uw werkzaamheden het daarvoor bestemde elektrische gereedschap. Met het juiste elektrische gereedschap werkt u beter en veiliger zolang u binnen de aangegeven capaciteit werkt.
  - b) **Gebruik geen elektrisch gereedschap waarvan de schakelaar defect is.** Elektrisch gereedschap dat niet meer in- en uitgeschakeld kan worden, is gevaarlijk en moet gerepareerd worden.
  - c) **Trek de stekker uit het stopcontact of verwijder de accu, voordat u de instellingen verandert of aan het gereedschap accu's wisselt of het gereedschap weglegt.** Deze voorzorgsmaatregelen voorkomen het ongewilde inschakelen van de machine.
  - d) **Bewaar ongebruikt elektrisch gereed-**

- schap buiten bereik van kinderen. Laat geen personen het apparaat gebruiken die er niet vertrouwd mee zijn of die deze instructie niet hebben gelezen. *Elektrisch gereedschap is gevaarlijk wanneer het door onervaren personen wordt gebruikt.*
- e) **Verzorg het apparaat goed. Controleer of bewegende onderdelen correct werken en niet klemmen, of delen gebroken of zo beschadigd zijn dat hierdoor de werking van het apparaat negatief beïnvloed is. Laat beschadigde delen voor gebruik van het apparaat repareren. Veel ongelukken worden veroorzaakt door slecht onderhouden elektrisch gereedschap.**
- f) **Houdt snijgereedschap scherp en schoon. Zorgvuldig verzorgd snijgereedschap met scherpe snijranden klemt minder en is gemakkelijker te handelen.**
- g) **Gebruik elektrisch gereedschap, toebehoren, inzetgereedschap enz. overeenkomstig deze instructies en zo, zoals voor dit speciale type apparaat is voorzien. Houd daarbij rekening met de arbeidsomstandigheden en de uit te voeren taak. Het gebruik van elektrisch gereedschap voor andere dan de bedoelde toepassingen kan tot gevaarlijke situaties leiden.**
- 5) **Service**
- a) **Laat het apparaat alleen door gekwalificeerd personeel en alleen met originele vervangende onderdelen repareren. Daarmee wordt gewaarborgd dat de veiligheid van het apparaat behouden blijft.**
- 6) **Veiligheids maatregelen voor het gebruik van ketting zagen**
- **Houd de kabel uit de buurt van de snijzone. Tijdens het snoeien kan het snoer in de struiken verdekkt zijn en per ongeluk worden doorgesneden.**
  - **Houdt bij draaiende zaag alle lichaamsdelen uit de buurt van de zaag ketting. Overtuig u ervan dat voor inschakeling van de kettingzaag de zaagketting nergens tegen aan komt. Tijdens het werken met de kettingzaag kan een moment van onachtzaamheid tot grote schade leiden, het kan kleding of lichaamsdelen makkelijk haken.**
  - **Houdt de kettingzaag altijd met uw rechterhand aan de achterste hendel en met de linker hand aan de voorste hendel vast. Het vasthouden van de kettingzaag in omgekeerde werkhouding verhoogt het risico op ongelukken en mag niet gebruikt worden.**
  - **Houd het elektrisch gereedschap vast aan de geïsoleerde grepen, omdat de zaagketting in contact kan komen met het eigen netsnoer. Het contact van de zaagketting met een spanningvoerende leiding, kan metalen machineonderdelen onder spanning zetten en een elektrische schok veroorzaken.**
  - **Draag beschermende kleding zoals een veiligheidsbril en gehoorbescherming. Verdere beschermende kleding voor het hoofd, handen en de benen en voeten wordt aanbevolen. Gepaste veiligheidskleding vermindert het gevaar voor ongevallen door bijv. Rondvliegende spaanders en bij toevallig aanraken van de ketting.**
  - **Werk nooit met de kettingzaag in een boom. Bij het gebruik van een kettingzaag in een boom bestaat groot gevaar voor verwondingen.**
  - **Let altijd op een goede werkhouding en gebruik de kettingzaag alleen, als u op vaste, veilige en horizontale bodem staan. Gladde ondergrond of instabiele staposities, zoals op een ladder kunnen tot verlies van het evenwicht en van de controle over de zaag leiden.**
  - **Let goed op bij het zagen van onder spanning staande takken dat deze terug kan veren. Als de spanning in de houtnerf vrijkomt, kan de doorgebogen tak de gebruiker treffen en/of de controle over de kettingzaag daardoor verliezen.**
  - **Weest u bijzonder bedachtzaam bij het zagen van onderhoud en jonge bomen. Het jonge materiaal kan zich in de ketting grijpen en vangen waardoor u uit uw evenwicht wordt gebracht.**
  - **Draag de kettingzaag aan de voorste hendel als hij is uitgeschakeld, de richting van de zaagketting van het lichaam afgedraaid. Tijdens transport of opslag moet u de beschermende kap over de zaag trekken. Zorgvuldige omgang met de kettingzaag verkleint de mogelijkheid van een onvrijwillige aanraking met de draaiende ketting.**
  - **Volg de aanbevelingen voor de smering, de kettingspanning en het wisselen van de accessoires nauwkeurig op. Een niet goed gespannen of gesmeerde zaagketting kan breken of het terugslag risico verhogen.**
  - **Hou de hendels droog, schoon en vrij van**

**olie en smeervet.** *Vettige, olieachtige hendels zijn glipperig en zorgen voor verlies van de controle op de zaag.*

- **Alleen hout zagen.** De kettingzaag mag niet voor ander werk worden gebruikt als waarvoor deze gedacht is – bijvoorbeeld: **Gebruik de kettingzaag nooit voor het zagen van plastic, metselwerk of bouwmaterialen die niet van hout zijn gemaakt.** *Het gebruik van de kettingzaag voor werkzaamheden die hiervoor niet geschikt zijn kan tot gevaarlijke situaties leiden.*

## 7) Oorzaken en vermindering van terugslag

Terugslag kan optreden als de punt van het zwaard met draaiende ketting tegen een voorwerp aankomt of wanneer het hout buigt en de zaagketting zich in de snee vastklemt.

Een aanraking van de zwaardpunt bij draaiende ketting kan in meerdere gevallen een onverwachte naar achteren gerichte beweging veroorzaken waarbij het zwaard naar boven en in de richting van de gebruiker wordt geslagen.

Bij verklemming van de zaagketting aan de bovenkant van het zwaard kan het voorkomen dat het zwaard krachtig naar achteren wordt terug gestoten in de richting van de bediener.

Ieder van deze reacties kan ertoe leiden dat u de controle over de ketting zaag verliest en mogelijk ernstig gewond raakt. Vertrouw niet alleen op de aan de kettignzaag gemaakte veiligheids inrichtingen. Als gebruiker van een kettingzaag moet u ook enkele maatregelen nemen om ongevalsrisico te kunnen werken zodat verwondingen worden voorkomen.

Een terugslag is het gevolg van een foute of verkeerde bediening van de elektrische kettingzaag. Het kan door bepaalde voorzorgsmaatregelen, zoals hieronder beschreven, worden voorkomen.

- **Hou de kettingzaag met beide handen vast, waarbij de duimen en vingers de hendels van de kettingzaag omsluiten. Breng uw lichaam en uw armen in een dusdanige positie, dat u de terugslag effecten kunt tegenhouden.** *Als de goede maatregelen worden getroffen, kan de gebruiker de terugslag opvangen. Nooit de kettingzaag loslaten.*
- **Vermijd een abnormale lichaamspositie en zaag nooit boven schouderhoogte.** *Daardoor wordt een onbedoelde aanraking van de zwaardpunt vermeden en een betere controle*

*van de kettingzaag in onverwachte situaties mogelijk gemaakt.*

- **Gebruik steeds de door de producent van de kettingzaag voorgeschreven onderdelen met betrekking tot zwaarden en kettingen.** *Niet voorgeschreven zwaarden en kettingen kunnen tot scheuren van de ketting en tot terugslag van de machine leiden.*
- **Houdt u aan de door de producent gedane aanwijzingen voor het slijpen en het onderhoud van de ketting.** *Te laag afgeslepen dieptebegrenzers verhogen het terugslag gevaar.*
- **Zet de aansluitingsleiding het niet wordt ontdekt tijdens de werking van takken of iets dergelijks.**

## 8) Belangrijke verwijzingen voor Uw persoonlijke veiligheid

### A) Algemene gevarenaanwijzingen

1. Gebruik nooit een kettingzaag die niet volledig en veilig gemonteerd is.
2. Dit toestel is niet bestemd voor gebruik door personen (inclusief kinderen) met verminderde fysieke, sensorische of mentale vermogens, of zonder ervaring en kennis, tenzij ze onder toezicht staan van een persoon die verantwoordelijk is voor hun veiligheid of een dergelijke persoon hen de instructies geeft voor het gebruik van het toestel. De kinderen moeten onder toezicht staan om er zeker van te zijn dat ze niet met het toestel spelen.
3. Kinderen en jeugdigen onder 18 jaar mogen elektrische kettingzagen niet bedienen. Uitzondering: Leerlingen, ouder dan 16 jaar, onder toezicht van een vakkundige.
4. De kettingzaag mag alleen door personen met toe-reikende ervaring worden bediend.
5. Bewaart U deze gebruiksaanwijzing steeds tesamen met de kettingzaag.
6. Verhuurt of verschenkt U de kettingzaag alleen aan personen, die met het gebruik vertrouwd zijn. Geeft U alstublieft altijd deze gebruiksaanwijzing mee.

### B) Verwijzingen voor het veilig gebruik van de kettingzaag

7. **Attentie:** Voor het eerste gebruik van de kettingzaag leest U alstublieft de gebruiksaanwijzing zorgvuldig door en laat U zich in het gebruik voorlichten.
8. Berg uw elektrische gereedschap veilig op. Elektrisch gereedschap dat niet gebruikt

- wordt, moet op een droge, hooggelegen of afgesloten plaats, buiten het bereik van kinderen, worden opgeslagen.
9. Controleer verlengsnoeren regelmatig en vervang ze wanneer ze beschadigd zijn.
  10. Controleert U de aansluitingsleiding voor ieder gebruik op beschadiging en scheuren. Beschadigde leidingen moeten worden vervangen.
  11. Bij de arbeid moet de kettingzaag met beide handen gevoerd worden.
  12. Voor het naspannen van de ketting, resp. het vervangen van een ketting of het verwijderen van storingen moet de kettingzaag van het stroomnet worden onderbroken - stekker uittrekken.
  13. Bij arbeidspauzes moet de machine zo worden afgelegd, dat niemand in gevaar wordt gebracht. Trekt U de netstekker eruit.
  14. Bij het inschakelen moet de kettingzaag goed ge-steund en vastgehouden worden. Ketting en zwaard moeten vrij staan.
  15. Bij beschadiging of doorsnijden van de aansluitings-leiding moet dadelijk de stekker worden uitgetrokken.
  16. De kettingzaag mag alleen aan veiligheids-stop-contacten en gekeurde installaties gebruikt worden. Wij raden de toepassing van een foutenstroom-beveilig-ingsschakelaar aan van 16 A. Tijdens het gebruik geen andere toestellen aansluiten.
  17. Bij gebruik van een kabeltrommel moet de kabel geheel zijn afgewikkeld.
  18. Let U erop, dat de aansluitingsleiding niet wordt geknikt of beschadigd.
  19. De kettingzaag mag alleen geheel gemonteerd in bedrijf worden genomen. Er mogen geen beschermende voorzieningen ontbreken.
  20. Schakelt U de kettingzaag onmiddellijk uit, wanneer U veranderingen aan de machine vaststelt.
  21. Houdt U voor eventuele ongevallen een verbandtrommel naar DIN 13164 bereid.
  22. Bij contact van de kettingzaag met de bodem, stenen, nagels of andere vreemde lichamen onmiddellijk de netstekker uittrekken en ketting evenals zwaard nazien.
  23. Let U erop, dat geen kettingolie in de aarde of de riolering geraakt - milieubeveiliging. Legt U de kettingzaag altijd op een onderlegger, omdat altijd een beetje olie van het zwaard en ketting kan druppelen.
  24. Vermijd het gebruik van een kettingzaag in slechte weersomstandigheden, vooral als er een risico van een onweersbui..
- C) Verwijzingen in betrekking met het terugslaggevaar**
25. Gebruikt U, wanneer dit mogelijk is, een zaagbok.
  26. Behoudt U altijd de zwaardspits in het oog
  27. Alleen de lopende zaagketting voor het snijden aanzetten, nooit bij opgezette ketting de machine inschakelen.
  28. Zogenaemde steeksmeden met de zwaardspits mogen alleen door geschoold personeel worden uitgevoerd.
- D) Verwijzingen voor een veilige arbeidstechniek**
29. Het werken staande op ladders, op werkstel-lages of in bomen, is verboden.
  30. Zorgt U ervoor, dat zich het hout gedurende het snijden niet kan verdraaien.
  31. Let U op gesplinterd hout. Gedurende het zagen bestaat verwondingsgevaar door meegeglepen hout-spaanders.
  32. Benut U de kettingzaag niet voor het heffen of bewegen van hout.
  33. Snijd U alleen met de onderkant van het zwaard. Bij het snijden met de bovenkant wordt de kettingzaag in de richting van de zaaggebruiker teruggestoten.
  34. Let U erop, dat het hout vrij is van stenen, nagels en andere vreemde lichamen.
  35. Iemand die voor de eerste keer de kettingzaag gaat gebruiken, geven we het advies om bij het gebruik van de kettingzaag en van de uitrusting voor de persoonlijke veiligheid, zich door een ervaren gebruiker van het apparaat te laten inwerken en eerst het zagen van rondhout op een zaagbank of op een schraag te oefenen.
  36. Voorkom dat u met draaiende zaag met de grond of met draadafrasteringen in aanraking komt.
  37. Houd personen en dieren uit de buurt van het zaagblad.
  38. Leg de netkabel zo neer, dat deze tijdens het zagen niet door takken en dergelijke gegrepen kan worden.
- Ingebruikname**
- Voor gebruik**
- Let U echter voor inbedrijfstelling erop, dat de netspan-

ning met de op het vermogenschild aangegeven bedrijfs- spanning van de machine overeenstemt. Controleer de kettingzaag voor aanvang van de werkzaamheden op schade aan de behuizing, de netwerkkabel, de zaag- ketting en het zaagblad. Gebruik de ketting nooit zonder zaagkettingolie!

## 1. Olietank vullen (Afb. 1)

De kettingzaag mag nooit zonder kettingolie worden be- diend, omdat dit tot beschadiging van ketting, zaag en motor leidt. Bij bediening zonder kettingolie wordt in geval van schade elk beroep op garantie afgewezen.



### Gebruik a.u.b. alleen zaag kettingolie op biologische basis, die 100% biologisch afbreekbaar is.

Biologische zaag kettingolie is bij elke vakhandel te verkrijgen. Gebruik geen afdraai (motor) olie. Dit leidt tot schade aan uw kettingzaag en tot verlies van het recht op garantie.

- Haal voor het vullen van de olietank de stekker uit het stopcontact.
- Draai de dop open en leg hem zo terzijde, dat de sluit- ring in de tankdop niet zoek raakt.
- Vul ongeveer 210 ml olie met een trechter in de tank en draai de tankdop stevig vast.
- De oliestand is op het kijkglas (1) af te lezen. Wanneer u de machine gedurende langere tijd niet wilt gebrui- ken, verwijder dan a.u.b. de kettingolie uit de olietank.
- Voordat de kettingzaag getransporteerd of verstuurd wordt, dient de olietank eveneens te worden geleegd.
- Voordat u met het werk gaat beginnen moet u de werking van de kettingsmering controleren. De zaag- machine met gemonteerde zaag aanzetten en met inachtneming van voldoende afstand boven open grond houden (Voorzichtig en niet de grond raken!). Is er een oliespoor op de ketting te zien, dan werkt de kettingsmering correct.
- Leg na gebruik de kettingzaag horizontaal op een goed absorberende ondergrond. Er kunnen door de verde- ling van de olie op zwaard, ketting en aandrijving nog een paar druppels olie naar buiten komen.

## 2. Montage van zwaard en ketting (Afb. 2 - 6)



 **Opgelet! Risico op letsel. Gebruik bij de mon- tage van de ketting veiligheidshandschoenen.**

- Leg de kettingzaag op een stabiele ondergrond.
- Draai de vleugelmoer (7) linksom , om de afdekking van het kettingwiel (8) te openen (zie afb. 2).
- Stel de ketting (6) af op de geleiderail (5) (afb. 3). De snijtanden moeten aan de bovenkant van het zwaard naar voren wijzen (zie afb. 5).
- Let erop dat alle kettingschakels precies in de zwaard- groef zitten en dat de zaagketting exact om het kettin- gaandrijf wiel (A) heen geleid is (afb. 4).
- Breng de afdekking van het kettingwiel (8) aan en draai de vleugelmoer (7) een stuk rechtsom , om de afdekking stevig vast te zetten.
- Stel daarna met de SDS-kettingspanning (17) de cor- recte kettingspanning in (zie afb. 6).

## 3. Kettingsnelfunctie voor modellen met SDS (afb. 6)

- Richting + : Ketting spannen
- Richting - : Ketting losdraaien

Wanneer het apparaat met SDS is uitgerust, betekent dat, dat je de ketting en het zwaard (geleiderail), zonder inzet van het werktuig losmaken of spannen kan. Met de kettingspanning (17) van de SDS kun je de spanning van de ketting instellen. Met de vleugelmoer (7) van de SDS kun je het zwaard losmaken of bevestigen.

Draai de vleugelmoer (7) een stuk linksom . Stel daar- na met de SDS-buitenring (17) de correcte kettingspan- ning in (losmaken: - / vast: +). Span de ketting zover, dat deze in het midden van het zwaard ca. 3 mm opgelicht kan worden, zoals in afb. 5 te zien is. Draai nu de vleugel- moer (7) vast  (afb. 6).

De kettingspanning heeft grote invloed op de levensduur van de zaag en moet vaak worden gecontroleerd. Bij ver- warming van de ketting op gebruikstemperatuur zet de ketting uit en moet nagespannen worden. Een nieuwe zaagketting moet vaak nagespannen worden, voordat ze op de juiste lengte gespannen is.

 **Opgelet: Gedurende de inlooptijd moet de ket- ting vaker worden nagespannen. Onmiddellijk naspannen wanneer de ketting gaat trillen of uit de sleuf losraakt!**

## 4. Aansluiting van de kettingzaag (Afb. 7)

**Wij adviseren u om de kettingzaag te bedienen met een lekstroom veiligheidsvoorziening met een maxi- male afschakelstroom van 30mA.**

Dit apparaat is voor het gebruik aan een elektriciteit- snet voorzien van een systeem impedantie  $Z_{max}$  op het door-geefpunt (de huisaansluiting) van maximaal 0,315 Ohm. De gebruiker moet zich ervan verzekeren, dat het apparaat alleen gebruikt wordt op een elektriciteitsnet dat aan deze eis voldoet. Zo nodig kan de systeem impedantie bij het lokale elektriciteitsbedrijf worden opgevraagd.

 **Gebruik alleen verlengsnoeren, die voor buiten- gebruik zijn goedgekeurd en die niet lichter zijn dan rubberen snoeren H07 RN-F volgens DIN/ VDE 0282 met minimaal 1,5 mm<sup>2</sup>. Ze moeten tegen spatwater beschermd zijn. Bij beschadiging van het aansluitsnoer van dit apparaat, mag dit alleen door een door de fabrikant erk- end reparateur worden vervangen, omdat hier- voor speciaal gereedschap nodig is. Apparaten die op verschillende plaatsen in de buitenlucht worden gebruikt, dienen via een lekstroom veil- gheids-schakelaar te worden aangesloten.**

Deze kettingzaag is voor de beveiliging van het aanslui- tings snoer uitgerust met een trekontlasting. Verbind eerst de stekker van het apparaat met het aansluitsnoer. Maak dan met het aansluitsnoer een nauwe lus en schuif deze door de veiligheidsopening aan de onderkant van de machine. Hang de lus in de haak op de manier zoals dit op afbeelding 6 wordt getoond. De insteekverbinding is nu tegen vanzelf losgaan beveiligd.

## 5. Inschakelen (Afb. 8 + 9)

- Druk met de duim de veiligheidsknop aan de linkerkant van de achterste handgreep in en vervolgens de bedieningsschakelaar (Afb. 8).
- De veiligheidsknop 13 dient alleen om de inschakeling te ontgrendelen en hoeft na het inschakelen verder niet ingedrukt te worden 9.
- De veiligheidsknop 13 dient alleen om de inschakeling te ontgrendelen en hoeft na het inschakelen verder niet ingedrukt te worden.
- Om het apparaat uit te schakelen laat u schakelaar 9 los.



**Opgelet: De zaagketting start onmiddellijk met hoge snelheid. Bij het ter zijde leggen van de zaag nooit de ketting met stenen of metalen voorwerpen in aanraking brengen.**

## Veiligheidsvoorzieningen aan uw kettingrem

### 1. Kettingrem (Afb. 10)

Deze kettingzaag is uitgerust met een mechanische kettingrem. In geval de zaag omhoog slaat doordat de punt van het zwaard met hout of met een vast voorwerp in aanraking komt, wordt de aandrijving van de zaag-ketting door het in werking stellen van handbescherming 4 onmiddellijk gestopt. Het remproces treedt in werking doordat de rug van uw hand aan de voorste handgreep 2 tegen de handbescherming 4 drukt. De kettingrem dient telkens voor gebruik van de zaag op haar goede werking te worden gecontroleerd. De werking van de kettingrem dient telkens eens na ongeveer 10 uren productie gecontroleerd te worden. Na de activering van de kettingrem in eerste instantie de stilstand van de motor afwachten en pas daarna terug koppelen. Kettingrem niet onnodig in werking stellen, omdat dit een verhoogde slijtage tot gevolg heeft.



**Opgelet: Bij het uitschakelen van de kettingrem (handbescherming naar achteren in de richting van de handgreep trekken en inklikken) mag geen schakelaar ingedrukt zijn!**

**Let erop, dat voor het in werking stellen van de kettingzaag de hand-bescherming 4 altijd in de bedieningsstand is vastgezet. Daartoe de hand-bescherming naar achteren in de richting van de handgreep trekken.**

### 2. Uitlooprem

Deze kettingzaag is overeenkomstig de nieuwste voorschriften van een mechanische uitlooprem voorzien. Deze is aan de kettingrem gekoppeld en zorgt voor het afremmen van de lopende ketting, nadat de kettingzaag wordt uitgeschakeld. De functie van de uitlooprem wordt met het loslaten van de aan / uit schakelaar in werking gezet. Deze uit-looprem verhindert het risico op letsel door een uitlopende ketting.

### 3. Ketting vangbout (Afb. 11)

Deze kettingzaag is uitgerust met een ketting vangbout (18). Voor het geval tijdens de zaagwerkzaamheden de ketting zou breken, vangt de kettingbout het losgeslagen eind van de ketting op en verhindert daardoor letsel aan de hand van degene die de kettingzaag bedient.

## Uitleg van de juiste aanpak om de fundamentele zaken werken, snoeien en zagen (snijden) (Afb. 12 - 19)



**LET OP!**

**Zaag alleen houtstammen waarvan de diameter kleiner is dan de snijlengte van de zaag. Leken en hobbygebruikers mogen voor het zagen en vellen de insteekmethode niet gebruiken, omdat dit tot letsel van de kettingzaag kan leiden, met ernstig letsel en onder bepaalde omstandigheden de dood als mogelijk gevolg.**

**Houd de zaag altijd met beide handen vast, volg daartoe de veiligheidsinstructies en afbeelding 7 op.**

**Belangrijke aanwijzingen voor het op maat zagen en het afzagen van de takken: Bij het zagen op een helling altijd boven de stam staan, omdat de stam weg kan rollen!**

### a) Veilen van een boom

Wordt gesneden door twee of meer personen gelijktijdig neergeslagen, de afstand tussen de aanzetting tot en snijden mensen moeten ten minste tweemaal de hoogte van de boom voor de neerslag bedrag. In het geval van bomen, ervoor zorgen dat andere mensen zullen worden blootgesteld aan enig gevaar, geen nut lijnen zijn geraakt en veroorzaakte geen schade aan eigendommen. Indien een boom in aanraking komen met een aanbod lijn, zodat het nutsbedrijf is onmiddellijk in Kennitnison ook.

Toen zagen op een helling, moet de exploitant stoppen met de kettingzaag voor de neerslag in de ruimte boven de boom, omdat de boom waarschijnlijk een rol of schuif omlaag na de kap.

Voordat de gevallen dient een vluchtweg worden gepland en, indien nodig, zal worden vrijgelaten. De vluchtweg moet weg van de verwachte daling van de lijn van schuin naar achteren leiden, zoals weergegeven in figuur 12.

Voor de gevallen, de natuurlijke neiging van de boom, de plaats van de grotere takken en de windrichting worden geacht om de richting van de val van de boom te beoordelen zijn.

Vuil, stenen, losse bast, moeten spijkers, nietjes en draad worden verwijderd uit de boom.

### b) De vaststelling inkeping

Snij loodrecht op de richting van de val een inkeping met een diepte van 1 / 3 van de boom diameter, zoals weergegeven in figuur 13. Maak eerst de onderste horizontale sleuf. Zo, de uitzendingen van de zaag ketting of gids bar is in het tweede inkeping instelling vermeden.

### c) Zetten kap gesneden

Het kappen gesneden ten minste 50 mm boven de horizontale inkeping vast te stellen, zoals weergegeven in figuur 13. Het kappen gesneden loopt parallel aan de horizontale loopgraaf. Het kappen gesneden zagen alleen zo diep dat zelfs een steiger (Fälliste haltes) die kunnen fungeren als een scharnier. De loopbrug om te voorkomen dat de boom draait en valt in de verkeerde richting. Zaag de brug kan niet slagen.

Bij het naderen van het kappen bezuinigen op de brug, moet de boom beginnen te vallen. Als blijkt dat de boom niet kan vallen in de gewenste richting of zurückneigt en klemmen de zaag ketting om de kap te stoppen snijden en gebruikt voor de opening van het snijden en aan de boom verschuiving in de gewenste wiggen val lijn van hout, kunststof of aluminium.

Als de boom begint te vallen, verwijdert u de kettingzaag uit de afgesneden, opslaan en laat de gevarenzone van de geplande vluchtroute. Let op vallende takken en niet struikelen.

## d) Van takken ontdoen

Dit wordt opgevat als het verwijderen van takken van de geveld boom. Bij het snoeien grote takken naar beneden wijzen, laat de voet van de boom staan op het eerste. Kleinere takken, volgens figuur 14, met een aparte sectie. Takken, die onder spanning dient te worden gesneden uit de bottom-up knippen om te voorkomen dat de zaag.

## e) De boomstam op lengte gesneden

Dit wordt opgevat als de delen van de geveld boom in secties. Zorg ervoor dat u veilige toestand lhren en zelfs distributie lhres lichaamsgewicht op beide voeten. Indien mogelijk, tot de stam met takken, bars of wiggen worden gesteund en ondersteund.

## De stam over de volledige lengte rustend

Wanneer de gehele lengte van de boomstam rust gelijkmatig, zoals weergegeven in figuur 15, wordt gesneden van boven.

## Stam eenzijdig rustend

Wanneer de boomstam ligt aan de ene kant, zoals weergegeven in figuur 16, de eerste 1 / 3 van de diameter wortel, gesneden uit de bodem, dan de rest van de top van het bedrag van de backspin.

## Stam aan beide zijden rustend

Wanneer de boomstam ligt aan beide einden, zoals weergegeven in figuur 17, eerste 1/3 van de diameter wortel, gesneden uit de bovenkant, dan 2 / 3 van de basis op de hoogte van het bovenste snijden.

Toen zagen op de helling zijn altijd boven de boomstam, zoals weergegeven in figuur 18 e.

Om het moment van "zagen behouden" volledige controle van de druk tegen het einde van de incisie, verminderen zonder het losdraaien van de grip op de handvatten van de zaag. Zorg ervoor dat de zaagketting niet de grond raken. Na voltooiing van het kruispunt te wachten voor de impasse van de zaagketting voor de kettingzaag van daar. Schakel de motor van de kettingzaag voordat u overschakelt van boom tot boom.

## f) Gebruik van de pal (Afb. 19)

- Stee kde pal in de stam, voer een hefboomkracht uit op de pal (16) en laat de machine een boogvormige beweging maken zodat het blad in het hout kan dringen.
- Herhaal de handeling meerdere keren indien nodig, door het steunpunt van de pal te verplaatsen.

## g) De stam op de zaagbank op lengte zagen (afb. 19)

De stam ligt daarbij op de zaagbank als afgebeeld in afb. 19.

1. Houd de zaag met beide handen rechts van uw lichaam vast.
2. Houd uw linker arm zo recht mogelijk.
3. Verdeel uw lichaamsgewicht over beide voeten.

Het apparaat moet volgens de voorschriften gebruikt worden. Houd de zaag met beide handen vast en bewaar voldoende afstand van uw lichaam tijdens het zagen.

De zaag moet op volle snelheid lopen voordat u begint te zagen. Bij het zagen moet de klauwaanslag (16) gebruikt worden. Deze dient als hefboom en steun bij het zagen.

## Onderhoud en service



**Voor alle onderhoud en service werk moet u altijd de stekker eruit trekken.**

- Reinig telkens na gebruik Uw kettingzaag en verwijder zaagsel en olie. Let U er in het bijzonder op, dat de luchtspleten voor de motorkoeling in het omhulsel van de kettingzaag vrij zijn (gevaar van oververhitting).
- Bij sterke vervuiling van de zaagketting resp. verharding van het vuil dient de ketting gedemonteerd en gereinigd te worden. Leg de ketting daartoe enkele uren in een bak met kettingreiniger. Daarna de ketting met schoon water afspoelen. Indien de ketting niet onmiddellijk weer gebruikt wordt, deze met Service Spray of een gangbare anticorrosiespray behandelen.
- Alleen bij gebruik van bio kettingolie: Aangezien enkele bio-oliessoorten na verloop van tijd de neiging hebben te gaan koeken, dient het olie systeem voorafgaand aan langdurige opslag van de kettingzaag doorgespoeld te worden. Vul daartoe kettingzaagreiniger tot de helft (ca. 100 ml) in de leeg getapte olietank en sluit deze op de normale wijze. Schakel vervolgens de kettingzaag zonder zaagblad en ketting zolang in, tot alle spoelvloeistof uit de olieopening van de kettingzaag is gelopen. Voorafgaand aan hergebruik moet u de kettingzaag altijd weer met nieuwe olie vullen!
- De zaag niet in de open lucht of in vochtige ruimten bewaren.
- Controleer U na ieder gebruik alle delen van de ketting zaag op slijtage, in 't bijzonder de ketting, het zwaard en het ketting aandrijfwiël.
- Let U altijd op de juiste spanning van de zaagketting. Een te los zittende ketting kan er bij gebruik afspringen en verwondingen veroorzaken. Bij beschadiging van de ketting moet deze onmiddellijk worden vervangen. De minimumlengte van de snijtanden moet tenminste 4 mm bedragen.
- Controleert U het motorcarter en de aansluitingskabel na gebruik op beschadigingen. Bij sporen van beschadiging laat u uw ketting zaag controleren door een vakwerkplaats resp. bij een tuin specialist.
- Controleer bij ieder gebruik van Uw kettingzaag het oliepeil en de smering. Ontbrekende smering leidt tot beschadiging van ketting, zwaard en motor.
- Controleer voor ieder gebruik van Uw kettingzaag de scherpte van de ketting. Stompe kettingen leiden tot oververhitting van de motor.



- Omdat voor het scherpen van een zaagketting enige vakkennis noodzakelijk is, raden wij aan het slijpen van de zaagketting door een vakwerkplaats te laten uitvoeren.
- Telkens wanneer de machine verplaatst of vervoerd moet worden, is het noodzakelijk:
  - de motor uit te schakelen, te wachten tot de ketting tot stilstand gekomen is en de machine los van het elektriciteitsnet te koppelen;
  - de bladbescherming aan te brengen;
  - de machine alleen vast te nemen aan de handgrepen en het blad in de richting tegenover de loop- of rijrichting te houden.
- Wanneer de machine vervoerd wordt met een transportmiddel, moet zij op dusdanige manier gepositioneerd worden dat niemand gevaar loopt en stevig vastgesnoerd worden.
- **In het apparaat zelf bevinden zich geen onderdelen die onderhoud nodig hebben – daarom geldt:**
  - Voer geen onderhoudswerkzaamheden uit, die niet in deze handleiding beschreven zijn. Wij aanvaarden geen aansprakelijkheid voor ongevallen en schade, die door eigenmachtige pogingen tot reparaties, verkeerd gebruik of misbruik zijn veroorzaakt.

## Bij technische problemen

- **Machine start niet:**  
Stopcontact nazien of spanning voorhanden is. Verlengkabel nazien op breuk. Leidt dit niet tot resultaat dan biedt U de kettingzaag ter reparatie aan een vakwerkplaats of aan een tuin specialist.
- **Ketting draait niet:**  
Stand van de handschakelaar controleren (zie afb. 10). Ketting draait alleen met ontkoppelde rem.
- **Sterke vonkontwikkeling aan de motor:**  
Motor of koolborstels zijn beschadigd. Laat Uw kettingzaag door een erkende tuinspecialist nakijken of bij een servicewerkplaats.
- **Olie vloeit niet:**  
Controleer het oliepeil. Reinig de olie-doorstroomopeningen in het zwaard (zie tevens de instructies in de secties service en onderhoud). Indien dit geen resultaat heeft, dan uw tuinspecialist of een vakwerkplaats inschakelen.



**Attentie! Ander onderhoud en reparatiewerk als in deze gebruiksaanwijzing besproken, mag alleen door gediplomeerde vaklieden resp. de service-werkplaats uitgevoerd worden.**



**Let op: Als het netsnoer van dit apparaat beschadigd is, dan mag dit alleen door een door de fabrikant aangewezen reparatiebedrijf of door de service-werkplaats van de fabriek worden omgewisseld, omdat hier speciaal gereedschap voor nodig is.**

## Reparatiedienst

Reparaties aan elektrische machines mogen alleen door een gediplomeerde vakwerkplaats worden uitgevoerd. Altijd de aard van de klacht omschrijven bij de inzending ter

reparatie van de door U vastgestelde fouten.

Bewaar steeds de originele verpakking voor een eventuele verzending van het apparaat.

## Verwijdering en milieubescherming



Gooi elektrische apparatuur niet bij het gewoon huishoudelijk afval. Volgens de Europese Richtlijn 2012/19/EU inzake elektrisch en elektronisch afval en de toepassing ervan overeenkomstig de nationale wetgeving, moet de afgedankte elektrische apparatuur apart ingezameld worden voor recyclage-oeleinden.

Indien de elektrische apparatuur afgedankt wordt op een afvalpark of in de ondergrond, kunnen de schadelijke stoffen dewaterlaag bereiken en in de voedingsketen terecht komen, met nadelige gevolgen voor uw gezondheid en welzijn.

Voor meer informatie over de afdanking van dit product, contacteer de instantie die bevoegd is voor de verwerking van het huishoudelijk afval of uw raadpleeg uw Verkoop.

## Reserveonderdelen

Heeft u accessoires of onderdelen nodig, neem dan contact op met onze servicedienst.

Gebruik bij de werkzaamheden met dit apparaat geen accessoires, behalve die door ons bedrijf worden aanbevolen. Anders kunnen de bediener of de in de omgeving aanwezige omstanders ernstig letsel oplopen of kan het apparaat worden beschadigd.

Bij het bestellen van reserveonderdelen moeten de volgende gegevens worden vermeld:

- Type apparaat
- Artikelnummer van het apparaat

## Forord til betjeningsvejledning

Denne betjeningsvejledning skal gøre det lettere at lære maskinen at kende og at kunne udnytte dens anvendelsesmuligheder fuldt ud. Betjeningsvejledningen indeholder vigtig vejledning for en sikker, korrekt og økonomisk anvendelse af maskinen. Følger de vejledningen, kan de undgå farer, mindske reparationsomkostninger og den tid, hvor maskinen ikke er driftsklar. Desuden vil de forøge maskinens pålidelighed og dens levetid.

Betjeningsvejledningen skal til stadighed være til rådighed på brugsstedet.

Betjeningsvejledningen skal læses og benyttes af alle personer, der har fået til opgave at arbejde med maskinen, som f.eks. betjening, vedligeholdelse eller transport.

Ud over betjeningsvejledningen og de i brugslandet og på brugsstedet gældende, forpligtende forskrifter for forebyggelse af ulykker, skal desuden iagttages de anerkendte, fagtekniske forskrifter for sikkerhedsmæssigt og fagligt korrekt arbejde samt de pågældende ulykkesforsikringssekskabers forskrifter til forebyggelse mod ulykker.

<b>INDHOLDSFORTEGNELSE</b>	<b>Side</b>
<b>Forord til betjeningsvejledning</b>	1
<b>Tekniske Data</b>	2
<b>Piktogramillustration og forklaring</b>	2
<b>Korrekt brug</b>	3
<b>Generelle sikkerhedsforskrifter</b>	3
<b>Generelle sikkerhedsanvisninger for elværktøj</b>	3
<b>Igangsætning</b>	7
<b>Sikkerhedsanordninger på kædesave</b>	8
<b>Forklaring på den rigtige tilgang til det grundlæggende arbejde sager, beskæring og savning (skæring)</b>	8
<b>Vedligeholdelse og pasning</b>	9
<b>Ved tekniske problemer</b>	10
<b>Reparationservice</b>	10
<b>Miljøbeskyttelse / bortskaffelse</b>	10
<b>Reserve dele</b>	10
<b>Garantibevis</b>	
<b>EF-overensstemmelseserklæring</b>	

## Tekniske Data

Denne kædesav er konstrueret efter forskrifterne indeholdt i EN 60745-1 og EN 60745-2-13 stemmer overens med forskrifterne i loven om redskabssikkerhed.

El-kædesav	IECS 2240 TF	
Netspænding	V~	230-240
Netfrekvens	Hz	50
Sikkerhedssikring	A	16
Mærkeomdrejningstal $n_0$	$\text{min}^{-1}$	7000
Nominel kapacitet	W	2200
Sværd	160SDEA041 Oregon	
Swærdlængde	mm / "	406 / 16
Skærelængde	mm	397
Type for kæden	91P057X, 91PJ057X, 91PX057X	
Kædehastighed	m/s	12,1
Vægt	kg	5,0
Olietank	ml	210
Målt lydeffektniveau	dB(A)	105,9 K=3,0
Lydtryksniveau $L_{pA}$ (EN 60745-2-13)	dB(A)	85,9 K=3,0
Vibrationsmål (EN 60745-2-13)	$\text{m/s}^2$	8,393 K=1,5

Beskyttelsesklasse: II/DIN EN 60745/VDE 0740

## Emissioner

- Den angivne vibration emission værdi blev målt ved en standardiseret test-metoder og kan sammenligne med andre håndværktøj er anvendt.
- Den angivne vibration emission værdi kan også være nødvendigt for vurderingen af arbejde, pauser anvendes.
- Den angivne vibration emission værdi kan variere i løbet af den faktiske brug af elektrisk værktøj ved at specificere den værdi, afhængigt af hvordan man kan bruge el-værktøjet.
- Bemærk: Du opretter privilegium mod vaskulære svingningerne i hænder i tide pauser
- Forsøg at holde belastningen fra vibrationer så lav som mulig. Eksempler på foranstaltninger, der kan/skal træffes for at reducere vibrationsbelastningen, er brug af handsker, når der arbejdes med værktøjet, og begrænsning af arbejdstiden. Vær opmærksom på alle driftscyklussens faser (f.eks. tider, hvor el-værktøjet er slukket, og tider, hvor det godt nok er tændt, men hvor det kører uden belastning).

## Piktogramillustration og forklaring



- 1 Anvend øjen- og høreværn!
- 2 Advarsel!
- 3 Læs instruktionerne, inden maskinen tages i brug
- 4 Brug ikke dette elektriske apparat i fugtigt vejr
- 5 Tag stikket ud, hvis ledningen bliver beskadiget eller klippet over.
- 6 Advarsel: Tilbage kast!
- 7 Hold saven med begge hænder!
- 8 NB! Miljøbeskyttelse! Dette apparat må ikke bortskaffes sammen med husholdningsaffald/restaffald. Aflever det gamle apparat kun på en kommunal modtagestation.
- 9 Garanteret lydeffektniveau  $L_{WA}$  112 dB(A)
- 10 Beskyttelsesklasse II / dobbeltisoleret

## Korrekt brug

Denne kædesav må kun bruges af en person og må kun bruges til at save i træ. Kædesaven betjenes ved at holde den højre hånd i det bageste håndgreb og den venstre hånd i det forreste håndgreb. Før kædesaven tages i brug, skal brugeren have læst og forstået alle henvisninger og instruktioner i brugsanvisningen. Brugeren skal bruge passende, personligt beskyttelsesudstyr (PSA).



**Kædesaven må kun bruges til at save i træ.** Saven må ikke bruges til at save i materialer som f.eks. kunststof, sten, metal eller træ, som indeholder fremmedlegemer (f.eks. søm eller skruer)!

## Tilbageværende risici

Brug af dette værktøj er altid forbundet med tilbageværende risici, også selv om du betjener det iht. gældende forskrifter. Følgende farer kan opstå i forbindelse med konstruktionen og udførelsen af dette værktøj:

1. Lungeskader, hvis der ikke bruges egnet støvbeskyttelsesmaske.
2. Høreskader, hvis der ikke bruges egnet høreværn.
3. Snitsår hvis der ikke bruges egnet beskyttelsestøj.
4. Sundhedsskader, der skyldes hånd-arm-svingninger, hvis apparatet bruges i længere tid, eller hvis det ikke føres og vedligeholdes korrekt.

**Advarsel!** Denne maskine producerer et elektromagnetisk felt, når den er i brug. Dette felt kan under visse omstændigheder påvirke aktive eller passive medicinske implantater. For at forringe faren for at blive udsat for en alvorlig kvæstelse, evt. med døden til følge, anbefales det, at personer med medicinske implantater spørger deres læge eller producenten af det medicinske implantat, før maskinen betjenes.

## Advarsel!

En langvarig brug af et redskab udsætter brugeren for vibrationer, hvorved man kan få hvide fingre (Raynauds syndrom) eller komme til at lide under det såkaldte carpal tunnel syndrom.

Denne tilstand forringer håndens evne til at føle og regulere temperaturer, forårsager døvheds- og hedefornemmelser og kan føre til nerve- og kredsløbsskader og at væv dør.

Ikke alle faktorer, der fører til hvide fingre, kendes, men koldt vejr, rygning og sygdomme, der påvirker blodkarrene og blodets kredsløb, samt stor og langvarig belastning som følge af vibrationer nævnes som faktorer, der spiller en rolle, når man får hvide fingre. Overhold følgende for at reducere risikoen for at få hvide fingre og for at komme til at lide af karpaltunnelsyndromet:

- Brug handsker og sørg for, at dine hænder holdes varme.
- Vedligehold redskabet godt. Et redskab med løse komponenter eller beskadigede eller slidte dæmpere har tendens til at udsende større vibrationer.
- Hold altid fast i grebet, men klamre ikke hænderne omkring håndgrebene med et alt for stort tryk. Hold mange pauser.

Alle ovennævnte foranstaltninger kan ikke udelukke risikoen for at få hvide fingre eller komme til at lide af karpaltunnelsyndromet. Af den grund tilrådes det brugere, der bruger maskinen i lang tid eller med regelmæssige mellemrum, at iagttage deres hænder og fingres tilstand nøje. Gå straks til læge, hvis et af ovennævnte symptomer skulle opstå.

## Generelle sikkerhedsforskrifter

Oplysninger om støjemission iht. den tyske lov om produktsikkerhed (ProdSG) og EF-maskindirektivet: Lydtryks-niveauet på arbejdspladsen kan overskride 80 dB (A). I dette tilfælde er det nødvendigt, at brugeren træffer støjbeskyttelsesforanstaltninger (f.eks. anvendelse af høreværn).

**Pas på:** Støjbeskyttelse! Vær ved monteringen opmærksom på de regionale forskrifter

## Generelle sikkerhedsanvisninger for elværktøj



**Advarsel! Læs alle sikkerheds- og øvrige anvisninger.** Hvis sikkerheds- og øvrige anvisninger ikke overholdes, kan det medføre elektrisk stød, brand og/eller alvorlige kvæstelser.

## Opbevar alle sikkerheds- og øvrige anvisninger til senere brug.

Det i sikkerhedsanvisningerne anvendte begreb "elværktøj" refererer til netdrevet elværktøj (med netkabel) og batteridrevet elværktøj (uden netkabel).

### 1) Arbejdspladssikkerhed

- a) **Sørg for, at arbejdsområdet er rent og ryddeligt.** Uorden eller uoplyste arbejdsområder øger faren for uheld.
- b) **Brug ikke elværktøjet i eksplosionsstruede omgivelser, hvor der er brændbare væsker, gasser eller støv.** Elværktøj kan slå gnister, der kan antænde støv eller dampe.
- c) **Sørg for, at børn og andre personer holdes væk fra arbejdsområdet, når elværktøjet er i brug.** Hvis man distraheres, kan man miste kontrollen over elværktøjet.

## 2) Elektrisk sikkerhed

- a) Elværktøjets tilslutningsstik skal passe ind i stikkontakten. Stikket må under ingen omstændigheder ændres. Anvend ikke adapterstik sammen med jordforbundet udstyr. Uændrede stik og passende stikkontakter nedsætter risikoen for elektrisk stød.
- b) Undgå kropskontakt med jordforbundne overflader som f.eks. rør, radiatorer, komfurer og køleskabe. Hvis din krop er jordforbundet, øges risikoen for elektrisk stød.
- c) Værktøjet må ikke udsættes for regn eller fugt. Indtrængning af vand i elværktøj øger risikoen for elektrisk stød.
- d) Anvend ikke kablet til at bære værktøjet, hænge det op eller trække stikket ud af stikkontakten. Beskyt kablet mod varme, olie, skarpe kanter eller værktøjsdele, der er i bevægelse. Beskadede eller sammenviklede kabler øger risikoen for elektrisk stød.
- e) Hvis elværktøjet benyttes i det fri, må der kun benyttes forlængerkabler, der også er godkendt til udendørs brug. Brug af et forlængerkabel til udendørs brug nedsætter risikoen for elektrisk stød.
- f) Hvis brug af elværktøjet i fugtige omgivelser ikke kan undgås, anvend et HFI-relæ. Brugen af et HFI-relæ nedsætter risikoen for elektrisk stød.

## 3) Personlig sikkerhed

- a) Det er vigtigt at være opmærksom på, hvad man laver og at påbegynde arbejdet med et elværktøj fornuftigt. Man bør ikke bruge elværktøjet, hvis man er træt eller er påvirket af narkotika, alkohol eller medicin. Få sekunders uopmærksomhed ved brug af elværktøjet kan medføre alvorlige personskader.
- b) Brug personlige værnemidler og bær altid beskyttelsesbriller. Brug af personlige værnemidler som f.eks. støvmaske, skridsikkert fodtøj, beskyttelseshjelm eller høreværn afhængigt af elværktøjets type og anvendelse nedsætter risikoen for personskader.
- c) Undgå utilsigtet igangsætning. Kontroller, at elværktøjet er slukket, inden det sluttes til strømforsyningen og/eller batteriet, løftes eller bæres. Hvis en finger er på afbryderen, når værktøjet bæres, eller det sluttes til strømforsyningen i tændt tilstand, kan det medføre ulykker.
- d) Fjern indstillingsværktøj eller skruenøg-

ler, inden elværktøjet tændes. Hvis værktøj eller nøgler sidder i en roterende værktøjsdel, kan det medføre personskader.

- e) Undgå en unormal kropsholdning. Sørg for sikkert fodfæste og hold hele tiden balancen. Herigennem er det nemmere at kontrollere elværktøjet, hvis der skulle opstå uventede situationer.
- f) Brug egnet arbejdstøj. Undgå løse beklædningsgenstande eller smykker. Hold hår, tøj og handsker væk fra dele, der bevæger sig. Dele, der er i bevægelse, kan gribe fat i løstsiddende tøj, smykker eller langt hår.
- g) Hvis støvudsugnings- og opsamlingsudstyr kan monteres, er det vigtigt, at dette tilsluttes og benyttes korrekt. Brug af en støvudsugning nedsætter risikoen for personskader som følge af støv.

## 4) Brug og behandling af elværktøjet

- a) Undgå at overbelaste værktøjet. Brug altid elværktøj, der er beregnet til det arbejde, som skal udføres. Med det passende elværktøj arbejder man bedst og mest sikkert inden for det angivne effektområde.
- b) Brug ikke elværktøj, hvis afbryder er defekt. Elværktøj, der ikke mere kan tændes eller slukkes, er farligt og skal repareres.
- c) Træk stikket ud af stikkontakten og/eller fjern batteriet, inden der foretages indstillinger på værktøjet, tilbehørsdele udskiftes eller værktøjet lægges til side. Disse forsigtighedsforanstaltninger forhindrer utilsigtet start af værktøjet.
- d) Opbevar ubenyttet elværktøj uden for børns rækkevidde. Lad aldrig personer, der ikke er fortrolige med værktøjet eller ikke har læst denne vejledning, benytte værktøjet. Elværktøj er farligt, hvis det benyttes af ukyndige personer.
- e) Værktøjet skal vedligeholdes omhyggeligt. Kontroller, om bevægelige dele fungerer korrekt og ikke sidder fast, og om dele er brækket eller beskadiget således, at elværktøjets funktion påvirkes. Få beskadede dele repareret, inden værktøjet tages i brug. Mange ulykker skyldes dårligt vedligeholdt elværktøj.
- f) Sørg for, at skæreværktøjer er skarpe og rene. Omhyggeligt vedligeholdte skæreværktøjer med skarpe skærekanter sætter sig ikke så hurtigt fast og er nemmere at føre.

g) Brug elværktøj, tilbehør, indsatsværktøj osv. iht. disse anvisninger og sådan som det er foreskrevet for denne specielle værktøjstype. Tag hensyn til arbejdsforholdene og det arbejde, der skal udføres. Brug af elværktøjet til andre formål end de tiltænkte kan medføre farlige situationer.

## 5) Service

a) Elværktøjet må kun repareres af kvalificeret fagligt personale og kun under anvendelse af originale reservedele. Dermed sikres det, at værktøjets sikkerhed opretholdes.

## 6) Sikkerhedsanvisninger for kædesave

- Hold ledningen væk fra klippeområdet. Under arbejdet kan ledningen være skjult i buskadset og klippes over ved en fejltagelse.
- Hold alle legemsdele væk fra savkæden under brug af saven. Kontroller, at savkæden ikke berører noget inden start af saven. Få sekunders uopmærksomhed ved brug af kædesaven kan forårsage, at savkæden kan gribe fat i tøj eller legemsdele.
- Hold kædesaven altid fast med højre hånd på bagerste håndtag og venstre hånd på forreste håndtag. Hvis kædesaven holdes fast i omvendt arbejdsstilling, øges risikoen for personskader, og må derfor ikke anvendes.
- Hold elværktøjet ved de isolerede gribeflader, da savkæden kan komme i berøring med eget strømkabel. Hvis savkæden kommer i kontakt med en spændingsførende ledning, kan apparatdele af metal blive sat under spænding og forårsage et elektrisk stød.
- Bær beskyttelsesbriller og høreværn. Yderligere anbefales værnemidler til hoved, hænder, ben og fødder. Passende beskyttelsestøj nedsætter risikoen for personskader på grund af spåner, der flyver rundt, og tilfældigvis berøring af savkæden.
- Arbejd ikke med kædesaven på et træ. Ved drift af en kædesav på et træ er der risiko for personskader.
- Sørg altid for sikkert fodfæste og benyt kædesaven kun, når du står på et fast, sikkert og jævnt underlag. Glatte underlag eller ustabile ståflader som f.eks. på en stige kan medføre ubalance eller man kan miste kontrollen over kædesaven.
- Tag højde for, at en gren, der er under spænding, kan fjedre tilbage, når den skæres. Hvis spændingen i træfibrene frigø-

res, kan den spændte gren ramme brugeren og/eller denne kan miste kontrollen over kædesaven.

- Vær særdeles forsigtig ved savning af underkov og unge træer. Det tynde materiale kan blive hængende i savkæden og ramme brugeren eller bringe denne ud af balance.
- Bær kædesaven i det forreste håndtag, når den er slukket, og vend savkæden væk fra kroppen. Ved transport eller opbevaring skal kædesaven altid forsynes med beskyttelsesafdækningen. Omhyggelig omgang med kædesaven nedsætter sandsynligheden for en utilsigtet berøring af den kørende savkæde.
- Følg anvisningerne vedrørende smøring, kædestramning og udskiftning af tilbehør. En ukorrekt strammet eller smurt savkæde kan enten bryde eller øge risikoen for tilbageslag.
- Hold håndtagene tørre, rene og fri for olie og fedt. Fedtede håndtag er glatte og medfører, at kontrollen mistes.
- Sav kun træ. Anvend ikke kædesaven til arbejde, som den ikke er beregnet til - Eksempel: Anvend ikke kædesaven til savning af plastrmateriale, murværk eller byggematerialer, der ikke er af træ. Anvendelse af kædesaven til formål, der ikke er tiltænkt, kan forårsage farlige situationer.
- Indstil løkken, så det ikke er opdaget under drift af filialer eller lignende.

## 7) Årsager for og undgåelse af tilbageslag:

Tilbageslag kan ske, hvis styreskinnens spids berører en genstand eller hvis træet bøjer sig og savkæden sidder fast i indsnittet.

En berøring med skinnespidsen kan i nogle tilfælde medføre en uventet bevægelse bagud, hvor styreskinne kan slå opad eller i retning af brugeren.

Hvis savkæden bliver hængende på styreskinnens overkant, kan skinnen slå kraftigt tilbage i brugerens retning.

Enhver af disse reaktioner kan medføre, at man mister kontrollen over saven og eventuelt kommer alvorligt til skade. Stol ikke blindt på de integrerede sikkerhedsanordninger i kædesaven. Som bruger af kædesaven skal man træffe forskellige foranstaltninger for at kunne arbejde uden risiko for ulykker og personskader.

Et tilbageslag skyldes forkert eller ukorrekt brug af elværktøjet. Det kan forhindres ved hjælp af

egnede forsigtighedsforanstaltninger, som beskrevet nedenfor:

- **Hold sammen fast med begge hænder, hvorved tæmmefingrene og fingrene skal omslutte kædesavens håndtag. Bring kroppen og armene i en stilling, hvor du kan modstå tilbageslagskræfter.** Hvis egnede foranstaltninger træffes, kan brugeren styre tilbageslagskræfterne. Slip aldrig kædesaven.
- **Undgå en unormal kropsholdning og sav ikke over skulderhøjde.** Herigennem undgås en utilsigtet berøring med skinnespidsen og det er nemmere at kontrollere kædesaven i uventede situationer.
- **Anvend altid de reserveskiner og savkæder, som producenten foreskriver.** Forkerte reserveskiner og savkæder kan forårsage kædebrud og/eller tilbageslag.
- **Følg producentens anvisninger om slibning og vedligeholdelse af savkæden.** For lave dydebegrænsere øger tendensen til tilbageslag.

### 8) Vigtig vejledning omkring Deres personlige sikkerhed

#### a) Generelle oplysninger omkring risiko

1. Forsøg aldrig at bruge en ufuldstændig maskine eller en maskine, der er forsynet med en ikke godkendt ændring.
2. Disse enheder er ikke beregnet til at blive brugt af personer med manglende erfaring og/eller manglende viden eller af personer begrænsede fysiske, sensoriske eller åndelige evner, medmindre det sker under konstant opsyn af en person, som er ansvarlige for sådanne personers sikkerhed, eller hvis denne person har undervist sådanne personer i korrekt brug af udstyret.
3. Børn og unge mennesker under 18 år må ikke betjene el-kædesave. Undtagelse: unge over 16 år under uddannelse under opsyn af en sagkyndig.
4. Kædesaven må kun betjenes af personer med tilstrækkelig erfaring.
5. Betjeningsvejledningen skal til stadighed opbevares sammen med kædesaven.
6. Udlån eller overgiv kun kædesaven til personer, der er fortroling med brugen. I hvert enkelt tilfælde bedes De tillige give denne betjeningsvejledning videre.

#### b) Vejledning for sikker drift af kædesaven

7. Vigtigt: Før den første benyttelse af kædesaven, bør De læse betjeningsvejledningen

omhyggeligt igennem og lade Dem vejlede i brugen.

8. Opbevar el-værktøj sikkert. Ubenyttet el-værktøj skal opbevares på et tørt, højtliggende eller aflåst sted og uden for børns rækkevidde.
9. Udsæt aldrig el-kædesaven for regn og arbejde ikke under fugtige arbejdsforhold.
10. Før hver anvendelse bør De kontrollere tilslutnings-ledningen for beskadigelse eller revner. Beskadigede ledninger skal udskiftes.
11. Under arbejdet skal kædesaven føres med begge hænder.
12. Kædesaven skal fratages forbindelsen til nettet under efterspænding af kæden hhv. under kædeskift eller i forbindelse med afhjælpning af fejl. Træk netstikket ud!
13. I arbejds pauser skal maskinen lægges til side på en sådan måde, at ingen bliver udsat for fare. Træk net-stikket ud.
14. Ved tilslutning skal kædesaven understøttes sikkert og fastholdes. Kæde og sværd skal stå frit.
15. Ved beskadigelse af eller overskæring af tilslutnings-ledningen skal stikket straks trækkes ud.
16. Kædesaven må kun benyttes i forbindelse med sikkerhedsstikdåser og kontrolleret installation. Sikringen skal have en værdi af 16A og må ikke belastes med andre forbrugere.
17. Ved brug med en kabeltromle skal kablet være fuld-stændigt viklet af.
18. Sørg for at tilslutningsledningen ikke bliver bøjet eller beskadiget.
19. Kædesaven skal tages i brug i komplet samlet tilstand. Der må ikke mangle beskyttelse-sanordninger af nogen art.
20. Afbryd straks kædesaven, hvis De observerer ændringer ved maskinen.
21. Der bør altid være en forbindingskasse efter DIN 13164 til stede for eventuelle ulykker.
22. Kommer kædesaven i berøring med jord, sten, søm eller andre fremmedlegemer, bør De straks trække stikket ud og kontrollere kæde og sværd.
23. Sørg for at der ikke trænger kædeolie ned i jorden eller i kloakanlægget. Miljøbeskyttelse. Læg altid kæde-saven fra Dem på et underlag, idet der altid kan dryppe olie fra sværd og kæde.
24. Undgå brug af kædesaven i dårligt vejr, især hvis der er risiko for tordenvejr.

## c) Vejledning omkring risiko for tilbageslag

25. Anvend så vidt mulig en savbuk.
26. Hold altid øje med sværdspidsen.
27. Kædesaven må kun sættes til med løbende sav-kæde, maskinen må aldrig startes med kæde hvilende på træet.
28. Såkaldte stiksnit med spidsen af sværdet må kun udføres af uddannet personale.

## d) Vejledning for sikrere arbejdsteknik

29. Stående arbejde på stiger, arbejdsstilladser eller træer er forbudt.
30. De bør aldrig kravle op i træet for at save.
31. Benyt ikke kædesaven til løft eller transport af træ.
32. Skær kun med undersiden af sværdet. Ved savning med oversiden bliver kædesaven stødt tilbage i retning mod brugeren.
33. Sørg for at arbejdsområdet er frit for sten, søm og andre fremmedlegemer.
34. Undgå unormale kroppsstillinger. Sørg hele tiden for at holde ligevægten.
35. Vi anbefaler, at personer, som endnu ikke har erfaring med kædesaven, får en indføring i brugen af den og en vejledning om personlige værnemidler af en erfaren bruger samt at de øver sig i at save rund-tømmer på en savbuk eller et stativ.
36. Undgå, at saven kommer i berøring med jordbunden og trådhegn.
37. Hold personer og dyr væk fra savklingen.
38. Træk elkablet på en sådan måde, at det ikke kan fanges af grene eller lignende under savearbejdet.

## Igangsætning

### Før idrifttagning

Strømforsyningens spænding og strømstyrke skal være i overensstemmelse med angivelserne på typeskiltet. Kontrollér altid, at motorsaven fungerer korrekt og er sikker at anvende, før arbejdet påbegyndes. Kontrollér også, at kædesmøring og oliestandsviseren fungerer korrekt.

### 1. Påfyldning af olietank (ill. 1)

Kædesaven må aldrig anvendes uden kædeolie, da dette medfører beskadigelse af kæde, sværd og motor. Ved anvendelse uden kædeolie bortfalder garantien i tilfælde af beskadigelse.

### Anvend kun kædeolie på biologisk basis, som kan nedbrydes 100% biologisk.

Biologisk kædeolie kan købes hos enhver fagforhandler. Anvend ingen spildolie. Dette resulterer i beskadigelse af kædesaven og til bortfald af garantien.



- Træk netstikket ud inden påfyldning af olietanken.

- Drejelåget åbnes.
- Hæld ca. 210 ml olie via en tragt ned i tanken og drej tanklåget fast.
- Oliestanden kan kontrolleres i kontrolruden 1. Hvis maskinen ikke skal anvendes i en længere periode, skal kædeolien fjernes fra tanken.
- Inden transport eller forsendelse af kædesaven, bør tanken ligeledes tømmes for olie.
- Før arbejdsstart skal kædesmøringens funktion kontrolleres. Saven tændes med påmonteret skæresæt og holdes i tilstrækkelig afstand over en lys overflade (forsigtig - kom ikke i kontakt med fladen!). Når et oliesporeses, arbejder kædesmøringen korrekt.
- Efter brug skal kædesaven lægges vandret på et underlag med sugsevne, da der kan løbe et par dråber ud gennem olietildelingen på sværd, kæde og drev.

## 2. Montering af sværd og kæde (ill. 2-6)



**Advarsel! Fare for kvæstelser. Anvend beskyttelses-handsker ved monteringen af kæden.**



- Læg kædesaven på et solidt underlag.
- Drej knebelskruen (7) til venstre , for at åbne kædehjulafdækningen (8) (se ill. 2).
- Justér kæden (6) på styreskinne (5) (ill. 3). **Skæretænderne skal pege fremad på sværdets overside** (se ill. 5).
- Vær opmærksom på, at alle kædeled sidder nøjagtigt i sværdnoten, og at savkæden føres nøjagtigt rundt omkring kædedrevhjulet (A) (ill. 4).
- Anbring kædehjulafdækningen (8) (ill. 3) og drej knebelskruen (7) en smule til højre , for at fastgøre afdækningen med hånden.
- Indstil herefter den korrekte kædespænding med SDS-kædespændingen (17) (se ill. 6).

## 3. Kædeløsningsfunktion til modeller med SDS (ill. 6)

a) Retning + : Kæde spændes

b) Retning - : Kæde løsnes

Hvis apparatet er udstyret med SDS, betyder det, at kæden og sværdet (styreskinne) kan løsnes eller spændes uden brug af værktøj. Med kædespændingen (17) til SDS indstilles kædespændingen. Med knebelskruen (7) til SDS løsnes eller fastgøres sværdet.

Løsn knebelskruen (7) en smule til venstre . Indstil herefter den korrekte kædespænding med SDS-udeeringen (17) (løsne- / fast +). Spænd kæden, til den kan løftes ca. 3 mm midt på sværdet (ill. 5). Spænd nu knebelskruen (7)  (ill. 6).

Kædestramningen har stor indflydelse på skæresættets levetid, derfor skal den tiere kontrolleres. Når kæden er opvarmet til arbejdstemperatur, udvider den sig og skal efterspændes. En ny kæde skal tiere efterspændes, indtil den opnår den passende længde.



**OBS: I løbet af indløbstiden skal kæden tiere strammes. Efterspænd straks, når kæden slingrer eller træder ud af noten!**



#### 4. Tilslutning af kædesaven (ill. 7)

**Vi anbefaler at anvende kædesaven sammen med et fejlstrømsrelæ med en max. brydestrøm på 30 mA.**

Dette apparat er beregnet til drift i forbindelse med et strømforsyningsnet med en systemimpedans  $Z_{max}$  på overføringspunktet (hustilslutning) på maksimal 0,315 ohm. Brugeren skal kontrollere, at apparatet kun anvendes i forbindelse med et strømforsyningsnet, som opfylder dette krav. Om nødvendigt kan system-impedansen forespørges hos det lokale elforsyningselskab.



**Anvend kun forlængerledninger, der er til-ladte til udendørs brug, og som ikke er let-tere end gummislanger H07 RN-F iht. DIN/ VDE 0282 med mindst 1,5 mm<sup>2</sup>. De skal være stænkvands-beskyttede. Ved beskadigelse af dette apparats tilslutningsledning må dette kun udskiftes af et serviceværksted, som er autoriseret af producenten, da specialværktøj er krævet. Mobile apparater, som anvendes udendørs, skal tilsluttes via et fejlstrømsrelæ.**

Denne kædesav er udstyret med en trækaflastning for at sikre tilslutningsledningen. Forbind først maskinstikket med tilslutningsledningen. Lav derefter en løkke på tilslutningsledningen og skub denne gennem hullet på håndtagets bagside. Anbring derefter løkken på krogen for trækaflastning som vist på illustrationen. Stikforbindelsen er nu beskyttet mod at løsne sig af sig selv.

#### 5. Indkobling (ill. 8 + 9)

- Hold saven fast med begge hænder, tommelfinger og fingre skal gribe omkring kædesavens greb (ill. 8).
- Tryk på spærrekontakten 13 på den venstre side af det bagerste håndtag og derefter på arbejdskontakten 9.
- Sikkerhedskontakten 13 er kun beregnet til at udløse start og behøves efter indkobling ikke fortsat at blive trykket.
- Slip kontakten 9 for at slukke for maskinen.



**Pas på: Savkæden starter omgående med høj hastighed. Når du lægger saven fra dig, må kæden ikke komme i berøring med sten eller metalgenstande.**

### Sikkerhedsanordninger på kædesave

#### 1. Kædebremse (ill. 10)

Denne kædesav er forsynet med en mekanisk kædebremse. Hvis saven skulle slå tilbage gennem kontakt af sværdspidsen med træ eller en hård genstand, standses kædesavens drev straks ved at udløse håndbeskyttelsen 4. Herved fortsætter motoren. Bremsningen udløses ved at trykke bagsiden af hånden mod håndbeskyttelsen 4 på det forreste håndtag. Kædebremsens funktion bør kontrolleres før hvert brug af saven.



**OBS.: Når kædebremsen aktiveres (håndbeskyttelse trækkes bagud i retning af håndgrebet og lades komme i indgreb), må ingen kontakt være trykket.**

**Vær før igangsætning af kædesaven opmærksom på, at håndbeskyttelsen 4 altid er i indgreb i arbejds-positionen. Hertil trækkes håndbeskyttelsen bagud i retning af håndgrebet.**

#### 2. Udløbsbremse

Denne kædesav er udstyret med en mekanisk udløbs-bremse i henhold til de nyeste forskrifter. Denne er koblet med kædebremsen og bevirker en bremsning af den roterende kæde efter udkobling af kædesaven. Dens funktion aktiveres ved at slippe tænd/slukkkontakten. Denne udløbsbremse forhindrer risikoen for tilskade-komst på grund af kædens efterløb.

#### 3. Kædebolt (ill. 11)

Denne kædesav er forsynet med en kædebolt (18). Hvis kæden skulle gå i stykker under savning, fanger kædebolten den løse kædeende, og forhindrer dermed kvæstelser på brugerens hænder.

### Forklaring på den rigtige tilgang til det grundlæggende arbejde sager, beskæring og savning (skæring) (Fig. 12 til 19)



**GIV AGT!**

**Sav kun træstammer, hvis diameter er mindre end savens snitlængde. Ikke-fagmænd og hobbybrugere må ikke save et indstik i forbindelse med savning og fældning, da kædesaven derved udløser et tilbageslag, hvilket kan føre til meget alvorlige kvæstelser, evt. med døden til følge.**

**Hold altid fast i saven med begge hænder, overhold sikkerhedshenvisningerne og Fig. 8.**

**Vigtige henvisninger til, hvordan man tilskærer og afgrener: Når der saves på skråt terræn, skal man altid befinde sig over stammen, da stammen kan rulle væk!**

#### a) Fældning af et træ

Skæres af to eller flere personer samtidig udfældet, afstanden mellem fældningen og skære folk bør være mindst to gange højden af træ til fældning beløb. I tilfælde af træer, så sørg for, at andre mennesker vil blive udsat for nogen fare, ingen nytte linjer er ramt og forårsagede ingen skade på ejendom. Skal et træ kommer i kontakt med en forsyning linje, så forsyningsvirksomhed, der er umiddelbart i Kennntnisi også.

Når savning på en skrånning, bør operatoren stoppe motorsaven til fældning i området over træet, fordi træet kan rulle eller glide ned ad bakke efter fældning.

Før de tilfælde, bør en flugtvej skal planlægges, og om nødvendigt, vil blive frigivet. Flugtvejen skal føre væk fra det forventede fald linje fra diagonalt bagud, som vist i figur 12.

Før tilfælde er den naturlige hældning af træet, placeringen af større grene og vindretning, anses for at vurdere den retning falder af træet skal være.

Snavs, sten, løs bark, skal søm, hæfteklammer og ledninger fjernes fra træet.

#### b) fastsættelse notch

Skåret vinkelret på retningen af falde et hak med en dybde på 1/3 af træ diameter, som vist i figur 13. For det første, at den nederste vandrette skyttegrav. Således

jamning af savkæde og sværd er i den anden hak indstilling undgået.

## c) anvende fældning cut

Den fældning skåret mindst 50 mm over vandret hak fix, som vist i figur 13. Den fældning skåret parallelt med den vandrette skyttegrav. Den fældning skåret savning kun så dybt, at selv en anløbsbro (Fälleiste stopper), kan der fungerer som et hængsel. Gangbroen til at forhindre, at træet roterer og falder i den forkerte retning. Saw broen kan ikke lykkes.

Når man nærmer sig den fælde skære på broen, skal træet begynder at falde. Hvis det viser sig, at træet ikke kan falde ind i den ønskede retning eller zurückneigt og fastspænding af savkæde at stoppe fældning klippes og anvendes til åbningen af de afskærme og at flytte træet i den ønskede fald linje kiler af træ, plast eller aluminium.

Når træet begynder at falde, fjerner motorsaven fra afskåret, gemme og forlade det farlige område på den planlagte flugtrute. Vær opmærksom på faldende grene og ikke snuble.

## d) Afsaving af grene

Dette er forstået som fjernelse af grene fra de fældede træer. Når limbing store nedadgående peger grene, forlader bunden af træet står i første omgang. Mindre grene, i henhold til figur 14, med et særskilt afsnit. Grene, som er under spænding, skal skæres op fra bunden for at undgå at klemme så.

## e) træstamme skåret i passende længder

Dette opfattes som dele af det fældede træ i sektioner. Sørg for at I/hren sikker tilstand og jævn fordeling I/hres kropsvægt på begge fødder. Hvis det er muligt, at stammen gennem filialer, barer eller kiler bakkes op og støttes.

### Hele stammen ligger på jorden

Når hele længden af den træstamme ligger jævnt, som vist i figur 15, er skåret fra oven.

### En side af stammen ligger på jorden

Når træstamme ligger i den ene ende, som vist i figur 16, den første 1/3 af roden diameter, skæres fra bunden, så resten af toppen af det beløb, backspin.

### Begge sider af stammen ligger på jorden

Når træstamme ligger i begge ender, som vist i figur 17, den første 1/3 af roden diameter, skåret fra den øverste side, så 2/3 af basen på højden af det øverste snit.

Når savning på skråningen er altid over den træstamme, som vist i figur 18.

Til det tidspunkt, "savning fastholde" den fulde kontrol for at mindske presset mod slutningen af indsnet, uden at løsne grebet om håndtag af saven. Sørg for, at savkæde ikke rører jorden. Efter afslutningen af krydset til at vente på den fastlåste savkæde før motorsaven derfra. Altid slukke for motoren af motorsav, før du skifter fra træ til træ.

## f) Stop med tænder (ill. 19)

• Pres stoppet med tænder (16) ind i træstammen, og brug det til at styre saven med. Sav med en buet bevægelse for at få sværdet til at gå ind i træet.

• Gentag om nødvendigt flere gange, idet du skifter placering af stoppet.

## g) Stamme saves i længden på savbuk (Fig. 19)

Stammen ligger på savbukken, som vist i Fig. 19.

1. Hold fast i saven med begge hænder til højre for kroppen.
2. Hold den venstre arm så lige som muligt.
3. Fordel kropsvægten på begge fødder.

Apparatet skal bruges iht. gældende forskrifter. Hold fast i saven med begge hænder og hold en tilstrækkelig afstand mellem krop og savearbejde, når der saves.

Saven skal køre med fuld hastighed, før savearbejdet startes. Under savearbejdet skal kloanslaget (16) bruges. Dette bruges til at løfte og støtte under savearbejdet.

## Vedligeholdelse og pasning



**Før der udføres vedligeholdelse og pasning skal netstikket altid trækkes ud.**

- Efter brug af Deres kædesav bør De altid rengøre den for savsmuld og olie. I særlig grad bør De være opmærksom på, om luftspalterne til motorkølingen i kædesavens kabiner er frie. (Risiko for overophedning).
- Ved stærk forurening er det nødvendigt, at kæden tages fra og renses. Læg hertil kæden i nogle timer i en beholder med kædesavsrens. Skyl efter med klart vand, og hvis kæden ikke skal anvendes med det samme, behandles den med Service Spray eller et andet smøremiddel, som kan fås i handlen.
- Udelukkende ved anvendelse af Bio-kædeolie: I det nogle biooljetyper efter en hvis tid har en tendens til for-krustning, skulle oliesystemet gennemskylles, inden kædesaven opbevares i længere tid. Hertil hældes kædesavsrens halvt (ca. 100 ml) i den tømte olietank og den lukkes som vanligt. Tænd derefter for kædesaven uden monteret sværd og kæde, indtil den samtlige skyllevæske er kommet ud af kædesavens olieåbning. Inden kædesaven påny tages i brug, er det absolut nødvendigt, at der genfyldes olie.
- Saven bør ikke opbevares i det fri eller i fugtige rum.
- Vær altid opmærksom på, at savkæden har den rigtige stramning. En for løst siddende kæde kan under driften springe af og føre til læsioner. Bliver kæden beskadiget, skal den straks udskiftes. Mindstelængden af kædens tænder skal udgøre mindst 4 mm.
- Undersøg efter brug motorkabinettet og tilslutningskablet for beskadigelse. Ved tegn på beskadigelse bør De indlevere Deres kædesav til et fagværksted hhv. til fabrikkens kundeservice.
- Ved hver brug af Deres kædesav bør De kontrollere oliestand og oliering. Manglende oliering fører til beskadigelse af kæde, sværd og motor.
- Før hver brug af kædesaven bør De kontrollere kædens skarphed. En sløv kæde kan føre til overophedning af motoren.
- Da et vist fagkendskab er nødvendigt for skærpnin af en savkæde, anbefaler vi at lade efterskærpnin udføre af et fagværksted.
- Før transport af motorsaven skal stikket altid trækkes ud af stikkontakten, og kædeskarmen skal sættes over skinnen og savkæden. Hvis motorsaven skal bruges til

flere opgaver, skal der slukkes for motorsaven mellem opgaverne.

- Når motorsaven transporteres i et køretøj, skal den placeres og fastgøres, så den ikke er til fare for personer.
- **Inde i apparatet findes der ingen dele, der skal vedligeholdes – derfor gælder følgende:**
  - Gennemfør kun vedligeholdelsesarbejde, der er beskrevet i denne vejledning. Vi fraskriver os ansvaret for uheld og skader, der skyldes reparationsarbejde, der gennemføres på eget initiativ, forkert brug og misbrug.

## Ved tekniske problemer

- **Maskinen starter ikke:**  
Kontroller stikdåsen, hvorvidt spænding er til stede. Forlængerledningen kontrolleres for brud. Skulle dette ikke føre til noget resultat, bedes De indlevere kædesaven til et fagværksted eller til fabrikkens kundeservice.
- **Kæden kører ikke:**  
Prøv håndbeskyttelsens position (se figur 10). Kæden kører kun ved løsnet bremse.
- **Stærk gnistdannelse i motoren:**  
Motor eller kulbørster beskadiget. Indlever kædesaven til et fagværksted eller til fabrikkens kundeservice.
- **Der flyder ingen olie:**  
Kontroller oliestanden. Kontroller olie gennemstrømnings åbningerne i sværdet (se hertil også de tilsvarende henvisninger under vedligeholdelse og pleje). Såfremt dette ikke fører til noget resultat, bedes De indlevere Deres kædesav til fabrikkens kundeservice eller til et fagværksted.



**Ved beskadigelse af maskinens tilslutningskabel må dette kun udskiftes på, et af producenten anvist reparationsværksted, da specialværktøj er påkrævet.**



**Bemærk: Andet vedligeholdelses og reparationsarbejde, end de i denne betjeningsvejledning nævnte, bør kun udføres af autoriserede fagfolk hhv. af fabrikkens kundeservice.**

## Reparationservice

Reparation af elektrisk udstyr må kun udføres af faguddannet elektriker.

## Miljøbeskyttelse / bortskaffelse

Når udstyret er udtjent, skal det bortskaffes ifølge gældende (miljø)regler. Fjern lysnetkablet fra selve udstyret for at forebygge misbrug. Udstyret må ikke bortskaffes som husholdningsaffald, men skal af miljøhensyn afleveres på et opsamlingssted for elektriske apparater. Hos kommunen kan man få oplyst adresser og åbningstider. Husk også af indlevere emballagen og slidte tilbehørsdele til de relevante opsamlingssteder.



**Kun for EU-stater**  
**Elværktøjer må ikke bortskaffes som husholdningsaffald**

Ifølge EF-direktiv 2012/19/EF vedr. udslidte elektriske og elektroniske apparater og dets implementering i national lovgivning skal brugte el-værktøjer indsamles separat og indleveres med henblik på miljøvenligt genbrug.

Genbrugs-alternativ til krav om tilbagesendelse:

Ejeren af det elektriske udstyr er som alternativ til tilbagesendelse forpligtet til at bidrage til korrekt bortskaffelse i tilfælde af opgivelse af ejendomsretten. Dette kan også ske ved at aflevere det gamle apparat på et indleveringssted, som sørger for afvikling i henhold til nationale love om genanvendelse og affaldshåndtering. Undtaget fra disse regler de til det brugte apparat hørende tilbehørsdele og hjælpemidler uden elektriske komponenter.

## Reserve dele

Hvis man får brug for reservedele, skal han henvende sig direkte til vores kundeservice.

Til arbejdet med dette apparat må der ikke anvendes ekstraudstyr, som ikke anbefales af vores virksomhed. I modsat fald risikerer operatøren eller uvedkommende personer i nærheden alvorlige personskader, eller apparatet kan blive ødelagt.

Ved bestilling af reservedele skal man oplyse følgende:

- Udstyrets type
- Udstyrets artikelnummer/serienummer

## Wprowadzenie do instrukcji obsługi

Niniejsza instrukcja pozwoli Państwu poznać pilarkę KS i odpowiednio wykorzystać wszystkie jej możliwości. Zawiera ważne wskazówki na temat tego, jak bezpiecznie pracować z urządzeniem i wykorzystywać je zgodnie z przeznaczeniem, unikając tym samym niepotrzebnych napraw i przedłużając czas bezawaryjnej pracy pilarki. Instrukcja obsługi powinna pozostawać do ciąglej dyspozycji każdego użytkownika pracującego z piłą, transportującego ją oraz służyć osobom dokonującym przeglądów i napraw serwisowych. Obok instrukcji obsługi i regulacji dotyczących bezpieczeństwa urządzenia, obowiązujących w poszczególnych krajach (instrukcja wielojęzyczna), podajemy także wskazówki bezpiecznego użytkownika pilarki, opracowane przez kompetentnych specjalistów z tej dziedziny.

<b>Spis treści</b>	<b>Strona</b>
<b>Wprowadzenie do instrukcji obsługi</b>	1
<b>Dane techniczne</b>	2
<b>Rysunki i wyjaśnienia do piktogramów</b>	2
<b>Zastosowanie zgodne z przeznaczeniem</b>	3
<b>Bezpieczeństwo pracy</b>	3
<b>Ogólne wskazówki dotyczące bezpieczeństwa dla narzędzi elektrycznych</b>	3
<b>Uruchomienie</b>	8
<b>Systemy zabezpieczające pile pilarką</b>	9
<b>Wyjaśnienie poprawnych zasad postępowania podczas podstawowych prac ściananie drzew, obcinanie gałęzi i przecinanie (cięcie pni na kloce)</b>	9
<b>Przeгляд i konserwacja urządzenia</b>	10
<b>Gdy pojawią się problemy techniczne</b>	11
<b>Usługi remontowe</b>	11
<b>Wskazówki odnośnie ochrony środowiska i utylizacji urządzenia</b>	11
<b>Części zamienne</b>	12
<b>Warunki gwarancji</b>	
<b>Unia Europejska Deklaracja Zgodności</b>	

## Dane techniczne

Pilarki KS zostały skonstruowane zgodnie z wymaganiami norm EN 60745-1 i EN 60745-2-13 odpowiadają normom bezpieczeństwa, obowiązującym dla tego typu urządzeń.

<b>Elektryczna pilarka łańcuchowa</b>	<b>IECS 2240 TF</b>	
Napięcie źródła prądu	V~	230-240
Częstotliwość prądu	Hz	50
Zabezpieczenie	A	16
Prędkość obrotowa $n_0$	min <sup>-1</sup>	7000
Moc silnika	W	2200
Miecz	160SDEA041 Oregons	
Długość prowadnicy łańcuch	mm / "	406 / 16
Długość cięcia	mm	397
Typ łańcucha	91P057X, 91PJ057X, 91PX057X	
Podczas pracy	m/s	12,1
Ciężar urządzenia	kg	5,0
Oleju	ml	210
Ustalony przez pomiar poziom ciśnienia akustycznego	dB(A)	105,9 K=3,0
Ciśnienie akustyczne $L_{pA}$ (EN 60745-2-13)	dB(A)	85,9 K=3,0
Wibracje (EN 60745-2-13)	m/s <sup>2</sup>	8,393 K=1,5

Klasa bezpieczeństwa: II/DIN EN 60745/VDE 0740

Zastrzegamy sobie prawo do wprowadzania zmian technicznych.

## Emisja

- Podana wartość emitowanych wibracji została zmierzona zgodnie ze znormalizowaną procedurą testowania i może być wykorzystana do porównania z innym elektronarzędziem.
- Podana wartość emitowanych wibracji może być również wykorzystana do prognozowania ilości i czasu trwania niezbędnych przerw w pracy.
- Rzeczywista wartość emitowanych wibracji może się różnić w trakcie rzeczywistego korzystania z elektronarzędzia od podanych wartości w zależności od tego, jak elektronarzędzie jest używane.
- Uwaga: żeby zapobiec chorobom układu krwionośnego w rękach, które mogą spowodować wibracje, należy w odpowiedniej chwili zarządzić przerwy w pracy.
- Należy minimalizować uciążliwość związane z wibracjami. Na przykład środkiem do minimalizowanie wibracji jest użycie rękawic roboczych podczas obsługi urządzenia oraz limitowanie czasu pracy. Pod tym względem należy rozpatrywać cały czas obsługi urządzenia ( np. czas kiedy urządzenie jest wyłączone oraz czas kiedy pracuje bez obciążenia).

## Rysunki i wyjaśnienia do piktogramów



- 1 Stosuj środki ochrony oczu/głowy!
- 2 Uwaga!
- 3 Przed zastosowaniem przeczytaj instrukcję obsługi
- 4 Nie wystawiać narzędzie na działanie opadów
- 5 W przypadku uszkodzenia przewodu podłączenia do sieci deszczu wyci natychmiast odłączyć od sieci elektrycznej.
- 6 Uwaga, siły przeciwwrotne!
- 7 Trzymać obiema rękami!
- 8 Uwaga Ochrona środowiska naturalnego! Niniejsze urządzenie nie może zostać usuwane wraz z odpadami gospodarstwa domowego/opadami pozostałymi. Zużyte urządzenie należy oddać w publicznym miejscu zbiorczym.
- 9 Gwarantowany poziom ciśnienia akustycznego  $L_{WA}$  112 dB(A)
- 10 Klasa bezpieczeństwa II

## Zastosowanie zgodne z przeznaczeniem

Piła łańcuchowa musi być używana tylko przez jedną osobę do cięcia drewna. Piłę łańcuchową należy trzymać prawą ręką za tylny uchwyt oraz lewą ręką za przedni uchwyt. Przed użyciem piły łańcuchowej użytkownik musi przeczytać i zrozumieć wszystkie wskazówki i wytyczne w instrukcji użytkownika. Użytkownik musi zakładać odpowiednie osobiste wyposażenie ochronne (OWO).



**Przy użyciu piły łańcuchowej można ciąć wyłącznie drewno.** Obróbka materiałów, takich jak tworzywo sztuczne, kamień, metal lub drewno, które zawiera ciała obce (np. gwoździe lub śruby) nie jest dozwolona!

### Ryzyka resztkowe

Nawet podczas obsługi narzędzia zgodnie z przepisami, mogą występować ryzyka resztkowe. Ze względu na konstrukcję i wykonanie tego narzędzia mogą występować następujące zagrożenia:

1. Uszkodzenia płuc, w przypadku braku odpowiedniej maski przeciwpyłowej.
2. Uszkodzenia słuchu, w przypadku braku odpowiedniej ochrony słuchu.
3. Rrany cięte, w przypadku braku odpowiedniej odzieży ochronnej.
4. Uszczerbki na zdrowiu, które wynikają z drgań przedramienia i ręki, jeżeli urządzenie jest użytkowane przez dłuższy czas lub nie jest prowadzone lub konserwowane prawidłowo.

**Ostrzeżenie!** Maszyna wytwarza podczas eksploatacji pole elektromagnetyczne. Pole to może ewentualnie wpływać negatywnie na aktywne lub pasywne implanty medyczne. W celu zmniejszenia poważnego lub śmiertelnego ryzyka dla zdrowia, zalecamy osobom z medycznymi implantami konsultację z lekarzem lub producentem implantu medycznego przed rozpoczęciem obsługi maszyny.

**UWAGA:** Wielkość wibracji może odbiegać od podanej wartości zgodnie z rzeczywistym zastosowaniem zgodnie z poniższymi przykładami zastosowań i innymi warunkami:

- rodzaj użycia i rodzaj ciętego materiału
- Stan urządzenia. Zastosowanie właściwego osprzętu i zagwarantowanie właściwego stanu technicznego i ostrości ostrzy.
- Solidność uchwytów oraz rodzaj wyposażenia zastosowanego antywibracyjnego.
- Odpowiedniość urządzenia do wykonywanej pracy.
- Niewłaściwy chwyt urządzenia może podwyższyć wielkość wibracji.

**UWAGA:** Żeby być pewnym powinno się dokonać oceny stopnia obciążenia wszystkich krawędzi tnących podczas rzeczywistego zastosowania. Np. w czasie, kiedy urządzenie jest wyłączone i kiedy pracuje bez obciążenia. W tych powodów stopień obciążenia może być znacznie zmniejszony podczas całego okresu pracy.

Należy minimalizować ryzyko, gdy występują wibracje.

Należy konserwować urządzenie zgodnie z zaleceniami oraz dbać o właściwe smarowanie (w miejscach wymagających smarowania).

Unikać stosowania urządzenia w temperaturach poniżej 10°C i poniżej. Podczas pracy z urządzeniami wytwarzającymi wibracje rozdzielić zadanie na kilka dni.

## Bezpieczeństwo pracy

Dane dotyczące emisji hałasu zgodnie z ustawą o bezpieczeństwie produktów (ProdSG) bądź Dyrektywą WE w sprawie maszyn: Poziom ciśnienia akustycznego w miejscu pracy nie może przekraczać 80 dB (A). W przeciwnym wypadku konieczne jest zabezpieczenie przeciwhałasowe personelu (na przykład, stosowanie urządzeń chroniących organy słuchu).

**Uwaga:** Ochrona przed hałasem! Podczas uruchomienia prosimy przestrzegać regionalnych przepisów.

## Ogólne wskazówki dotyczące bezpieczeństwa dla narzędzi elektrycznych



**Ostrzeżenie! Przeczytać wszystkie wskazówki dotyczące bezpieczeństwa i instrukcje. Zaniedbania przy przestrze-**

*ganiu wskazówek dotyczących bezpieczeństwa i instrukcji mogą spowodować porażenie prądem elektrycznym, pożar i/lub ciężkie obrażenia.*

### Wszystkie instrukcje użytkownika i wskazówki dotyczące bezpieczeństwa należy przechowywać na przyszłość.

*Używane we wskazówkach dotyczących bezpieczeństwa pojęcie „narzędzie elektryczne” odnosi się do narzędzi elektrycznych zasilanych z sieci (z kablem sieciowym) i do narzędzi elektrycznych zasilanych akumulatorowo (bez kabla sieciowego).*

#### 1) Bezpieczeństwo miejsca pracy

a) **Utrzymywać miejsce pracy w czystości i dobrze oświetlone.** Nieporządek w miejscu pracy i brak oświetlenia mogą prowadzić do wypadków.

- b) Nie pracować narzędziami elektrycznymi w otoczeniu zagrożonym wybuchem, w którym znajdują się palne ciecze, gazy lub pyły. *Narzędzia elektryczne wytwarzają iskry, które mogą spowodować zapalenie się pyłu lub oparów.*
- c) Podczas używania narzędzia elektrycznego utrzymywać z dala dzieci i inne osoby. *W przypadku odwrócenia uwagi można utracić kontrolę nad urządzeniem.*

## 2) Bezpieczeństwo elektryczne

- a) Wtyczka przyłączeniowa narzędzia elektrycznego musi pasować do gniazda. Nie wolno w żaden sposób zmieniać wtyczki. Nie używać wtyczek-adapterów razem z urządzeniami z uziemieniem ochronnym. *Niezmienione wtyczki i dopasowane gniazdko zmniejszają ryzyko porażenia prądem elektrycznym.*
- b) Unikać zetknięcia ciała z powierzchniami uziemionymi, jak rury, grzejniki, kuchenki i lodówki. *Występuje zwiększone ryzyko porażenia prądem elektrycznym, jeżeli ciało jest uziemione.*
- c) Chronić urządzenie przed deszczem i wilgocią. *Przedostanie się wody do wnętrza urządzenia elektrycznego zwiększa ryzyko porażenia prądem elektrycznym.*
- d) Nie używać kabla niezgodnie z przeznaczeniem do przenoszenia urządzenia, zawieszania go lub do wyciągania wtyczki z gniazdka sieciowego. Chronić kabel przed wysoką temperaturą, olejem, ostrymi krawędziami i ruchomymi częściami urządzenia. *Uszkodzone lub poplątane kable zwiększają ryzyko porażenia prądem elektrycznym.*
- e) Podczas pracy narzędziem elektrycznym na wolnym powietrzu używać wyłącznie kabli przedłużających, które również dopuszczone są do stosowania na zewnątrz. *Zastosowanie kabla przedłużającego nadającego się do stosowania na zewnątrz zmniejsza ryzyko porażenia prądem elektrycznym.*
- f) Jeżeli nie można uniknąć pracy narzędziem elektrycznym w środowisku wilgotnym, należy zastosować wyłącznik ochronny różnicowy. *Zastosowanie wyłącznika ochronnego różnicowego zmniejsza ryzyko porażenia prądem elektrycznym.*

## 3) Bezpieczeństwo osób

- a) Bądź uważny, zwracaj uwagę na wykonywane czynności i przystępuj z rozsądkiem do pracy z użyciem narzędzia elektrycznego. Nie używaj narzędzia elektrycznego, jeżeli jesteś zmęczony lub pod wpływem narkotyków, alkoholu lub leków. *Moment nieuwagi podczas używania narzędzia elektrycznego może doprowadzić do poważnych obrażeń.*
- b) Należy nosić osobiste wyposażenie ochronne i zawsze okulary ochronne. *Noszenie osobistego wyposażenia ochronnego, jak maska przeciwpyłowa, przeciwpoślizgowe obuwie ochronne, kask ochronny lub ochronę słuchu, w zależności od rodzaju i zastosowania narzędzia elektrycznego, zmniejsza ryzyko obrażeń.*
- c) Unikać mimowolnego uruchomienia. **Przed podłączeniem narzędzia elektrycznego do zasilania energią elektryczną / lub akumulatora, podniesieniem go lub przenoszeniem należy upewnić się, że jest ono wyłączone.** *Trzymanie palca na wyłączniku podczas przenoszenia urządzenia lub podłączanie włączonego urządzenia do zasilania energią elektryczną mogą doprowadzić do wypadków.*
- d) **Przed włączeniem narzędzia elektrycznego należy usunąć narzędzia nastawcze i klucze maszynowe.** *Narzędzie lub klucz znajdujące się na obracającej się części urządzenia mogą być przyczyną obrażeń.*
- e) Unikać nienormalnej postawy ciała. **Dbać o bezpieczną podstawę stojącą i w każdej chwili utrzymywać równowagę.** *Umożliwia to lepszą kontrolę nad narzędziem elektrycznym w nieoczekiwanych sytuacjach.*
- f) **Nosić odpowiednią odzież.** *Nie nosić luźnej odzieży ani biżuterii. Trzymać włosy, odzież i rękawice z dala od części ruchomych. Luźna odzież, biżuteria lub długie włosy mogą zostać pochwycone przez części ruchome.*
- g) **Jeżeli możliwe jest zamontowanie urządzeń odpylających i przechwytyjących, należy upewnić się, że są one podłączone i prawidłowo używane.** *Zastosowanie odsysania pyłu może zmniejszyć zagrożenie spowodowane zapyleniem.*

#### 4) Użycie i obsługa narzędzia elektrycznego

- a) **Nie przeciążać urządzenia.** Do wykonywanej pracy używać przeznaczonego do niej narzędzia elektrycznego. *Użycie odpowiedniego narzędzia elektrycznego umożliwi lepszą i bezpieczniejszą pracę w podanym zakresie mocy.*
- b) **Nie używać narzędzia elektrycznego, którego wyłącznik jest uszkodzony.** *Narzędzie elektryczne, którego nie można włączyć lub wyłączyć, jest niebezpieczne i musi być naprawione.*
- c) **Przed dokonaniem nastaw urządzenia, wymianą akcesoriów lub odłożeniem urządzenia należy wyjąć wtyczkę z gniazda sieciowego i/lub akumulator.** *Ten środek zapobiegawczy uniemożliwia mimowolne uruchomienie urządzenia.*
- d) **Nieużywane narzędzia elektryczne należy przechowywać poza zasięgiem dzieci.** **Nie dopuszczać do używania urządzenia przez osoby, które nie są z nim zaznajomione lub nie przeczytały niniejszej instrukcji.** *Narzędzia elektryczne są niebezpieczne, jeżeli są używane przez niedoświadczonych osoby.*
- e) **Starannie pielęgnować urządzenie.** **Kontrolować, czy części ruchome działają bez zarzutu i nie zakleszczają się oraz czy części nie są złamane lub uszkodzone tak, że ma to negatywny wpływ na działanie narzędzia elektrycznego.** **Przed zastosowaniem urządzenia zlecić naprawę uszkodzonych części.** *Przyczyną wielu wypadków są źle konserwowane narzędzia elektryczne.*
- f) **Narzędzia tnące utrzymywać ostre i czyste.** *Starannie pielęgnowane narzędzia tnące z ostrymi krawędziami tnącymi rzadziej się zakleszczają i są łatwiejsze w prowadzeniu.*
- g) **Narzędzi elektrycznych, akcesoriów, stosowanych narzędzi itd. należy używać zgodnie z niniejszymi instrukcjami, w sposób określony dla danego specjalnego typu urządzenia.** **Uwzględnić przy tym warunki pracy i wykonywaną czynność.** *Użycie narzędzi elektrycznych do zastosowań innych niż przewidziane może prowadzić do sytuacji niebezpiecznych.*

#### 5) Serwis

- a) **Naprawę narzędzia elektrycznego powierzać wyłącznie wykwalifikowanemu**

**personelowi fachowemu i tylko z użyciem oryginalnych części zamiennych.** *Gwarantuje to zachowanie bezpieczeństwa urządzenia.*

#### 6) Wskazówki dotyczące bezpieczeństwa dla pił łańcuchowych

- **Trzymać przewód z dala od strefy cięcia.** *Podczas pracy przewód może skryć się w żywopłocie i zostać przypadkowo przecięty.*
- **Podczas pracy piły trzymać wszystkie części ciała z dala od łańcucha piły.** **Przed uruchomieniem piły upewnić się, że łańcuch piły niczego nie dotyka.** *Podczas prac z użyciem piły łańcuchowej moment nieuwagi może doprowadzić do tego, że odzież lub części ciała zostaną pochwycone przez łańcuch piły.*
- **Należy zawsze trzymać piłę łańcuchową prawą ręką za tylny uchwyt, a lewą ręką za przedni.** *Odwrotne trzymanie piły łańcuchowej zwiększa ryzyko obrażeń i nie wolno go stosować.*
- **Elektronarzędzie należy trzymać za izolowane powierzchnie uchwytu, ponieważ łańcuch piły może zetknąć się z własnym przewodem sieciowym.** *Zetknięcie łańcucha piły z przewodem znajdującym się pod napięciem może powodować wystąpienie napięcia w metalowych częściach urządzenia i doprowadzić do porażenia prądem elektrycznym.*
- **Nosić okulary ochronne i ochronę słuchu.** **Zaleca się użycie dalszego wyposażenia ochronnego dla głowy, rąk, nóg i stóp.** *Dopasowana odzież ochronna zmniejsza niebezpieczeństwo obrażeń przez odrzucony materiał z obróbki i przypadkowe dotknięcie łańcucha piły.*
- **Nie pracować piłą łańcuchową na drzewie.** *Podczas pracy piły łańcuchowej na drzewie występuje niebezpieczeństwo obrażeń.*
- **Zawsze zwracać uwagę na zachowanie bezpiecznej postawy stojącej i używać piły łańcuchowej tylko stojąc na trwałym, bezpiecznym i płaskim podłożu.** *Śliskie podłoże lub niestabilne powierzchnie postojowe, np. na drabinie, mogą prowadzić do utraty równowagi lub kontroli nad piłą łańcuchową.*
- **Podczas cięcia gałęzi znajdującej się pod napięciem należy liczyć się z tym, że nastąpi jej odkształcenie powrotne.** *Po uwolnieniu napięcia we włóknach drzewnych napięta gałąź może trafić osobę obsługującą i/lub wyrwać łańcuch piły spod kontroli.*



- **Należy zachować szczególną ostrożność podczas cięcia podszycia i młodych drzew.** *Cienki materiał może zaplątać się w piłę łańcuchową i uderzyć operatora piły lub wytrącić go z równowagi.*
- **Piłę łańcuchową przenosić w stanie wyłączonym za przedni uchwyt, z łańcuchem piły odwróconym od ciała.** *Podczas transportu lub przechowywania piły łańcuchowej zawsze nasuwać pokrywę ochronną. Staranne obchodzenie się z piłą łańcuchową zmniejsza prawdopodobieństwo dotknięcia przez nieuwagę pracującego łańcuchem piły.*
- **Postępować zgodnie z instrukcjami dotyczącymi smarowania, naprężenia łańcucha i wymiany akcesoriów.** *Nieprawidłowo naprężony lub nasmarowany łańcuch piły może się zerwać lub zwiększyć ryzyko odrzutu.*
- **Utrzymywać uchwyty suche, czyste i wolne od oleju i smaru.** *Zatłuszczone uchwyty są śliskie i prowadzą do utraty kontroli nad urządzeniem.*
- **Piłować tylko drewno.** *Nie używać piły łańcuchowej do prac, do których nie jest ona przeznaczona - przykład: Nie używać piły łańcuchowej do cięcia tworzywa sztucznego, muru lub materiałów budowlanych, które nie są wykonane z drewna. Użycie piły łańcuchowej do prac niezgodnych z przeznaczeniem może prowadzić do niebezpiecznych sytuacji.*

## 7) Przyczyny i unikanie odrzutu

Odrzut może wystąpić, kiedy wierzchołek szyny prowadzącej dotknie przedmiotu lub kiedy drewno ugnie się i łańcuch piły zakleszczy się w nacięciu.

Dotknięcie wierzchołkiem szyny prowadzącej może w pewnych przypadkach prowadzić do nieoczekiwanych i skierowanych do tyłu reakcji, przy których szyna prowadząca odbijana jest do góry i w kierunku osoby obsługującej.

Zakleszczenie się łańcucha piły na górnej krawędzi szyny prowadzącej może spowodować gwałtowne odbicie szyny w kierunku obsługi.

Każda z tych reakcji może prowadzić do utraty kontroli nad piłą i ewentualnych ciężkich obrażeń. Nie należy polegać wyłącznie na urządzeniach zabezpieczających wbudowanych w pile łańcuchowej. Użytkownik piły łańcuchowej zobowiązany jest przedsięwziąć różne środki, aby umożliwić pracę bezwypadkową i bez obrażeń.

Odrzut jest następstwem błędnego lub wadliwego użycia narzędzia elektrycznego. Można mu zapobiec poprzez odpowiednie środki ostrożności, jak opisano poniżej:

- **Trzymać piłę mocno obiema rękami, przy czym kciuk i palce powinny obejmować uchwyty piły łańcuchowej.** *Ułożyć ciało i ramiona w położeniu, w którym możliwe będzie oparcie się siłom odrzutu. Jeżeli zostaną przedsięwzięte odpowiednie środki, osoba obsługująca może opanować siły odrzutu. Nigdy nie wypuszczać piły łańcuchowej z rąk.*
- **Unikać nienormalnej postawy ciała i nie piłować powyżej ramion.** *Pozwala to uniknąć mimowolnego dotknięcia wierzchołkiem szyny i umożliwia lepszą kontrolę nad piłą łańcuchową w nieoczekiwanych sytuacjach.*
- **Należy zawsze stosować zalecane przez producenta szyny zamienne i łańcuchy piły.** *Niewłaściwe szyny zamienne i łańcuchy piły mogą prowadzić do zerwania łańcucha i/ lub do odrzutu.*
- **Postępować zgodnie z instrukcjami producenta dotyczącymi ostrzeżenia i konserwacji łańcucha piły.** *Zbyt niskie ograniczniki głębokości zwiększają tendencję do odrzutu.*
- **Przewód zasilający należy prowadzić tak, żeby podczas cięcia nie zaczął o gałęzie i nie został uszkodzony w inny sposób.**

## 8) Najważniejsze wskazówki dotyczące bezpieczeństwa użytkowników pilarek.

### a) Ogólne wskazówki

1. Nigdy nie próbować używać niekompletnej maszyny lub zmienionej bez odpowiedniego zezwolenia.
2. To urządzenie nie jest przeznaczone do użytku przez osoby (włącznie z dziećmi) w ograniczonymi zdolnościami fizycznymi, sensorycznymi lub mentalnymi oraz osoby z niewystarczającą wiedzą chyba, że takie osoby są dozorowane przez odpowiednie osoby lub otrzymują od tych osób informacje o prawidłowym użyciu urządzenia. Dzieci powinny być nadzorowane, czy nie bawią się urządzeniem.
3. Dzieciom i młodzieży do lat 18 nie wolno obsługiwać pilarki (Wyjątek stanowi młodzież powyżej 16 roku życia, pracująca pod opieką instruktorów.)
4. Pilarki mogą być obsługiwane tylko przez osoby mające doświadczenie w pracy z podobnymi urządzeniami.

5. Przechowywać instrukcję obsługi razem z pilarką.
6. Pożyczać i udostępniać pilarkę można tylko tym osobom, które znają zasady obsługi urządzenia. W każdym przypadku należy udostępnić użytkownikowi niniejszą instrukcję.

### **B) Wskazówki dotyczące bezpiecznej pracy pilarką.**

7. Proszę przechowywać narzędzia elektryczne w bezpiecznym miejscu. Narzędzia elektryczne, których chwilowo nie używa się, należy przechowywać w suchym miejscu, na odpowiedniej wysokości lub w pomieszczeniu zamkniętym poza zasięgiem dzieci.
8. Nie należy stosować kabli do celów, dla których nie zostały one przeznaczone. Nie wolno nigdy nosić narzędzi elektrycznych, trzymając je za kabel. Nie ciągnąć za kabel, aby odłączyć od wtyczki. Chronić kabel przed wysoką temperaturą, olejem i ostrymi krawędziami.
9. W przypadku wymiany łańcucha lub miecza należy urządzenie odłączyć od sieci elektrycznej.
10. Sprawdzić, czy przewód zasilający nie jest uszkodzony albo nacięty; jeśli tak, to trzeba go wymienić.
11. W czasie pracy należy mocno trzymać pilarkę obiema rękami.
12. Żeby wyrównać naciąg łańcucha czy też uwolnić pilarkę z wszelkich zanieczyszczeń, należy bezwzględnie odłączyć pilarkę od źródła prądu (wyciągnąć wtyczkę z gniazdka).
13. Podczas przerw w pracy należy odkładać pilarkę w taki sposób, by nie mogła przypadkowo włączyć się i zranić kogokolwiek; najbezpieczniej jest odłączyć przewód zasilający.
14. Przy włączaniu trzymać mocno pilarkę - łańcuch i prowadnica muszą być już odsłonięte (osłonaprowadnicy ma być zdjęta uprzednio).
15. Po stwierdzeniu uszkodzenia przewodu prądu, natychmiast wyciągnąć wtyczkę z gniazdka.
16. Pilarka może być podłączona do uziemionego gniazdka. Zaleca się użycie stabilizatora prądu., a bezpiecznik powinien mieć 16A. Gniazdko nie powinno być obciążone przez inne pracujące urządzenia.
17. Przy użyciu przedłużacza jego przewód powinien być całkowicie rozwinięty.
18. Zwracać uwagę na to, by kabel nie był uszkodzony.

19. Pracę należy rozpoczynać tylko z kompletnie i prawidłowo zmontowaną pilarką. Nie powinno brakować żadnego elementu ochronnego urządzenia.
20. Wyłączać urządzenie natychmiast po stwierdzeniu nieprawidłowości w pracy.
21. Należy mieć stały dostęp do apteczki ze środkami opatrunkowymi.
22. Jeśli na prowadnicy lub łańcuchu znajdzie się ziemia, kamyczki lub inne zanieczyszczenia, natychmiast wyłączyć pilarkę, wyciągnąć wtyczkę z gniazdka, oczyścić piłę i ponownie sprawdzić jej działanie.
23. Proszę zwracać uwagę na to, żeby olej z pilarki nie przedostawał się do ziemi. Nie wylewać resztek oleju do kanalizacji. Chrońmy środowisko naturalne! Podczas przerw w pracy nie kłaść pilarki bezpośrednio na ziemi, ale na podkładce - olej z prowadnicy i łańcucha może kapać i przedostawać się do gruntu.
24. Z piły łańcuchowej nie korzystamy podczas złych warunków atmosferycznych, szczególnie kiedy ma się na burzę albo na wichurę.

### **c) Niebezpieczeństwo odrzutu pilarki w tył podczas pracy**

25. Używać w miarę możliwości "koziółka" do cięcia drewna.
26. Zwracać uwagę na położenie szczytu prowadnicy podczas cięcia.
27. Do ciętego drewna należy przykładać tylko wcześniej uruchomioną pilarkę z pracującym łańcuchem. Nigdy nie włączać urządzenia po uprzednim przyłożeniu prowadnicy do ciętego materiału.
28. Cięcia bardziej skomplikowane technicznie i wymagające szczególnych umiejętności mogą być wykonywane tylko przez osoby przeszkolone w tym zakresie.

### **d) Wskazówki dotyczące bezpiecznej techniki pracy z pilarką**

29. Nigdy nie wykonuj prac, stojąc na drabinach, rusztowaniach roboczych lub drzewach.
30. Zapewnić sobie takie mocowanie drewna, żeby nie obracało się podczas cięcia.
31. Uważać na odłamki drewna. Przy cięciu istnieje niebezpieczeństwo zanieczyszczenia lub zranienia oczu przez odłamki drewna i trociny.
32. Nie używać piły do heblowania i przesuwania drewna.

33. Ciąć drewno tylko dolną krawędzią prowadnicy pilarki. Przy cięciu górną krawędzią piła odskakuje w tył, w kierunku operatora.
34. Upewnić się, czy drewno jest wolne od kamieni, gwoździ i innych zanieczyszczeń.
35. Polecamy, aby użytkownik został przed pierwszym zastosowaniem piły łańcuchowej i wyposażenia ochronnego poinstruowany w sposób praktyczny przez osobę, posiadającą odpowiednie doświadczenie w ich zastosowaniu, a także, aby dokonał on wpierw próbnych cięć okrągłaków na koźle do piłowania lub stojaku.
36. Proszę unikać kontaktu włączonej piły z podłożem i ogrodzeniami z drutu.
37. Osoby i zwierzęta muszą przebywać z dala od tarczy tnącej.
38. Ułożyć kabel sieciowy w taki sposób, by podczas cięcia nie miał kontaktu z gałęziami, itp.

## Uruchomienie

### Przed uruchomieniem

Napięcie i natężenie prądu zasilania muszą być zgodne z parametrami wyszczególnionymi na tabliczce znamionowej. Przed przystąpieniem do prac należy zawsze sprawdzić, czy piła łańcuchowa działa prawidłowo oraz czy jej użytkowanie będzie bezpieczne. Należy również upewnić się, że łańcuch jest odpowiednio smarowany, a wskaźnik oleju jest sprawny.

### 1. Napelnianie zbiornika oleju (rysunek 1)

Zabrania się eksploatacji piły łańcuchowej bez oleju łańcuchowego, ponieważ może to doprowadzić do uszkodzenia łańcucha i miecza. W przypadku eksploatacji bez oleju łańcuchowego gąsna w razie uszkodzenia wszystkie prawa gwarancyjne.

**Prosimy stosować jedynie olej do pił łańcuchowych na bazie biologicznej, rozkładany w 100% biologicznie.**

Taki olej biologiczny można otrzymać w handlu specjalistycznym.

Prosimy nie stosować używanego oleju, ponieważ prowadzi to do uszkodzenia piły i utraty gwarancji.

- Aby napelnić zbiornik oleju prosimy wpierw odłączyć pilę od sieci elektrycznej.
- Proszę teraz otworzyć nakretkę i odłożyć ją w taki sposób, aby nie utracić uszczelki nakretki.
- Teraz należy napelnić ok. 210 ml oleju przy pomocy lejka do zbiornika i następnie nakreć nakretkę.
- Stan poziomu oleju można odczytać na wizerunku 1. Jeżeli maszyna ta ma przez dłuższy okres czasu nie zostać eksploatowana, wtedy należy wydalic olej łańcuchowy ze zbiornika.
- Zbiornik należy także opróżnić przed transportem i wysyłką piły łańcuchowej.
- Przed podjęciem pracy sprawdzić funkcjonalność smarowania łańcucha. Włączyć pilę z zamontowanym kompletem tnącym i trzymać w odpowiednim odstępnie



nad jasnym tłem (uwaga: nie dotykać podłoża). Jeżeli ukazuje się nowy ślad oleju, wtedy smarowanie łańcucha działa bez zastrzeżeń.

- Po zakończeniu pracy pilę należy odłożyć poziomo na chłonny podłoz. Przez rozproszony olej na łańcuchu i mieczu mogą zostać jeszcze wydalone kilka kropli oleju.

### 2. Montaż łańcucha i miecza (rysunek 2 - 6)



**Uwaga! Możliwość zagrożenia ciała! Proszę podczas montażu łańcucha nosić rękawiczki robocze.**



- Ustaw piłę łańcuchową na stabilnym podłożu.
- Obrócić śrubę dociskową (7) w kierunku przeciwnym do ruchu wskazówek zegara , by otworzyć osłonę koła łańcucha (8) (patrz rys. 2).
- Wyregulować łańcuch (6) na szynie prowadzącej (5) (rys. 3). **Zęby tnące muszą wskazywać do przodu na górze miecza** (rys. 5).
- Należy pamiętać, by wszystkie ogniwa łańcucha były prawidłowo osadzone w rowku miecza oraz by łańcuch piły był prowadzony dokładnie wokół koła napędowego łańcucha (A) (rys. 4).
- Założyć osłonę łańcucha (8) (rys. 3) i obrócić śrubę dociskową (7) lekko w kierunku ruchu wskazówek zegara , by zamocować solidnie osłonę.
- Następnie ustawić prawidłowe napięcie łańcucha przy użyciu pierścienia zaciskowego łańcucha SDS (17) (patrz rys. 6).

### 3. Funkcja szybkiego napięcia łańcucha dla modeli z SDS (rys. 6)

a) Kierunek + : Napiężyć łańcuch

b) Kierunek - : Poluzować łańcuch

Jeżeli urządzenie jest wyposażone w SDS, oznacza to, że łańcuch oraz miecz (szynę prowadzącą) można napięć lub luzować bez zastosowania narzędzia. Przy użyciu pierścienia zaciskowego łańcucha (17) SDS można ustawić napięcie łańcucha. Za pomocą śruby dociskowej (7) SDS można zdejmować i mocować miecz.

Poluzować lekko śrubę dociskową (7) w kierunku przeciwnym do ruchu wskazówek zegara . Następnie ustawić prawidłowe napięcie łańcucha przy użyciu zewnętrznego pierścienia SDS (17) (poluzować - / dokręcić +). Napiężyć łańcuch w taki sposób, by dał się unieść o ok 3 mm na środku miecza, zgodnie z rysunkiem 5. Następnie dokręcić śrubę dociskową (7)  (rys. 6).

Napięcie łańcucha ma poważny wpływ na trwałość kompletu tnącego, a więc należy je często sprawdzać. Napięcie rozciąga się po podgrzaniu łańcucha do temperatury eksploatacyjnej, a więc należy je przyciągnąć. Nowa piła łańcuchowa należy częściej dociągać, do czasu dostosowania jej długości.



**Uwaga: łańcuch należy w okresie początkowym częściej przyciągać, jeżeli łańcuch wyskakuje z prowadnicy lub staje się luznym!**

#### 4. Podłączenie pily lancuchowej (rysunek 7)

**Zalecamy eksploatację pily lancuchowej poprzez wyłącznik różnicowoprądowy z maksymalnym prądem wyzwalającym o wartości 30mA.**

Urządzenie niniejsze jest przeznaczone do eksploatacji w sieci elektrycznej z impedancją systemową  $Z_{max}$  w punkcie przekazu energii (podłączenie domowe) w wysokości 0,315 oma. Użytkownik zapewnia eksploatację urządzenia w sieci, spełniającej powyższe wymagania. Informacji na temat wysokości impedancji systemowej można w razie konieczności zasięgnąć w miejscowym przedsiębiorstwie energetycznym.



**Stosuj wyłączanie takie przedłużacze, które posiadają dopuszczenie do użytku na zewnątrz i które nie są lżejsze od przewodów gumowych H07 RN-F według DIN/VDE 0282 o co najmniej 1,5 mm<sup>2</sup>. Przewody te muszą posiadać ochronę przeciwbryzgową. W przypadku uszkodzenia przewodu przyłączeniowego urządzenia, należy zlecić jego wymianę wyłącznie w zakładzie naprawczym, który posiada autoryzację producenta, ponieważ konieczne jest użycie specjalnych narzędzi. Urządzenia przenośne stosowane na zewnątrz należy podłączać poprzez wyłącznik różnicowoprądowy.**

Dla zabezpieczenia przewodu przyłączeniowego pila łańcuchowa wyposażona jest w zacisk odciążający. Najpierw należy połączyć wtyczkę urządzenia z przewodem przyłączeniowym. Następnie utworzyć z przewodu przyłączeniowego ciasną pętlę i przesunąć ją przez otwór na tylnej stronie rękojeści. Następnie przełożyć pętelkę przez haczyk odciążający, jak przedstawiono na rysunku 6. Połączenie wtykowe jest teraz zabezpieczone przed samoczynnym rozłączeniem.

#### 5. Złączenie (rysunek 8 + 9)

- Trzymać piłę mocno obiema rękami, przy czym kciuk i palce powinny obejmować uchwyty pily lancuchowej (rysunek 9).
- Kciukiem nacisnąć na przycisk zabezpieczający 13 na lewej stronie tylnego uchwytu, następnie nacisnąć na nacisk 9.
- Przycisk zabezpieczający 13 służy jedynie do zwolnienia mechanizmu włączenia, a więc jego przyciskanie stale nie jest konieczne.
- Aby wyłączyć należy zwolnić przycisk 9.



**Uwaga: Łańcuch pily obraca się natychmiast z dużą prędkością. W procesie odkładania pily zapewnić, aby łańcuch nie miał kontaktu z kamieniami lub przedmiotami z metalu.**

### Systemy zabezpieczające pile pilarką

#### 1. Hamulec łańcucha (rysunek 10)

Pila łańcuchowa została wyposażona w mechaniczny hamulec łańcucha. W przypadku podrzucenia pily z powodu kontaktu miecza z drewnem lub innymi twardymi przedmiotami naped pily lancuchowej zostaje natychmiast zatrzymany przy pomocy ochrony manualnej 4. Hamowanie zostaje wywołane przez nacisk górnej części Panskiej

dłoni do ochrony manualnej 4 na przednim uchwycie 2. Należy sprawdzić funkcjonowanie hamulca łańcucha przed każdorazowym zastosowaniem pily.



**Uwaga: przy zwalnianiu hamulca łańcucha (przeciagnac ochronne manualna do tyłu i zabezbic) nie wolno nacisnąć na zaden przycisk!**

**Prosimy przestrzegac, aby ochrona manualna zawsze zostala zabezbiona w pozycji gotowej do eksploatacji przed uruchomieniem pily lancuchowej. W tym celu ochrona manualna przeciagnac do tyłu w kierunku uchwytu.**

#### 2. Hamulec wybiegu

Pila łańcuchowa została wyposażona w mechaniczny hamulec wybiegu, zgodnie z aktualnymi przepisami. Hamulec jest sprężony z hamulcem łańcucha i powoduje wyhamowanie łańcucha po wyłączeniu pily. Hamulec jest aktywowany poprzez zwolnienie włącznika/wyłącznika. Hamulec wybiegu zapobiega ryzyku doznania obrażeń ciała na skutek ruchu bezwładnego łańcucha.

#### 3. Trzpień wychwytyjący łańcuch (rysunek 11)

Pila łańcuchowa została wyposażona w trzpień wychwytyjący łańcuch. Jeżeli podczas eksploatacji łańcuch zerwie się, wtedy trzpień ten przechwytą uderzającą końcówkę łańcucha, chroniąc tym rece prowadzącego pile.

**Wyjaśnienie poprawnych zasad postępowania podczas podstawowych prac: ścinanie drzew, obcinanie gałęzi i przecinanie (cięcie pni na kloce)** (rys. nr 12 do 19)



**UWAGA!**

**Ciąć piłą wyłącznie pnie drewniane, których średnica jest mniejsza niż długość cięcia pily. Osoby niedoświadczone i użytkownicy nieprofesjonalni nie mogą stosować podczas cięcia obróbki głębszej, ponieważ może to doprowadzić do odbicia pily łańcuchowej, powodującego ciężkie obrażenia, nawet ze skutkiem śmiertelnym.**

**Pilę trzymać zawsze obiema rękami, przestrzegając wskazówek bezpieczeństwa i informacji na rysunku 7.**

**Ważne wskazówki odnośnie docinania i okrzesywania: Podczas cięcia na zboczu zawsze stawać nad pniem, ponieważ może się on stoczyć!**

#### a) Ścinanie drzew

Jeżeli cięcie pni na kloce i ścinanie drzew wykonują dwie osoby jednocześnie, to odległość między osobą, która ścina drzewo a osobą, która pracuje przy wcześniej ściętym drzewie musi być co najmniej dwa razy większa niż wynosi wysokość ścinanego drzewa. Przy ścinaniu drzew trzeba dbać, żeby żadne osoby nie były narażone na niebezpieczeństwo, żeby nie mogło ich porazić żadne napięcie, instalacje elektryczne i inne, i żeby nie powstały żadne szkody materialne. Jeżeli ścinane drzew zetknie się z instalacją elektryczną lub inną, należy niezwłocznie poinformować odpowiedni zakład.

Przy cięciu na zboczu pracownik obsługujący piłę łańcuchową musi się zawsze znajdować nad ścinanym drze-

wem, ponieważ podczas przewracania drzewo będzie najprawdopodobniej zsuwać się albo przewracać w dół. Przed ścinaniem należy sobie zaplanować drogę ucieczki a w razie potrzeby wcześniej ją odblokować. Droga ucieczki powinna prowadzić skośnie w tył od spodziewanej linii upadku drzewa tak, jak to pokazuje rysunek nr 12. Przed ścinanką trzeba ocenić pochYLENIE pnia, położenie większych gałęzi i siłę wiatru tak, żeby można było przewidzieć kierunek upadku pnia.

Z pnia trzeba usunąć wszystkie zanieczyszczenia, kamienie, luźną korę, gwoździe, haki i pozostałości drutu.

#### b) Wykonanie wcięcia (klinowego podcięcia) przy ścinaniu drzewa

W prawym rogu w kierunku i od strony spodziewanego kierunku upadku pnia wykonujemy wcięcie (wycinamy klin – uwaga tłumacza) na głębokość 1/3 średnicy pnia, jak to pokazuje rys. nr 13. Najpierw wykonujemy dolne poziome podcięcie. Zapobiega to zaciśnięciu łańcucha piły przy wykonywaniu drugiego (prowadzonego skośnie z góry – uwaga tłumacza) cięcia.

#### c) Wykonanie końcowego cięcia przy ścinaniu

Końcowe cięcie wykonuje się na wysokości przynajmniej 50 mm nad podcięciem poziomym (z drugiej strony w stosunku do tej, z której jest wykonane klinowe pocięcie – uwaga tłumacza), jak to pokazuje rys. nr 13. Końcowe cięcie prowadzimy równoległe do poziomego podcięcia. Końcowe cięcie wykonujemy tylko tak głęboko, żeby został zachowany rdzeń pnia, który przy ścinaniu pnia spełnia rolę swobodnego przegubu. Rdzeń zapobiega obracaniu się pnia i przewróceniu drzewa w nieodpowiednim kierunku. Rdzenia nie przecinamy.

W chwili, w której końcowe cięcie zbliża się do rdzenia, drzewo powinno się zacząć przewracać. Jeżeli będzie widać, że drzewo może nie przewrócić się w pożądanym kierunku, albo przechylić się z powrotem i spowodować zakleszczenie piły, należy przerwać wykonywanie końcowego cięcia a do ustawienia pnia w wymaganym kierunku użyć klinów z drewna, tworzywa sztucznego albo aluminium.

Jak tylko drzewo zacznie się przewracać, wyjmujemy piłę łańcuchową z rzazu, wyłączamy ją i odkładamy i zaplanowaną drogą ucieczki opuszczamy niebezpieczne miejsce. Uwaga na gałęzi i inne przeszkody leżące na ziemi oraz na możliwość potknięcia się podczas szybko opuszczania niebezpiecznego miejsca.

#### d) Obcinanie gałęzi

Pod pojęciem obcinania gałęzi rozumie się oddzielanie gałęzi od przewróconego pnia. Przy obcinaniu najpierw pozostawiamy większe gałęzi skierowane do dołu tak, żeby podparły ścięty pień. Mniejsze gałęzie, zgodnie z rys. nr 14, oddzielamy jednym cięciem. Gałęzie, które są naprężone mechanicznie, należy ciąć od dołu do góry, żeby piła nie mogła się zakleszczyć.

#### e) Przecinanie pnia

Pod pojęciem przycinania pnia rozumiemy rozcinanie przewróconego pnia drzewa na części / kloce. Podczas cięcia utrzymujemy pewną i stabilną postawę oraz dbamy o równomiernym rozłożeniu ciężaru ciała na obie

nogi. Jeżeli to możliwe, pień powinien być podparty gałęziami, belkami albo klinami i zabezpieczony przed poruszeniem.

#### Pień przylegający na całej długości

Jeżeli pień równomiernie przylega do ziemi na całej długości, jak to widać na rys. 15, trniemy go z góry.

#### Pień przylegający z jednej strony

Jeżeli pień drzewa leży na ziemi tylko na jednej stronie, jak to widać na rys. 16, to najpierw nadcinamy pień z dołu do 1/3 średnicy pnia a resztę cięcia wykonujemy z góry, naprzeciwko dolnego cięcia.

#### Pień przylegający po obu stronach

Jeżeli pień drzewa dotyka do ziemi na obu końcach, jak to widać na rys. 17, to nadcinamy najpierw pień z góry do 1/3 średnicy pnia, a potem tniami pozostałe 2/3 średnicy pnia z dołu pnia naprzeciwko górnego cięcia.

Przy cięciu na zboczu zawsze stoimy nad pniem, jak to widać na rys. 18.

Żeby mieć pełną kontrolę nad piłą w chwili „przecinania”, zmniejszamy na końcu cięcia docisk piły, ale nadal mocno trzymamy rękojeść piły łańcuchowej. Uważamy, żeby łańcuch piły nie dotknął ziemi. Po zakończeniu cięcia czekamy, aż łańcuch zupełnie się zatrzyma, a dopiero potem odkładamy piłę. Przy przechodzeniu od jednego drzewa do drugiego zawsze wyłączamy silnik piły łańcuchowej.

#### f) Ogranicznik z ostrzami (rysunek 19)

- Wprowadzić ogranicznik z ostrzami (16) w pień i użyć go jako punktu podparcia. Ciąć ruchami łukowymi, aby pręt spenetrował drewno.
- W razie potrzeby powtarzać czynność kilkakrotnie, zmieniając punkt umieszczenia ogranicznika z ostrzami.

#### g) Skracanie pnia na koźle do piłowania (rys. 19)

Pień powinien być ułożony na koźle do piłowania, tak jak przedstawiono na rys.19.

1. Przytrzymać piłę obiema rękami po swojej prawej stronie.
2. Lewe ramię maksymalnie wyprostować.
3. Przenieść ciężar ciała na obie stopy.

Urządzenie należy użytkować zgodnie z przepisami. Podczas cięcia trzymać piłę obiema rękami i w odpowiednim odstępie od ciała.

Piła powinna pracować z maksymalną prędkością, zanim rozpocznie się cięcie. Podczas cięcia używać ogranicznika zębatego (16). Służy on jako dźwignia i podpora podczas cięcia.

### Przegląd i konserwacja urządzenia

#### Przed każdym przeglądem i konserwacją pilarki zawsze wyciągać wtyczkę z gniazdka.

- Po każdym użyciu pilarki należy oczyścić ją z trocin i resztek oleju. Proszę uważać na to, żeby otwory filtru powietrza chłodzącego pilarkę nie zostały zatkałe przez zanieczyszczenia (niebezpieczeństwo przegrzania urządzenia).
- W wypadku silnego zabrudzenia łańcucha piły lub jej zalepienia żywicą, łańcuch należy wymontować i wyczyścić. W tym celu należy umieścić łańcuch na

kilka godzin w naczyniu wypełnionym środkiem czyszczącym do łańcuchów piłowych. Następnie łańcuch należy spłukać czystą wodą jeżeli zaś nie ma on być od razu używany, należy spryskać go aerozolem serwisowym Service Spray lub zabezpieczyć jednym z dostępnych w handlu środków antykorozyjnych.

- Tylko w wypadku stosowania biologicznego oleju do łańcuchów piłowych: Ponieważ niektóre rodzaje olejów biologicznych wykazują po dłuższym czasie skłonność do zaskorupiania się, system olejowy piły należy przepłukiwać po każdym dłuższym okresie jej nieużywania. W tym celu należy napęlnić opróżniony uprzednio zbiornik oleju do około połowy jego objętości środkiem do czyszczenia łańcuchów (ok. 100 ml), po czym zamknąć zbiornik w normalny sposób. Następnie piłę należy włączyć bez zamontowanego miecza oraz łańcucha na tak długo, aż cały użyty do przepłukania płyn wydostanie się przez otwór olejowy piły. Przed ponownym użyciem piły należy koniecznie ponownie napęlnić zbiornik olejem.
- Nie przechowywać urządzenia pod gołym niebem ani w wilgotnych pomieszczeniach.
- Po każdej pracy z pilarką trzeba sprawdzić ułożenie wszystkich części urządzenia, szczególnie łańcucha, prowadnicy i zębatki łańcucha.
- Zwracać uwagę na właściwe napięcie łańcucha. Za luźno napięty łańcuch może podczas pracy skoczyć i zranić osobę obsługującą pilarkę.
- Jeśli łańcuch zostanie uszkodzony, trzeba go niezwłocznie wymienić.
- Średnia długość zęba tnącego łańcucha powinna wynosić ok. 4 mm.
- Po użyciu pilarki należy skontrolować, czy obudowa silnika i kabel nie zostały uszkodzone; jeśli tak, to trzeba oddać urządzenie do serwisu naprawczego.
- Po zakończeniu pracy należy skontrolować stan oleju i smarowania łańcucha. Brak smarowania może uszkodzić łańcuch, prowadnicę i silnik.
- Przed użyciem piły proszę sprawdzić, czy łańcuch jest dostatecznie ostry. Tępy łańcuch prowadzi do przegrzania silnika.
- Ponieważ ostrzenie łańcucha wymaga odpowiednich narzędzi i umiejętności, trzeba dokonywać go w serwisach naprawczych.
- Przed przystąpieniem do transportowania piły łańcuchowej należy zawsze odłączyć wtyczkę od gniazda zasilania i nasunąć osłonę na łańcuch i prowadnicę. Jeżeli za pomocą piły ma zostać wykonanych kilka operacji cięcia, należy ją wylączyć między tymi operacjami.
- W przypadku transportowania urządzenia pojazdem należy je umieścić w taki sposób, aby nie stanowiło zagrożenia oraz odpowiednio przymocować.
- We wnętrzu urządzenia nie ma żadnych części wymagających konserwacji - dlatego obowiązuje:**
  - Nie wykonywać żadnych prac konserwacyjnych, które nie są opisane w niniejszej instrukcji obsługi. Nie przejmujemy odpowiedzialności za wypadki i szkody, do których doszło w wyniku samowolnych prób naprawy, błędnego zastosowania i użytkowania niezgodnego z przeznaczeniem.

## Gdy pojawią się problemy techniczne

- Pilarka się nie włącza:**  
Sprawdzić dopływ prądu do gniazdka; sprawdzić czy przedłużacz nie jest odłączony lub uszkodzony; jeśli pilarka nadal nie działa - oddać ją do serwisu.
- Łańcuch nie przesuwa się:**  
Należy sprawdzić, w jakim położeniu znajduje się przełącznik ochrony dłoni (patrz rys. 10). Łańcuch przesuwa się jedynie przy zwolnionym hamulcu.
- Silny hałas silnika:**  
Silnik albo szczotki węglowe są uszkodzone - oddać pilarkę do serwisu.
- Olej nie płynie:**  
skontrolować poziom oleju, wyczyścić z wszelkich zabrudzeń i przetkać otwór, przez który przepływa olej w prowadnicy (patrz również odpowiednie wskazówki pod hasłem SERWIS I PIELEGNACJA).



**UWAGA! Wszelkie podane powyżej i inne uszkodzenia najlepiej usuwać w autoryzowanych serwisach naprawczych.**



**W razie uszkodzenia przewodu przyłączeniowego pilarki, należy wymienić go w serwisie naprawczym wskazanym przez producenta czy sprzedawcę, ponieważ wymiana taka wymaga specjalnych uprawnień Stowarzyszenia Elektryków Polskich.**

## Usługi remontowe

Naprawy urządzeń elektrycznych powinny być wykonywane tylko przez specjalistów. W razie pisemnego zgłoszenia konieczności remontu prosimy opisać wykrytą wadę.

## Wskazówki odnośnie ochrony środowiska i utylizacji urządzenia

Gdy urządzenie jest zużyte należy je oddać do punktu przyjmującego elektro odpady. Odłączyć przewód sieciowy aby zapobiec niezamierzonemu użyciu. Nie wyrzucać urządzenia do zwykłych odpadów ale oddać je specjalistycznego punktu. Państwa gmina zamieszcza informacje o punktach odbioru elektro śmieci. Opakowanie i akcesoria również należy zdać do odpowiednich punktów.



**Tylko dla krajów UE**

**Nie wyrzucać elektronarzędzi do śmieci komunalnych!**

Zgodnie z Dyrektywą 2012/19/EG o starych urządzeniach elektrycznych i elektronicznych elektro odpady muszą być oddzielnie składowane i poddane recyklingowi.

Alternatywa recyklingowa:

Właściciel urządzenia jest zobowiązany do współdziałania przy utylizacji urządzenia. Stare urządzenie może być przekazane do punktu zdawczego, który dokonuje złomowania w sensie odpowiednich przepisów. Nie dotyczy starych akcesoriów bez części elektrycznych.

## **Części zamienne**

Należy stosować wyłącznie oryginalne części zamienne. Części zamienne o nieodpowiedniej jakości mogą uszkodzić urządzenie lub stanowić zagrożenie bezpieczeństwa użytkownika.

Aby zamówić części zamienne niezbędne są następujące informacje:

- Typ urządzenia
- Numer modelu urządzenia

## Předmluva k návodu k obsluze

Tento návod k obsluze má ulehčit poznání přístroje, jakož i využití jemu odpovídajících možností nasazení. Návod k obsluze obsahuje důležité informace, jak přístroj odborně a hospodárně využívat, a tím se vyvarovat úrazům, vyhnout se opravám a prostojům a zvýšit spolehlivost a životnost přístroje.

Návod k obsluze musí být pokaždé k dispozici při použití přístroje.

Návod k obsluze si musí přečíst a dodržovat každá osoba, která byla pověřena prací s přístrojem, jako např. ovládacím přístrojem, údržbou anebo dopravou přístroje.

Kromě návodu k obsluze se v zemi použití, jakož i na místě nasazení platných a závazných pravidel předcházení úrazům, musí dodržovat i uznaná odborně-technická pravidla pro bezpečnou a odbornou práci, jakož i bezpečnostní předpisy přírodních cechovních spolků.

<b>Obsah</b>	<b>Strana</b>
<b>Předmluva k návodu k obsluze</b>	1
<b>Technické údaje</b>	2
<b>Informační piktogramy umístěné na řetězové pile</b>	2
<b>Používání v souladu s určením</b>	3
<b>Všeobecné bezpečnostní pokyny</b>	3
<b>Všeobecné bezpečnostní pokyny pro elektrické nářadí</b>	3
<b>Uvedení do provozu</b>	7
<b>Bezpečnostní zařízení na Vaší řetězové pile</b>	8
<b>Vysvětlení správného postupu při základních pracích, kácení stromu, odvětlování a přezávání (krácení kmenů na špalky)</b>	8
<b>Údržba a péče</b>	9
<b>Při technických problémech</b>	10
<b>Opravy</b>	10
<b>Pokyny k ochraně životního prostředí / likvidaci</b>	10
<b>Náhradní díly</b>	10
<b>Záruční podmínky</b>	
<b>ES Prohlášení o shodě</b>	



## Technické údaje

Přístroje jsou zkonstruované podle předpisů EN 60745-1 a EN 60745-2-13 a v plné míře vyhovují předpisům Zákona o bezpečnosti přístrojů a produktů.

Elektrická řetězová pila	IECS 2240 TF	
jmenovité napětí sítě	V~	230-240
jmenovitý kmitočet	Hz	50
pojistka (pomalá)	A	16
Jmenovité otáčky $n_0$	$\text{min}^{-1}$	7000
jmenovitý příkon	W	2200
náhradní lišta		160SDEA041 Oregon
délka lišty	mm / "	406 / 16
délka řezu	mm	397
typ řetězu		91P057X, 91PJ057X, 91PX057X
rychlost řetězu	m/s	12,1
hmotnost	kg	5,0
olej	ml	210
Měřená hladina akustického výkonu	dB(A)	105,9 K=3,0
hladina akustického tlaku podle $L_{pA}$ (EN 60745-2-13)	dB(A)	85,9 K=3,0
Vibrační (EN 60745-2-13)	$\text{m/s}^2$	8,393 K=1,5

Ochranná třída: II/DIN EN 60745/VDE 0740

### Emise

- Uvedená hodnota vibračních emisí byla změřena normalizovaným testovacím postupem a je možno ji použít k porovnání s jiným elektrickým nářadím.
- Uvedená hodnota vibračních emisí může být také použita k odhadu množství a délky potřebných pracovních přestávek.
- Skutečná hodnota vibračních emisí se může během reálného používání elektrického nářadí od uvedené hodnoty lišit v závislosti na tom, jak je elektrické nářadí používáno.
- Pozor: K ochraně před poruchami krevního oběhu rukou, které jsou vyvolány vibracemi, je třeba včas zařadit pracovní přestávky
- Pokuste se udržovat co možná nejmenší zatížení vibracemi. Opatření pro zmírnění zatížení vibracemi představují například nošení rukavic při používání nástroje a omezení doby práce. Přitom musí být zohledněny všechny části provozního cyklu (například doby, kdy je elektrický nástroj vypnutý a i takové, kdy je sice zapnutý, ale běží bez zatížení).

### Informační piktogramy umístěné na řetězové pile



- 1 Použijte ochranu očí a sluchu!
- 2 Varování!
- 3 Přečtěte si návod k použití
- 4 Tento elektrický přístroj nevystavujte dešti
- 5 Při poškození nebo přeseknutí přívodního kabelu ihned vytáhněte vidlici ze zásuvky.
- 6 Pozor, nebezpečí zpětného vrhu!
- 7 Držte oběma rukama!
- 8 Pozor! Ochrana životního prostředí! Tento přístroj se nesmí likvidovat společně s domovním/komunálním odpadem. Vysloužilý přístroj je zapotřebí odevzdat ve sběrně, zabývající se ekologickou likvidací odpadu.
- 9 Zaručená hladina akustického výkonu LWA 112 dB(A)
- 10 Třída ochrany II / dvojitá izolace

## Používání v souladu s určením

Tato řetězová pila je určena k používání pouze jednou osobou a pouze k řezání dřeva. Řetězovou pilu je nutné držet pravou rukou za zadní rukojeť a levou rukou za přední rukojeť. Před používáním řetězové pily si musí uživatel přečíst všechna upozornění a pokyny, uvedené v návodu k obsluze a porozumět jim. Uživatel musí nosit přiměřené osobní ochranné vybavení (PSA).



**Řetězovou pilou smí být řezáno pouze dřeva.** Zpracování materiálů jako např. plastů, kamení, kovu nebo dřeva, obsahujících cizí předměty (např. hřebíky nebo šrouby), je zakázáno!

### Zbytková rizika

I při opatrném používání tohoto nástroje stále existují zbytková rizika. Nižší uvedená nebezpečí se mohou vyskytnout v souvislosti s typem konstrukce a provedením tohoto nástroje:

1. Poškození plic, pokud není používána vhodná ochranná maska proti prachu.
2. Poškození sluchu, pokud není používána vhodná ochrana sluchu.
3. Řezná zranění, pokud není používán vhodný ochranný oděv.
4. Pokud je přístroj používán delší dobu nebo není správně obsluhován nebo udržován, může dojít k poškození zdraví, způsobenému vibracemi rukou a paží.

**Výstraha!** Tento stroj během provozu vytváří elektromagnetické pole. Toto pole může za určitých okolností negativně ovlivnit aktivní nebo pasivní lékařské implantáty. Aby se snížilo nebezpečí vážných nebo smrtelných zranění, doporučujeme, aby se osoby s lékařskými implantáty před obsluhou stroje dotázaly svého lékaře nebo výrobce lékařského implantátu.

### Výstraha!

Při déle trvajících práci je uživatel vystaven otřesům, které mohou vést ke zběhlání prstů (Raynaudův syndrom) anebo syndromu karpálního tunelu.

V tomto stavu se snižuje schopnost ruky vnímat a regulovat teplotu, což vede k pocitům necitlivosti a horka a může vyústit v poškození nervové a cévní soustavy a nekrotizaci tkáně.

Zatím nejsou známy všechny faktory vedoucí k nemoci zběhlých prstů, patří však mezi ně definitivně chladné počasí, kouření a nemoci cév a krevního oběhu, i dlouhodobé či intenzivní působení otřesů. Riziko nemoci zběhlých prstů a syndromu karpálního tunelu omezíte takto:

- Noste rukavice a udržujte ruce v teple.
- Udržujte nářadí v dobrém stavu. Nástroj s uvolněnými komponentami nebo poškozenými či opotřebenými tlumiči vibruje silněji.
- Rukojeť držte vždy pevně, neobepínejte ji však dlouho zbytečně silně. Dělejte přestávky.

Ani přes výše uvedená preventivní opatření nelze riziko nemoci zběhlých prstů a syndromu karpálního tunelu zcela vyloučit. Osobám, které budou s nářadím pracovat dlouhodobě a pravidelně, proto doporučujeme, aby bedlivě sledovaly stav svých rukou a prstů. Zpozorujete-li některý z výše uvedených syndromů, vyhledejte neprodleně lékaře.

## Všeobecné bezpečnostní pokyny

Základní informace o hlučnosti stroje: hladina akustického tlaku v místě obsluhy může při práci dosáhnout až 80 dB(A). V takovém případě se doporučuje používat osobní ochranné pomůcky na ochranu sluchu (např. chrániče sluchu).

**Pozor:** Ochrana proti hluku! Dodržujte při uvedení do provozu regionální předpisy.

### Všeobecné bezpečnostní pokyny pro elektrické nářadí



**Varování! Pročtěte si všechna bezpečnostní upozornění a pokyny.** Opomenutí při dodržování těchto bezpečnostních upozornění a pokynů může vést k úrazu elektrickým proudem, ke vzniku požáru a/ nebo k vážnému zranění osob.

### Uchovejte si všechna bezpečnostní upozornění a pokyny k budoucímu použití.

*V těchto bezpečnostních upozorněních používaný pojem „elektrické nářadí“ se vztahuje na elektrické nářadí napájené ze sítě (se síťovými kabely) a na elektrické nářadí napájené akumulátory (bez síťových kabelů).*

#### 1) Bezpečnost na pracovišti

- a) Udržujte svůj pracovní úsek čistý a dobře osvětlený. Nepořádek nebo neosvětlené pracovní úseky mohou zapříčinit nehody.
- b) S elektrickým nářadím nepracujte v prostředí s nebezpečím výbuchu, ve kterém se vyskytují hořlavé kapaliny, plyny nebo prášky. Elektrické nářadí vytváří jiskry, které mohou prach nebo páry zapálit.
- c) Dbejte na to, aby při práci s elektrickým nářadím byly děti a jiné osoby v bez-

**pečné vzdálenosti.** V případě odvrácení pozornosti můžete ztratit kontrolu nad přístrojem.

## 2) Elektrická bezpečnost

**a) Připojovací vidlice elektrického nářadí se musí hodit do zásuvky. Vidlice nesmí být v žádném případě změněna. Nepoužívejte žádné zásuvkové adaptéry společně s přístroji, které mají ochranné uzemnění. Nezměněné vidlice a vhodné zásuvky snižují riziko úrazu elektrickým proudem.**

**b) Vyhýbejte se tělesnému kontaktu s uzemněnými povrchy jako rourami, topeními, kamny a lednicemi. V případě, že je tělo uzemněno, je riziko úrazu elektrickým proudem vyšší.**

**c) Přístroj nevystavujte dešti nebo mokrému prostředí. Vniknutí vody do elektrického přístroje zvyšuje riziko úrazu elektrickým proudem.**

**d) Nepoužívejte kabel na jiné jako určené účely, nepřenášejte ani nezavěšujte přístroj za kabel a ani nevytahujte vidlici ze zásuvky za kabel. Chraňte kabel před vysokými teplotami, olejem, ostrými hranami nebo pohyblivými částmi přístroje. Poškozené nebo pokroucené kabely zvyšují nebezpečí úrazu elektrickým proudem.**

**e) Pokud s elektrickým přístrojem pracujete venku, používejte pouze takové prodlužovací kabely, které jsou určené k použití venku. Použití kabelu určeného k použití venku snižuje riziko úrazu elektrickým proudem.**

**f) Pokud se nedá vyhnout použití elektrického nářadí ve vlhkém prostředí, používejte napájení chráněné proudovým chráničem (RCD). Používání RCD omezuje nebezpečí úrazu elektrickým proudem.**

## 3) Bezpečnost osob

**a) Buďte pozorní, dávejte pozor na to, co děláte, přistupujte k práci s elektrickým nářadím s rozvahou. Nepoužívejte elektrické nářadí, jste-li unaveni nebo jste-li pod vlivem drog, alkoholu nebo léků. Malý moment nepozornosti při práci s elektrickým nářadím může mít za následek vážná zranění.**

**b) Používejte osobní ochranné vybavení a vždy noste ochranné brýle. Používání osobního ochranného vybavení jako masky proti prachu, protismykové bezpečnostní**

**obuvi, ochranné přilby nebo protihlukové ochrany sluchu, vždy podle druhu a použití elektrického nářadí, snižuje riziko zranění.**

**c) Předcházejte náhodnému uvedení přístroje do provozu. Zkontrolujte, zda je elektrické nářadí vypnuté dříve, nežli ho připojíte k síti a/nebo akumulátoru, uchopíte nebo ponese. Pokud přístroj přenášíte s prstem na spínači nebo zapnutý přístroj připojíte k proudovému napájení, může to mít za následek nehodu.**

**d) Před zapnutím přístroje odstraňte všechny nastavovací nástroje nebo klíče. Nástroj nebo klíč, který se nachází v rotující části přístroje, může způsobit zranění.**

**e) Vyhýbejte se nezvyklému držení těla. Dbejte na stabilní postoj a vždycky udržujte rovnováhu. Tím můžete elektrické nářadí lépe kontrolovat v nečekaných situacích.**

**f) Noste vhodné oblečení. Nenoste volné oblečení nebo ozdoby. Držte v bezpečné vzdálenosti od pohyblivých dílů, vlasy, oděv a rukavice. Volné oblečení, ozdoby nebo dlouhé vlasy se mohou do pohyblivých dílů zachytit.**

**g) Pokud je možné namontovat zařízení k odsávání prachu a záchytná zařízení, zkontrolujte, zda jsou tato zapojená a správně použita. Použití zařízení k odsávání prachu může snížit ohrožení prachem.**

## 4) Používání a ošetrování elektrického nářadí

**a) Přístroj nepřetěžujte. Ke své práci používejte vždy k tomu určené elektrické nářadí. S vhodným elektrickým nářadím pracujete lépe a bezpečněji v uvedeném výkonovém rozsahu.**

**b) Nepoužívejte žádné elektrické nářadí, kterého spínač je poškozený. Elektrické nářadí, které se nedá zapnout nebo vypnout, je nebezpečné a je zapotřebí ho opravit.**

**c) Vytáhněte vidlici ze zásuvky a / nebo vyjměte akumulátor předtím, jako budete provádět nastavení přístroje, vyměňovat příslušenství nebo přístroj odložíte. Toto bezpečnostní opatření zabraňuje neúmyslnému spuštění přístroje.**

**d) Nepoužívané elektrické nářadí uchovávejte mimo dosah dětí. Nenechte pracovat s přístrojem osoby, které nejsou s ním seznámené nebo které nečetly tyto pokyny. Elektrické nářadí je nebezpečné, pokud ho používají nezkoušené osoby.**

**e) Přístroj ošetřujte starostlivě. Kontrolujte,**

zda pohyblivé části přístroje bezchybně fungují a nezasekávají se, zda díly nejsou zlomené nebo poškozené, zda funkce elektrického nářadí není negativně ovlivněná. Poškozené díly nechte před nasazením přístroje opravit. Mnohé nehody mají svou příčinu ve zle udržovaném elektrickém nářadí.

- f) **Řezné nástroje udržujte ostré a čisté.** Pozorně ošetřované řezné nástroje s ostrými řeznými hranami se méně zasekávají a lehčeji se vedou.
- g) **Používejte elektrické nářadí, příslušenství, nasazené nástroje atd. podle těchto pokynů a tak, jako je to pro tento speciální typ přístroje předepsané.** Přitom zohledněte pracovní podmínky a prováděnou činnost. Používání elektrického nářadí na jiné jako určené účely může vést k nebezpečným situacím.

## 5) Servis

- a) **Své elektrické nářadí nechte opravovat pouze kvalifikovanému personálu a jenom za použití originálních náhradních dílů.** Tím zajistíte, že zůstane zachována bezpečnost přístroje.

## 6) Bezpečnostní pokyny pro řetězové pily

- **Dbejte na to, aby u běžící pily byly části Vašeho těla v bezpečné vzdálenosti od pilového řetězu.** Před spuštěním pily zkontrolujte, zda se pilový řetěz ničeho nedotýká. Při práci s řetězovou pilou může malý moment nepozornosti vést k zachycení oblečení nebo některé části těla pilovým řetězem.
- **Držte řetězovou pilu vždy pravou rukou za zadní rukojeť a levou rukou za přední rukojeť.** Držení řetězové pily v obráceném pracovním postoji zvyšuje riziko poranění a nesmí se používat.
- **Elektrické nářadí držte za izolované rukojeti, protože řetěz může přijít do styku s vlastním napájecím kabelem.** Kontakt pilového řetězu s vedením pod napětím může dostat pod napětí i kovové části stroje a vést tak k úrazu elektrickým proudem.
- **Používejte ochranné brýle a protihlukovou ochranu sluchu.** Doporučuje se další ochranné vybavení pro hlavu, ruce, nohy a chodidla. Vhodné ochranné oblečení snižuje nebezpečí zranění od odletujícího materiálu a náhodného kontaktu s pilovým řetězem.
- **Neppracujte s řetězovou pilou na stromě.**

*Při používání řetězové pily na stromě hrozí zranění.*

- **Dbejte vždy na pevný postoj a řetězovou pilu používejte pouze tehdy, pokud stojíte na pevném, bezpečném a rovném podkladě.** Klouzavý podklad nebo nestabilní plocha, na které stojíte, jako např. žebřík, může vést ke ztrátě rovnováhy nebo ke ztrátě kontroly nad řetězovou pilou.
- **Při řezání větve, která je napružená, buďte připraveni uskočit.** Když pnutí ve vláknech dřeva povolí, může napružená větev obsluhu zasáhnout a / nebo řetězovou pilu strhnout tak, že nad ní ztratíte kontrolu.
- **Buďte zvlášť opatrný při řezání křoví a mladých stromků.** Tenký materiál se může do řetězové pily zachytit a udeřit Vás nebo Vás vyvést z rovnováhy.
- **Ve vypnutém stavu noste řetězovou pilu za přední rukojeť, pilovým řetězem odvráceným od těla.** Při transportu nebo odkládání řetězové pily vždy nasuňte ochranný kryt. Pozorné zacházení s řetězovou pilou snižuje pravděpodobnost náhodného kontaktu s pohybujícím se pilovým řetězem.
- **Dodržujte pokyny pro mazání, napnutí řetězu a výměnu příslušenství.** Nesprávně napnutý nebo namazaný řetěz se může buď přetrhnout, nebo zvýšit možnost zpětného vrhu.
- **Udržujte rukojeti suché, čisté, bez oleje a tuku.** Mastné, zaolejané rukojeti kloužou a vedou ke ztrátě kontroly.
- **Řežte pouze dřevo.** Nepoužívejte řetězovou pilu k pracím, na které není určena – příklad: nepoužívejte řetězovou pilu k řezání umělých hmot, zdiva nebo stavebních materiálů, které nejsou ze dřeva. Použití řetězové pily k pracím mimo určení může zavinit nebezpečné situace.

## 7) Příčiny vzniku a předcházení zpětnému vrhu

Ke zpětnému vrhu může dojít, když se špička vodící lišty dotkne nějakého předmětu nebo když se dřevo uzavírá a pilový řetěz v řezu sevře.

Takový kontakt se špičkou pily může v některých případech vést k nečekané, dozadu směřující reakci, kdy se vodící lišta vrhne nahoru a směrem k obsluze.

Sevření pilového řetězu na horní hraně vodící lišty může lištu silně hodit směrem k obsluze.

Každá z těchto reakcí může vést k tomu, že ztratíte nad pilou kontrolu a můžete utrpět těžká poranění. Nespoléhejte se výlučně na bez-

pečnostní zařízení, která jsou zabudována v řetězové pile. Jako uživatel řetězové pily máte za povinnost udělat různá opatření, abyste mohli pracovat bez nehod a zranění.

Zpětný vrh je důsledkem nesprávného nebo chybného použití elektrického nářadí. Zabránit se mu dá vhodnými bezpečnostními opatřeními, která jsou popsána níže:

- **Držte pilu pevně v obou rukou, přitom palcem a prsty svírejte rukojeti řetězové pily. Zaujměte tělem a rameny takový postoj, abyste síly zpětného vrhu ustáli. Když jsou udělaná vhodná opatření, může obsluha zpětný vrh zvládnout. Nikdy řetězovou pilu nepouštějte.**
- **Vyhýbejte se abnormálnímu držení těla a neřežte ve větší výšce, jako jsou Vaše ramena. Tím se předejde náhodnému kontaktu špičky lišty a umožní to lepší kontrolu nad řetězovou pilou v nečekaných situacích.**
- **Používejte vždy výrobcem předepsané náhradní lišty a pilové řetězy. Nesprávné náhradní lišty a pilové řetězy mohou vést k přetržení řetězu a / nebo ke zpětným vrhům.**
- **Dodržujte pokyny výrobce k broušení a údržbě řetězové pily. Příliš nízký omezovač hloubky zvyšuje sklon ke zpětným vrhům.**
- **Prívodní vedení / kabel vedte tak, aby nebyl během řezání zachycen větvemi či podobně.**

## 8) Důležité pokyny pro Vaši osobní bezpečnost

### a) Všeobecné pokyny

1. Nikdy se nepokoušejte používat neúplný stroj nebo stroj, který je opatřen neschválenými změnami.
2. Tyto přístroje nejsou určeny pro používání osobami s omezenými fyzickými, motorickými nebo duševními schopnostmi nebo nedostatkem zkušeností nebo vědomostí, nejsou-li pod dohledem osoby odpovědné za jejich bezpečnost nebo neobdržely-li od ní pokyny, jak přístroj používat.
3. Děti a mladiství do 18 let nesmí obsluhovat elektrické řetězové pily. Výjimka: mladiství nad 16 let v rámci výuky pod dohledem odborníka.
4. Řetězová pila smí být obsluhována pouze dostatečně zkušenými osobami.
5. Uchovávejte tento návod k použití vždy spolu s řetězovou pilou.
6. Půjčujte pilu pouze osobám, které jsou seznámeny s jejím použitím. Proto současně s pilou předejte také návod k použití.

### b) Informace k bezpečnému provozu řetězové pily

7. **Pozor!** Před prvním použitím řetězové pily si pozorně přečtěte návod k použití a nechejte se poučit, jste-li v používání řetězové pily začátečníkem.
8. Elektrické nářadí uchovávejte bezpečně. Elektrické nářadí má být uloženo na suchém vyvýšeném nebo uzamčeném místě, mimo dosah dětí.
9. Pravidelně kontrolujte prodlužovací kabel a při poškození jej vyměňte.
10. Před každým použitím zkontrolujte přívodní vedení, zda není poškozeno či popraskáno. Poškozená vedení musí být vyměněna.
11. Při práci musí být řetězová pila vedena oběma rukama.
12. K dotažení řetězu, popř. pro výměnu řetězu nebo k odstranění poruch se musí řetězová pila odpojit od sítě - vytáhněte vidlici ze zásuvky!
13. O pracovních přestávkách se musí přístroj odložit takovým způsobem, aby nebyl nikdo ohrožen. Vytáhněte vidlici ze zásuvky.
14. Při zapnutí musí být řetězová pila bezpečně podepřena a musíte ji dobře držet. Řetěz a lišta musí být volné.
15. Při poškození nebo proříznutí přívodního kabelu vytáhněte okamžitě vidlici ze zásuvky.
16. Řetězová pila se smí napojit jen na zásuvku se zemnicím kolíkem a se schválenou instalací. Doporučujeme použití proudového chrániče (RCD). Pojistka musí mít hodnotu 16 A a nesmí být zatížena jinými spotřebiči.
17. Při použití kabelového bubnu musí být kabel zcela odvinut.
18. Dbejte na to, aby přívodní vedení nebylo přelomeno nebo poškozeno.
19. Řetězová pila smí být provozována jen v kompletně smontovaném stavu. Nesmí chybět žádné ochranné zařízení.
20. Vypněte okamžitě řetězovou pilu, zjistíte-li na ní změny.
21. Kvůli eventuelním úrazům mějte připravenou lékárníčku podle DIN 13164.
22. Při kontaktu řetězové pily se zemí, kamenem, hřebíkem nebo jiným cizím tělesem vytáhněte okamžitě vidlici a zkontrolujte řetěz i lištu.
23. Dbejte na to, aby se řetězový olej nedostal do země nebo kanalizace - ochrana životního prostředí. Položte řetěz pokaždé na nějakou podložku, poněvadž pokaždé může z řetězu nebo lišty odkápnout pár kapek oleje.

24. Nepoužívejte řetězovou pilu při špatných povětrnostních podmínkách, zejména když hrozí bouřka / přehánka.

## c) Informace k nebezpečí zpětných vrhů

25. Použijte dle možnosti k řezání kozlíků.
26. Stále pozorujte špičku lišty pily.
27. K řezání nasadte jen běžící řetěz, nikdy nezapínejte již nasazenou pilu.
28. Takzvané propichovací řezy smí provádět jen vyškolený personál.

## d) Informace k bezpečné technice práce

29. Práce na žebřících, lešeních nebo stromech je zakázána.
30. Zajistěte, aby se dřevo při řezání nemohlo stočit.
31. Dávejte pozor na rozštěpené dřevo. Při řezání vzniká nebezpečí poranění ztrhnutími dřevěnými třískami.
32. Nepoužívejte řetězovou pilu k nadzvedávání a posouvání dřeva.
33. Řežte jen spodní stranou lišty. Při řezání vrchní stranou naráží řetěz ve směru obsluhy pily.
34. Dbejte na to, aby bylo dřevo bez kamenů, hřebíků nebo jiných cizích předmětů.
35. Doporučujeme, aby prvo uživatel obdržel záškolení v manipulaci s řetězovou pilou a v používání ochranného vybavení osob od zkušeného uživatele a aby se nejdříve v řezání zacvičil na kulatině na řezací koze nebo stojanu.
36. Dbejte na to, aby běžící pila nepřišla do kontaktu s půdou a drátěnými ploty.
37. Zabraňte osobám a zvířatům v přístupu k pilovému listu.
38. Síťový kabel uložte tak, aby během řezání nemohl být zachycen větvemi nebo podobným způsobem.

## Uvedení do provozu

### Před spuštěním

Napětí a proud proudů musí odpovídat jmenovitým hodnotám na typovém štítku. Než začnete pracovat, vždy se přesvědčte, že pila pracuje dobře a že práce s ní je bezpečná. Také se přesvědčte, že mazání řetězu a olejová měrka jsou v dobrém stavu.

### 1. Naplnění olejové nádrže (zobrazení 1)

Řetězová pila se nesmí nikdy používat bez řetězového oleje, poněvadž to vede k poškození řetězu, lišty a motoru. Při použití pily bez řetězového oleje se při poškození zamítá jakákoliv záruka.

**Používejte prosím jen olej pro řetězové pily na biologické bázi, který je 100% biologicky zpracovatelný.**



Bio-olej pro řetězové pily dostanete v každém odborném obchodě. Nepoužívejte starý olej. To vede k poškození Vaší řetězové pily a ztrátě záruky.

- K naplnění nádrže vytáhněte elektrickou vidlici.
- Otevřete šroubovací uzávěr nádrže a položte jej tak, aby se neztratil těsnící kroužek závěru.
- Naplňte pomocí nálevky cca 210 ml oleje do nádrže a uzavřete pevně šroubovací uzávěr.
- Stav oleje se dá zjistit průhledem (1). Nebudete-li přístroj delší dobu používat, vyprázdňte řetězový olej z nádrže.
- Před dopravou nebo zasláním se musí také vyprázdnit olejová nádrž.
- Před začátkem práce zkontrolujte funkci mazání řetězu. Pilu s nastaveným řezacím zařízením zapněte a v dostatečném odstupu podržte nad světlým podkladem (Pozor, nedotkněte se podkladu!). Vznikne-li olejová stopa, pracuje mazání řetězu bezchybně.
- Po použití položte řetězovou pilu vodorovně na nasákavý podklad. Rozdělením oleje na liště, řetězu a náhonu může ukápnout ještě několik kapek oleje.

### 2. Montáž lišty a řetězu (zobrazení 2 - 6)





**Pozor! Nebezpečí zranění. Při montáži řetězu používejte ochranné rukavice.**

- Položte řetězovou pilu na stabilní podložku.
- Otáčejte roubíkovým šroubem (7) proti směru hodinových ručiček , pro otevření krytu řetězové kladky (8) (viz obr. 2).
- Seřďte řetěz (6) na vodící liště (5) (obr. 3). **zuby na horní straně lišty musí směřovat dopředu** (viz obr. 5).
- Dbejte na to, aby všechny články řetězu byly usazeny přesně do drážky lišty, a aby byl řetěz pily veden přesně kolem hnacího kola řetězu (A) (obr. 4).
- Namontujte kryt řetězové kladky (8) (obr. 3) a zašroubujte mírně roubíkový šroub (7) ve směru hodinových ručiček , aby byl kryt ručně zafixován.
- Nastavte poté napínacím řetězovým kroužkem SDS (17) správné napnutí řetězu (viz obr. 6).

### 3. Rychlonapínací funkce pro modely s SDS (obr. 6)

- a) Směr + : Napnutí řetězu
- b) Směr – : Povolení řetězu

Pokud je přístroj vybaven systémem SDS, znamená to, že lze řetěz a lištu (vodící lišta) povolit nebo napnout bez použití nástroje. Napínacím řetězovým kroužkem (17) SDS lze nastavit napnutí řetězu. Roubíkovým šroubem (7) SDS lze lištu povolit nebo upevnit.

Povolte mírně roubíkový šroub (7) proti směru hodinových ručiček . Nastavte poté napínacím vnějším kroužkem SDS (17) správné napnutí řetězu (povolení—/ dotažení +). Napněte řetěz natolik, až je možné ho uprostřed lišty nadzdvihnout o asi 3 mm, jak je znázorněno na obr. 5. Dotáhněte nyní roubíkový šroub (7)  (obr. 6).

Napnutí řetězu má velký vliv na životnost řezacího ústrojí. Musí být častěji kontrolováno. Při zahřátí řetězu na provozní teplotu se řetěz prodlouží, a musí být dodatečně napnut. Nový pilový řetěz musí být častěji dodatečně napínán, dokud nedosáhne své stabilizované délky.



**Pozor:** Při záběhu musí být řetěz častěji napínán. Pokud řetěz kmitá nebo vypadává z drážky lišty, je třeba jej okamžitě napnout!

#### 4. Připojení řetězové pily (zobrazení 7)

Doporučujeme provozovat řetězovou pilu společně s proudovým chráničem (RCD) s vybavovacím proudem 30 mA.

Tento přístroj je určen pro provoz se zásobovací elektrickou sítí s impedancí systému  $Z_{max}$  na bodě předání (domovní přípojka) s maximálně 0,315 Ohmy. Uživatel musí zjistit, bude-li přístroj používán jen v jedné elektrické síti, která splňuje tento požadavek. Dle potřeby se dá impedance systému zjistit u lokálního dodavatele elektrické energie.



**Používejte pouze takové prodlužovací kabely, které jsou povolené pro použití venku, a které nejsou lehčí než gumové kabely H07 RN-F podle DIN/VDE 0282 s minimálním průřezem 1,5 mm<sup>2</sup>. Tyto kabely musí být chráněné před stříkající vodou. V případě poškození připojovacího kabelu tohoto přístroje smí tento kabel vyměnit pouze výrobem pověřená opravárenská dílna, protože k jeho výměně je zapotřebí speciální nářadí. Přístroje, které sa používají venku, by se měly připojovat prostřednictvím zásuvky s proudovým chráničem.**

Tato řetězová pila je k zajištění připojovacího kabelu vybavená tahovým odlehčením. Nejdříve spojte vidlici přístroje s připojovacím kabelem. Vytvořte potom s připojovacím kabelem úzkou smyčku a zasuňte ji přes otvor na zadní straně rukojeti. Smyčku zavěste do pohyblivého držáku tak, jako vidíte na obr. 5. Nyní je tento spoj zajištěný proti samovolnému rozpojení.

#### 5. Zapnutí (zobrazení 8 + 9)

- Držte pilu pevně oběma rukama, přitom palci a prsty obejměte rukojeti řetězové pily (obr. 8).
- Palcem stiskněte bezpečnostní pojistku spínače (13) na levé straně zadní rukojeti a potom spínač (9).
- Blokovací knoflík (13) slouží jen k uvolnění spínače a po zapnutí nemusí být dále držen.
- K vypnutí uvolněte spínač 9.



**Pozor: Řetěz pily se okamžitě rozběhne vysokou rychlostí. Při odkládání pily dbejte na to, aby se řetěz nikdy nedostal do kontaktu s kameny nebo kovovými předměty.**

### Bezpečnostní zařízení na Vaší řetězové pile

#### 1. Brzda řetězu (zobrazení 10)

Tato řetězová pila je vybavena mechanickou brzdou řetězu. V případě zpětného vrhu pily při styku špičky lišty se dřevem nebo pevným předmětem se náhon řetězové pily okamžitě zastaví uvolněním ochranného krytu ruky 4. Brzdění se spustí tím, stiskne-li hřbet ruky na přední rukojeti 2 ochranný kryt ruky 4. Brzda řetězu by se měla přezkoumat na funkčnost před každým nasazením pily.



**Pozor: Při uvolnění brzdy řetězu, (ochranný kryt ruky posunout nazpět, ve směru k rukojeti, a nechat zaklapnout), nesmí být stisknut žádný spínač!**

Dbejte na to, aby se před spuštěním řetězové pily do provozu ochranný kryt ruky 4 pokaždé nacházel stisknutý v provozní pozici. K tomu posuňte ochranný kryt ruky dozadu, směrem k rukojeti.

#### 2. Doběhová brzda

Tato řetězová pila je podle nejnovějších předpisů vybavená mechanickou doběhovou brzdou. Tato brzda je spojená s brzdou řetězové pily a po vypnutí pily zabrzdí běžící řetěz.

Její funkce se spouští uvolněním tlačítka ZAP/VYP. Tato doběhová brzda brání poranění prostřednictvím dobíhajícího řetězu.

#### 3. Zachycovací kolík řetězu (zobrazení 11)

Tato řetězová pila je vybavena zachycovacím kolíkem řetězu. V případě, že během řezání dojde k přetržení řetězu, zachytí kolík řetězu šlehaající konec řetězu a zabrání tím poranění rukou.

**Vysvětlení správného postupu při základních pracích: kácení stromu, odvětvování a přerézávání (krácení kmenů na špalky)** (obr. č. 12 až 19)



**POZOR!**

**Řezajte pouze dřevěné kmeny, jejichž průměr je menší než je řezná délka pily. Laici a amatérští uživatelé nesmí k řezání a kácení používat postup zachycování, protože ten vyvolává zpětný ráz řetězové pily, a tím může dojít k velmi vážným zraněním, za určitých okolností s následkem smrti.**

**Držte pilu vždy oběma rukama, dodržujte přitom bezpečnostní pokyny a řiďte se vyobrazením na obrázku 8.**

**Důležitá upozornění pro přířezy a odvětvování: Při řezání na svahu vždy stůjte nad kmenem, protože kmen se může skatát!**

#### a) Kácení stromu

Jestliže řezání kmenů na špalky a kácení provádějí dvě osoby současně, pak musí vzdálenost mezi osobou, která kácí strom, a osobou, která pracuje na stromu již poraženém, být přinejmenším dvakrát větší, než činí výška káceného stromu. Při kácení stromů je třeba dbát, aby nebyly žádné osoby vystaveny nebezpečí, a aby nebyla zasažena žádná napájecí, elektrická či jiná vedení, a aby nevznikly žádné věčné škody. Jestliže se strom ocitne v kontaktu s elektrickým či jiným vedením, je třeba neprodleně informovat příslušný podnik.

Při řezání ve svahu se musí pracovník obsluhující řetězovou pilu nacházet vždy nad káceným stromem, protože po poražení se bude kmen nejspíše smýkat nebo valit směrem dolů.

Před kácením je nutno si naplánovat únikovou cestu a podle potřeby si ji předem uvolnit. Úniková cesta má vést šikmo dozadu od předpokládané pádové linie stromu, jak ukazuje obrázek č. 12.

Před kácením je třeba posoudit sklon kmene, polohu větších větví a směr a sílu větru tak, aby bylo možno určit směr pádu stromu.

Ze stromu je třeba odstranit nečistoty, kameny, volnou kůru, hřebíky, svorky a zbytky drátu.

## b) Provedení vrubového (klínovitého) zářezu

V pravém úhlu ke směru a ze strany budoucího pádu stromu provedeme zářez (vyřízneme klín – pozn. překl.) do hloubky 1/3 průměru kmene, jak ukazuje obrázek č. 13. Nejprve provedeme dolní vodorovný zářez. Tím je zabráněno sevření lišty s řetězem při provádění druhého (šikmo shora vedeného – pozn. překl.) zářezu.

## c) Provedení finálního řezu při kácení

Finální řez nasadíme ve výši přinejmenším 50 mm nad vodorovným zářezem (z druhé strany, než kde je proveden klínovitý zářez – pozn. překl.), jak ukazuje obrázek č. 13. Finální řez tedy vedeme rovnoběžně s vodorovným zářezem. Finální řez vedeme pouze tak hluboko, aby zůstalo zachováno jádro kmene, které může při pokládání kmene sloužit jako pomyslný kloubový závěs. Jádro brání tomu, aby se kmen otáčel a položil se do nesprávného směru. Jádro neprořezáváme.

V okamžiku, kdy se finální řez přiblíží k jádru, by se měl strom již začít kácet. Jestliže se začne ukazovat, že strom možná nepadne do požadovaného směru, nebo se nakloní zpět a sevře pilovou lištu, je třeba přerušit provádění finálního řezu a k přesměrování kmene do požadovaného směru je třeba použít klíny ze dřeva, plastu nebo hliníku.

Jakmile se strom začne kácet, vyjmeme řetězovou pilu z řezu, vypneme ji, odložíme a plánovanou únikovou cestou opustíme nebezpečný prostor. Pozor na spadlé větve a jiné překážky na zemi a na možnost zakopnutí při rychlém ústupu.

## d) Odvětvování

Pod pojmem odvětvování rozumíme oddělování větví od poraženého kmene. Při odvětvování nejprve větší, směrem dolů orientované větve ponecháváme, neboť kmen podepírají. Menší větve, dle obrázku č. 14, oddělíme jedním řezem. Větve, které jsou mechanicky napruženy, je třeba řezat zdola nahoru, aby bylo zabráněno zaklínění pily.

## e) Krácení kmene

Pod pojmem krácení kmene rozumíme rozřezání již poraženého kmene na části / špalky. Při řezání dbejte na pevný a jistý postoj a rovnoměrné rozložení hmotnosti Vašeho těla na obě nohy. Pokud možno, měl by kmen být podepřen větvemi, trátkem nebo klíny a zajištěn proti pohybu.

### Kmen dosedající po celé délce

Jestliže kmen stejnoměrně doléhá na zem po celé své délce, jak ukazuje obrázek č. 15, řežeme jej shora.

### Kmen dosedající na jedné straně

Jestliže kmen stromu leží na zemi pouze na jedné straně, jak ukazuje obrázek č. 16, pak nařizujeme kmen nejprve zdola do 1/3 průměru kmene a zbytek řezu provedeme shora oproti spodnímu řezu.

### Kmen dosedající na obou stranách

Jestliže strom doléhá k zemi na obou koncích, jak ukazuje obrázek č. 17, pak nařizujeme kmen nejprve shora do 1/3 průměru kmene, a poté dořizujeme zbývající 2/3 průměru kmene zdola proti hornímu řezu.

Při řezání ve svahu vždy stojíme nad kmenem, jak ukazuje obrázek č. 18.

Abychom měli plnou kontrolu nad pilou i v okamžiku „přirůznutí“, snížíme na konci řezu tlak na pilu, aniž bychom uvolnili pevně držení rukojetí řetězové pily. Dbáme, aby se řetěz pily nedotkl země. Po dokončení řezu počkáme, až se řetěz pily zcela zastaví, a teprve poté řetězovou pilu odložíme. Při přecházení od jednoho stromu ke druhému vždy motor řetězové pily vypínáme.

## f) Nabodávací opěrka (zobrazení 19)

- Zapichnete nabodávací opěrku (16) do kmene a použijte ji jako opěrný bod. Obloukovými řeznými pohyby se lišta bude dostávat do dřeva.
- V případě potřeby postup několikrát zopakujte a změňte místo zabodnutí opěrky.

## g) Řezání kmene na koze na délku (obr. 19)

Kmen přitom leží na koze tak, jak je znázorněno na obr. 19.

1. Držte pilu vpravo od svého těla pevně oběma rukama.
2. Držte svoji levou ruku co možná nejrovněji.
3. Rozložte svoji tělesnou hmotnost na obě nohy.

Zařízení musí být používáno v souladu s předpisy. Držte pilu oběma rukama a při řezání v dostatečné vzdálenosti od těla.

Než zahájíte řezání, musí pila běžet na plnou rychlost. Při řezání musí být používán ozubený doraz (16). Ten slouží jako páka a podpěra při řezání.

## Údržba a péče



**Před všemi údržbářskými pracemi a péčí o pilu se musí pokaždé vytáhnout vidlice ze sítě.**

- Po každém použití očistíte vaši řetězovou pilu od pilin a od oleje. Dbejte obzvláště na to, aby byly větrací otvory motoru na krytu volné (nebezpečí přehřátí).
- Při silném znečištění řetězové pily, popř. znečištění pryskyřicí, musí být řetěz vymontován a očištěn. K tomuto vložte řetěz na několik hodin do nádoby s čisticím prostředkem pro řetězové pily. Pak jej promyjte čistou vodou a nebude-li řetěz přímo použit, nastříkejte jej Service sprayem nebo jiným protikorozním sprayem.
- Jen při použití bio-oleje pro řetěz: protože některé druhy bio-oleje po delší době mohou měnit konzistenci (gelovat), měl by být olejový systém řetězové pily před delším skladováním vyčištěn. K tomuto naplňte vyprázdněnou olejovou nádrž do poloviny čisticím prostředkem pro řetězové pily (cca 100 ml) a uzavřete ji. Pak zapnete řetězovou pilu bez namontované lišty a řetězu na tak dlouhou dobu, dokud se nedostane všechna tekutina z otvoru pro olej. Před novým použitím řetězové pily se musí nutně znovu nalít olej.
- Neskladujte pilu venku nebo ve vlhkých místnostech.
- Zkontrolujte po každém použití všechny díly řetězové pily na opotřebení, obzvláště řetěz, lištu a řetězku.
- Dbejte na správné napnutí řetězu. Volný řetěz může při provozu vyskočit a vést k poranění. Při poškození řetězu musí být tento okamžitě vyměněn. Minimální délka řezných zubů musí činit nejméně 4 mm.



- Po použití zkontrolujte kryt motoru a přívodní kabel na poškození. Při náznačném poškození předejte prosím vaši řetězovou pilu odborné dílně popř. servisní službě výrobce.
- Zkontrolujte při každém použití vaši řetězové pily stav oleje a mazání řetězu. Chybějící mazání vede k poškození řetězu, lišty a motoru.
- Zkontrolujte před každým použitím vaši řetězové pily ostří zubů řetězu. Tupý řetěz vede k přehřátí motoru.
- Protože k doostření řetězu pily jsou potřebné určité odborné znalosti, doporučujeme přenechat doostření odborné dílně.
- Než budete řetězovou pilu přepravovat, vždy vytáhněte přívodní kabel z elektrické zásuvky a na vodící kolejničku a řetěz navlékněte ochranný kryt. Pokud je nutno pilou provést několik řezů, pilu je nutno mezi řezy vypnout.
- Když budete k přepravě pily používat vozidlo, umístěte ji tak, aby nemohla ohrozit osoby, a pevně ji upevněte.
- **Uvnitř zařízení se nenachází díly, vyžadující údržbu – proto platí:**
  - Neprovádějte úkony údržby, které nejsou popsány v tomto návodu. Nepřebíráme ručení za nehody a poškození, způsobené samovolnými pokusy o opravu, chybným používáním a zneužitím.

## Při technických problémech

- **Přístroj se nerozběhne:**  
Zkontrolujte vidlici, je-li pod napětím. Zkontrolujte prodlužovačku, není-li rozpojena. Nepovede-li to k žádnému výsledku, předejte řetězovou pilu odborné dílně nebo servisu výrobce.
- **Řetěz neběží:**  
Zkontrolujte pozici ochrany ruky (viz zobrazení 10). Řetěz běží jen při uvolněné brzdě.
- **Silné jiskření motoru:**  
Motor nebo uhlíkové kartáčky poškozeny. Předejte řetězovou pilu odborné dílně nebo servisu výrobce.
- **Olej nevytéká:**  
Zkontrolujte stav oleje. Pročistěte otvory výtoku oleje v liště (porovnejte i odpovídající informace v kapitole Údržba a péče). Nepovede-li to k úspěchu, předejte řetězovou pilu odborné dílně nebo servisu výrobce.



**Pozor: jiné údržbářské a opravářské práce, než uvedené v tomto návodu k obsluze, smí provádět jen autorizovaní odborníci popř. služba zákazníkům výrobce.**



**Pozor: Při poškození přívodního kabelu tohoto nástroje smí kabel vyměnit pouze opravárenská dílna autorizovaná výrobcem nebo firemní servis, protože je k tomu potřeba speciální nářadí.**

## Opravy

Elektrické spotřebiče může opravovat pouze autorizovaný pracovník s elektrotechnickým vzděláním. Pokud nůžky odesíláte do opravy, popište podrobně Vámi zjištěnou poruchu.

## Pokyny k ochraně životního prostředí / likvidaci

Vysloužilou pilu odevzdejte na sběrném místě k odborné likvidaci. Odstrihněte přívodní elektrický kabel, aby se zamezilo zneužití pily. Nevyhazujte zařízení do komunálního odpadu, ale v rámci ochrany životního prostředí jej odevzdejte na sběrném místě pro elektrická zařízení. O adresách a otvíracích časech se informujte na obecním úřadě. Na příslušných sběrných místech odevzdejte rovněž balicí materiály a opotřebované díly příslušenství.



**Pouze pro země EU**

**Nevyhazujte elektrické nářadí do komunálního odpadu!**

Podle evropské směrnice 2012/19/ES o odpadních elektrických a elektronických zařízeních (OEEZ) a podle jejího převedení do národního práva se musí opotřebované elektrické nářadí shromažďovat odděleně a odevzdat k ekologickému zpracování.

Alternativa recyklace k požadavku zpětného zaslání:

Majitel elektrického nářadí je v případě likvidace alternativně místo zpětného zaslání povinen spoluúčastí na odborném zhodnocení. Vysloužilé zařízení lze rovněž odevzdat na sběrném místě, které provede likvidaci ve smyslu národních právních předpisů o recyklaci a nakládání s odpady. Netýká se součástí příslušenství a pomocných prostředků bez elektrických součástí.

## Náhradní díly

Potřebujete-li příslušenství nebo náhradní díly, obraťte se prosím na náš servis.

Nepoužívejte pro práci s tímto přístrojem žádné přidavné součásti kromě těch, které jsou doporučeny naší společností. Jinak může obsluha nebo neúčastněná osoba nacházející se v blízkosti utrpět vážná zranění nebo se může přístroj poškodit.

Při objednávání náhradních dílů by se měly uvést tyto údaje:

- Typ zařízení
- Katalogové číslo zařízení

## Predslov k návodu na obsluhu

Tento návod na obsluhu slúži na uláhlenie oboznámenia sa so strojom a s jeho správnym použitím. Návod na obsluhu obsahuje dôležité informácie o bezpečnom, odbornom a hospodárnom používaní stroja, ktorých dodržiavaním zabránite nebezpečenstvám, znížite nutnosť opráv a výpadkov a zvýšite životnosť stroja. Návod na obsluhu musí byť neustále k dispozícii na mieste použitia stroja.

Návod na obsluhu je povinne prečítať a dodržiavať každá osoba, poverená prácou so strojom, napr. jeho ovládaním, údržbou alebo prepravou.

Okrem návodu na obsluhu a záväzných predpisov o ochrane zdravia, platných v krajine a mieste použitia, je nutné dodržiavať aj uznávané odborné technické pravidlá bezpečnej a odbornej práce, ako aj predpisy o ochrane zdravia príslušných profesijných združení.

<b>Obsah</b>	<b>Strana</b>
<b>Predslov k návodu na obsluhu</b>	1
<b>Technické údaje</b>	2
<b>Obrázky a vysvetlenie piktogramov</b>	2
<b>Použitie v súlade s určením</b>	7
<b>Všeobecné bezpečnostné pokyny</b>	3
<b>Všeobecné bezpečnostné pokyny pre elektrické náradie</b>	3
<b>Uvedenie do prevádzky</b>	7
<b>Bezpečnostné zariadenia na Vašej reťazovej pile</b>	8
<b>Vysvetlenie správneho postupu pri základných prácach rúbanie stromu, odvetvovanie a prerezávanie (krátenie kmeňov na kláty)</b>	8
<b>Údržba a ošetrovanie</b>	10
<b>Ak nastanú technické problémy</b>	10
<b>Servisná služba</b>	10
<b>Upozornenia k ochrane životného prostredia/likvidácii</b>	10
<b>Náhradné diely</b>	11
<b>Záručné podmienky</b>	11
<b>ES Vyhlásenie o zhode</b>	

## Technické údaje

Táto reť azová píla je zhotovená podľa predpisov EN 60745-1 a EN 60745-2-13 a zodpovedá Zákonu o bezpečnosti prístrojov.

Elektrická reťazová píla	IECS 2240 F	
Menovité napätie	V~	230-240
Menovitá frekvencia	Hz	50
Istenie (zotravné)	A	16
Menovité otáčky $n_0$	min <sup>-1</sup>	7000
Menovitý výkon	W	2200
Vodiaca lišta	160SDEA041 Oregon	
Dĺžka lišty	mm / "	406 / 16
Rezná dĺžka	mm	397
Retaz	91P057X, 91PJ057X, 91PX057X	
Rýchlosť reťaze	m/s	12,1
Hmotnosť	kg	5,0
Obsah olejovej nádržky	ml	210
Nameraná hladina zvukového výkonu	dB(A)	105,9 K=3,0
Hladina akustického tlaku $L_{pA}$ (EN 60745-2-13)	dB(A)	85,9 K=3,0
Vibrácií (EN 60745-2-13)	m/s <sup>2</sup>	8,393 K=1,5

Ochranná trieda: II/DIN EN 60745/VDE 0740

### Emisie

- Uvedená hodnota vibračných emisií bola zmeraná normalizovaným testovacím postupom a je možné ju použiť na porovnanie s iným elektrickým náradím.
- Uvedená hodnota vibračných emisií sa môže tiež použiť na odhad množstva a dĺžky potrebných pracovných prestávok..
- Skutočná hodnota vibračných emisií sa môže počas reálneho používania elektrického náradia od uvedenej hodnoty líšiť v závislosti od toho, ako sa elektrické náradie používa.
- Pozor: Na ochranu pred poruchami krvného obehu rúk, ktoré sú vyvolané vibráciami, je potrebné včas zaradiť pracovné prestávky.
- Zafaženie vibráciami sa pokúste udržať na čo najnižšej úrovni. Príkladom opatrenia na zmenšenie zafaženia vibráciami je nosenie rukavíc pri používaní nástroja a obmedzenie pracovného času. Pritom treba zohľadniť všetky podiely prevádzkového cyklu (napríklad časy, počas ktorých je elektrický nástroj vypnutý a také, v ktorých je síce zapnutý, ale beží bez zafaženia).

### Obrázky a vysvetlenie piktogramov



- 1 Používajte ochranu očí a sluchu!
- 2 Varovanie!
- 3 Pred použitím si prečítajte návod na použitie
- 4 Nevystavujte toto elektrické náradie dažďu
- 5 Pri poškodení alebo prerazení prírodného kábla okamžite vytriahnite zástrčku zo siete
- 6 Pozor, spätný náraz!
- 7 Držte oboma rukami!
- 8 Pozor Ochrana životného prostredia! Tento prístroj sa nesmie likvidovať spoločne s domovým/komunálnym odpadom. Vyslúžilý prístroj je potrebné odovzdať do zberných surovín.
- 9 Zaručovaná hladina zvukového výkonu  $L_{WA}$  112 dB(A)
- 10 Trieda ochrany II/s dvojistou izoláciou

## Použitie v súlade s určením

Túto reťazovú pilu môže používať len osoba a len na pílenie dreva. Reťazová píla sa musí držať pravou rukou za zadnú rukoväť a ľavou rukou za prednú rukoväť. Pred použitím reťazovej píly si musí používaťel prečítať všetky upozornenia a pokyny uvedené v návode na použitie a musí im porozumieť. Používateľ musí nosiť primerané osobné ochranné pomôcky (OOP).



**Reťazovou pilou sa môže píliť len drevo.** Nesmú sa spracúvať materiály, ako napr. plast, kameň, kov alebo drevo, ktoré obsahuje cudzie telesá (napr. klinec alebo skrutky)!

## Zvyšné riziká

Ak keď sa tento nástroj používa podľa predpisov, stále existujú zvyšné riziká. V súvislosti s konštrukciou a vyhotovením tohto nástroja sa môžu vyskytnúť nasledujúce nebezpečenstvá:

1. Poškodenia pľúc, v prípade, že sa nepoužíva vhodná maska proti prachu.
2. Poškodenia sluchu, ak sa nepoužíva vhodná ochrana sluchu.
3. Poranenia porenaním, v prípade, že sa nepoužíva vhodné ochranné oblečenie.
4. Škody na zdraví, ktoré vyplývajú z vibrácií rúk a ramien, v prípade, že sa prístroj používa dlhšiu dobu a nie je riadne vedený a udržiavaný.

**Výstraha!** Tento stroj vytvára počas prevádzky elektromagnetické pole. Toto pole môže za istých okolností pôsobiť rušivo na aktívne alebo pasívne zdravotnícke implantáty. S cieľom zníženia rizika vážneho alebo smrteľného poranenia odporúčame osobám so zdravotníckymi implantátmi, aby sa poradili so svojim lekárom a výrobcom zdravotníckeho implantátu, predtým ako začnú používať tento stroj.

## Výstraha!

Pri dlhom používaní prístroja je jeho používateľ ohrozený otrasmi, ktoré môžu viesť k chorobe bledých prstov rúk (Raynaudov syndróm) alebo k syndrómu karpálneho kanála.

Tento stav znižuje schopnosť ruky pociťovať a regulovať teplotu, spôsobuje necitlivosť v rukách, neschopnosť vnímania teploty a môže viesť k poškodeniu nervového a obehového systému a k odumretiu tkanív.

Nie všetky faktory, ktoré vedú k Raynaudovmu syndrómu sú známe, no chladné počasie, fajčenie a choroby, ktoré postihujú tepny a krvný obeh, ako aj veľké, príp. dlho pretrvávajúce zaťaženie otrasmi sú faktory, ktoré sú menované pri vzniku tejto choroby. Aby ste znížili riziko vzniku Raynaudovho syndrómu a syndrómu karpálneho kanála dodržujte nasledujúce pokyny:

- Noste rukavice a ruky si udržiavajte v teple.
- Vykonať dôkladnú údržbu prístroja. Prístroj s uvoľnenými komponentmi alebo poškodený, či opotrebovaný tlmiče majú sklon k väčším vibráciám.
- Rukoväť držte pevne, no nezovierajte ju neustále nadmerným tlakom. Robte veľa prestávok.

Všetky hore uvedené opatrenia však nemôžu vylúčiť riziko Raynaudovho syndrómu ani syndrómu karpálneho kanála. Používateľom, ktorí s prístrojom pracujú dlhodobo a pravidelne, sa odporúča, aby dôkladne sledovali stav svojich rúk a prstov. V prípade výskytu uvedených symptómov bezodkladne vyhľadajte lekára.

## Všeobecné bezpečnostné pokyny

Údaje o emisiách hluku podľa zákona o bezpečnosti produktov (ProdSG) resp. EU-smernice o strojoch: Hladina akustického tlaku na pracovisku môže prekročiť 80 dB(A). V tomto prípade sa doporučuje používať pracovné ochranné prostriedky na ochranu sluchu (napr. chrániče sluchu).

**Pozor:** Ochrana proti hluku! Pri spustení do prevádzky dodržujte regionálne predpisy.

## Všeobecné bezpečnostné pokyny pre elektrické náradie



**Varovanie! Prečítajte si všetky bezpečnostné upozornenia a pokyny.** Zanedbanie pri dodržovaní týchto bezpečnostných upozornení a pokynov môže mať za následok elektrický úder, požiar a / alebo ťažké poranenia.

## Uchovajte si všetky bezpečnostné upozornenia a pokyny pre neskoršie použitie.

V týchto bezpečnostných upozorneniach používaný pojem „elektrické náradie“ sa vzťahuje na elektrické náradie napájané zo siete (so sieťovými káblami) a na elektrické náradie napájané z akumulátorov (bez sieťových káblov).

### 1) Bezpečnosť na pracovisku

- Udržujte svoj pracovný úsek čistý a dobre osvetlený.** *Neporiadok alebo neosvetlené pracovné úseky môžu zapríčiniť úrazy.*
- S elektrickým náradím nepracujte v prostredí s nebezpečenstvom výbuchu, v ktorom sa vyskytujú horľavé kvapaliny, plyny alebo prašky.** *Elektrické náradie vytvára iskry, ktoré môžu prach alebo výpary zapáliť.*
- Dbajte na to, aby pri práci s elektrickým náradím boli deti a iné osoby v bezpečnej**

vzdialenosti. V prípade straty pozornosti môžete stratiť kontrolu nad prístrojom.

## 2) Elektrická bezpečnosť

- a) Pripojovacia zástrčka elektrického náradia sa musí hodiť do zásuvky. Zástrčka sa nesmie v žiadnom prípade upravovať. Nepoužívajte nijaké adaptérové zástrčky spoločne s prístrojmi, ktoré majú ochranné uzemnenie. Nezmenené zástrčky a vhodné zásuvky znižujú riziko elektrického úderu.
  - b) Vyhýbajte sa telesnému kontaktu s uzemnenými povrchmi ako sú trubky, radiatory, kachle a chladničky. V prípade, že dôjde k uzemneniu tela, je riziko elektrického úderu vyššie.
  - c) Prístroj nevystavujte dažďu alebo mokrému prostrediu. Vniknutie vody do elektrického prístroja zvyšuje riziko elektrického úderu.
  - d) Nepoužívajte kábel na iné ako určené účely, neprenášajte ani nevešajte prístroj za kábel a ani nevyťahujte zástrčku zo zásuvky za kábel. Chráňte kábel pred vysokými teplotami, olejom, ostrými hranami alebo pohyblivými časťami prístroja. Poškodené alebo pokrútené káble oder zvyšujú riziko elektrického úderu.
  - e) Pokiaľ s elektrickým prístrojom pracujete vonku, používajte len také predĺžovacie káble, ktoré sú určené pre použitie vonku. Použitie kábla určeného pre použitie vonku znižuje riziko elektrického úderu.
  - f) Pokiaľ sa nedá vyhnúť použitiu elektrického náradia vo vlhkom prostredí, používajte ochranný spínač chybového prúdu. Použitie ochranného spínača chybového prúdu znižuje riziko elektrického úderu.
- ## 3) Bezpečnosť osôb
- a) Buďte pozorní, sústreďte sa na to, čo robíte, prístupujte k práci s elektrickým náradím s rozvahou. Nepoužívajte elektrické náradie, pokiaľ ste unavení alebo pokiaľ ste pod vplyvom drog, alkoholu alebo liekov. Malý moment nepozornosti pri práci s elektrickým náradím môže mať za následok vážne poranenia.
  - b) Používajte osobné ochranné vybavenie a vždy noste ochranné okuliare. Používanie osobného ochranného vybavenia ako proti-prachovej masky, protišmykovej bezpečnostnej obuvi, ochrannej prilby alebo protihlukovej ochrany sluchu, vždy podľa druhu a použitia elektrického náradia, znižuje riziko poranenia.

- c) Predchádzajte náhodnému uvedeniu prístroje do prevádzky. Skontrolujte, či je elektrické náradie vypnuté predtým, ako ho pripojíte na sieť a/alebo akumulátor, uchopíte alebo poniesiete. Pokiaľ prístroj prenášate s prstom na spínači alebo zapnutý prístroj pripojíte na prúdové napájanie, môže to mať za následok poranenie.
  - d) Pred zapnutím prístroja odstráňte všetky nastavovacie pomôcky alebo skrutkovače. Nástroj alebo kľúč, ktorý sa nachádza v rotačnej časti prístroja, môže spôsobiť poranenie.
  - e) Vyhýbajte sa nezvyklému držaniu tela. Dbajte na stabilný postoj a vždy udržiavajte rovnováhu. Tak môžete mať elektrické náradie lepšie pod kontrolou a neočakávaných situáciách.
  - f) Noste vhodné oblečenie. Nenoste voľné oblečenie alebo ozdoby. Držte v bezpečnej vzdialenosti od pohyblivých dielcov vlny, odev a rukavice. Voľné oblečenie, ozdoby alebo dlhé vlasy sa môžu do pohyblivých častí zachytiť.
  - g) Pokiaľ je možné namontovať zariadenie na odsávanie prachu a záchytávacie zariadenie, skontrolujte, či sú tieto zariadenia zapojené a správne použité. Použitie zariadenia na odsávanie prachu môže znížiť prachové zaťaženie.
- ## 4) Používanie a ošetrovanie elektrického náradia
- a) Prístroj nepreťažujte. Pre svoju prácu používajte vždy k tomu určené elektrické náradie. S vhodným elektrickým náradím pracujete lepšie a bezpečnejšie v uvedenom výkonovom rozsahu.
  - b) Nepoužívajte nijaké elektrické náradie, ktorého spínač je poškodený. Elektrické náradie, ktoré sa nedá zapnúť alebo vypnúť, je nebezpečné a je potrebné ho opraviť.
  - c) Vytiahnite zástrčku zo zásuvky a / alebo vytiahnite akumulátor predtým, ako budete vykonávať nastavení prístroja, vymieňať príslušenstvo alebo prístroj odložíte. Toto bezpečnostné opatrenie zabraňuje neúmyselnému spusteniu prístroja.
  - d) Nepoužívané elektrické náradie uschovávajte mimo dosahu detí. Nenechávajte pracovať s prístrojom osoby, ktoré s ním nie sú zoznámene alebo ktoré tieto pokyny nečítali. Elektrické náradie je nebezpečné, pokiaľ ho používajú neskúsené osoby.
  - e) Prístroj starostlivo ošetríte. Kontroluj-

te, či pohyblivé časti prístroja spoľahlivo fungujú a nezasekávajú sa, či niektoré dielce nie sú zlomené alebo poškodené, či funkcia elektrického náradia nie je ničím negatívne ovplyvnená. Poškodené dielce nechajte pred nasadením prístroja opraviť. Príčinou vzniku mnohých úrazov je zle udržiavané elektrické náradie.

- f) **Rezné nástroje udržiajte ostré a čisté.** Pozorne ošetrované rezné nástroje s ostrými reznými hranami sa menej zasekávajú a je ľahšie ich viesť.
- g) **Používajte elektrické náradie, príslušenstvo, nasadzované nástroje atď. podľa týchto pokynov a tak, ako je to pre tento špeciálny typ prístroja predpísané.** Pritom majte na zreteli pracovné podmienky a vykonávanú činnosť. Používanie elektrického náradia na iné ako určené účely môže spôsobiť nebezpečné situácie.

## 5) Servis

- a) **Svoje elektrické náradie nechávajte opravovať iba kvalifikovanému personálu a iba s použitím originálnych náhradných dielcov.** Tým zabezpečíte, že bezpečnosť prístroja zostane zachovaná.

## 6) Bezpečnostné pokyny pre reťazové píly:

- **Kábel držte v bezpečnej vzdialenosti od oblasti sekania.** V priebehu práce sa môže kábel v krikoch schovať a neúmyselne môže dôjsť k jeho preseknutiu.
- **Dbajte na to, aby ste u bežiacей píly mali časti tela v bezpečnej vzdialenosti od pílovej reťaze.** Pred spustením píly skontrolujte, či sa pílová reťaz niečoho nedotýka. Pri práci s reťazovou pilou môže malý moment nepozornosti zapríčiniť zachytenie oblečenia alebo niektorej časti tela pílovou reťazou.
- **Držte reťazovú pílu vždy pravou rukou za zadnú rukoväť a ľavou rukou za prednú rukoväť.** Držanie reťazovej píly v obrátenom pracovnom postoji zvyšuje riziko poranení a nesmie sa používať.
- **Elektrický nástroj držte za izolované plochy rukovätí, pretože pílová reťaz sa môže dostať do kontaktu s vlastným sieťovým káblom.** Kontakt pílovej reťaze s vedením pod napätím môže vystaviť napätiu kovové časti prístroja a viesť k zásahu elektrickým prúdom.
- **Používajte ochranné okuliare a protihlukovú ochranu sluchu.** Doporučuje sa ďalšie

**ochranné vybavení na hlavu, ruky, nohy a chodidlá.** Vhodné ochranné oblečenie znižuje nebezpečenstvo poranenia od odletujúceho materiálu a náhodného kontaktu s pílovou reťazou.

- **Nepracujte s reťazovou pilou na strome.** Pri používaní reťazovej píly na strome hrozí poranenie.
- **Dbajte vždy na pevný postoj a reťazovú pílu používajte len vtedy, pokiaľ stojíte na pevnom, bezpečnom a rovnom podklade.** Šmyklavý podklad alebo nestabilná plocha, na ktorej stojíte, ako napr. rebrík, môže viesť ku strate rovnováhy alebo ku strate kontroly nad reťazovou pilou.
- **Pri rezaní vetvy, ktorá je pod mechanickým napätím, počítajte s tým, že táto môže zapuziť nazad.** Keď mechanické napätie vo vláknach dreva povolí, môže napnutá vetva obsluhu zasiahnuť a / alebo reťazovú pílu strhnúť tak, že nad ňou stratíte kontrolu.
- **Buďte zvlášť opatrný pri rezaní podrastu a mladých stromkov.** Tenký materiál sa môže do reťazovej píly zachytiť a udrieť Vás alebo Vás vyviezť z rovnováhy.
- **Vo vypnutom stave nosite reťazovú pílu za prednú rukoväť, pílovou reťazou odvrátenou od tela.** Pri transporte alebo odkladaní reťazovej píly vždy nasuňte ochranný kryt. Pozorné zaobchádzanie s reťazovou pilou znižuje pravdepodobnosť náhodného kontaktu s bežiacou reťazovou pilou.
- **Dodržujte pokyny pre masťenie, napnutie reťaze a výmenu príslušenstva.** Neodborne napnutá alebo namastená reťazová píla sa môže prerhnúť alebo zvýšiť riziko spätného nárazu.
- **Udržujte rukoväte suché, čisté, bez oleje a tuku.** Mastné, zaolejované rukoväte sa šmykajú a môžu spôsobiť stratu kontroly.
- **Režte len drevo.** Nepoužívajte reťazovú pílu na práce, na ktoré nie je určená – príklad: nepoužívajte reťazovú pílu na rezanie umelých hmôt, muriva alebo stavebných materiálov, ktoré nie sú z dreva. Použitie reťazovej píly na práve mimo určenia môže zaviniť nebezpečné situácie.

## 7) Príčiny vzniku a predchádzanie spätnému nárazu:

Ku spätnému nárazu môže dôjsť, keď sa špička vodiacej lišty dotkne nejakého predmetu alebo keď sa drevo ohýba a reťazovú pílu v reze privikne.

Taký kontakt so špičkou píly môže v niektorých prípadoch vyvolať nečakanú, dozadu smerujúcu reakciu, kedy vodiaca lišta uderí nahor a smerom k obsluhu.

Zachytení reťazovej píly na hornej hrane vodiacej lišty môže lištu silne odmrštiť smerom k obsluhu.

Každá z týchto reakcií môže viesť k tomu, že stratíte nad pilou kontrolu a môžete utrpieť ťažké poranenie. Nespoliehajte sa výlučne na bezpečnostné zariadenia, ktoré sú zabudované v reťazovej pile. Ako užívateľ reťazovej píly máte povinnosť urobiť rôzne opatrenia, aby ste mohli pracovať bez úrazov a poranení.

Spätný náraz je dôsledkom nesprávneho alebo chybného použitia elektrického náradia. Zabrániť sa mu dá vhodnými bezpečnostnými opatreniami, ktoré sú popísané nižšie:

- **Držte pilu pevne v oboch rukách, pritom palcom a prstami zvierajte rukoväť reťazovej píly. Zaujmite telom a ramenami taký postoj, aby ste sily spätného nárazu ustáli. Keď sa urobia vhodné opatrenia, môže obsluha spätné nárazy zvládnuť. Nikdy reťazovú pilu nepúšťajte.**
- **Vyhýbajte sa abnormálnemu držaniu tela a nepilte vo výške nad svojimi ramenami. Tým sa predídete náhodnému kontaktu špičky lišty a umožní to lepšiu kontrolu nad reťazovou pilou v nečakaných situáciách.**
- **Používajte vždy výrobcom predpísané náhradné lišty a pilové reťaze. Nesprávne náhradné lišty a pilové reťaze môžu viesť k pretrhnutiu reťaze a / alebo ku spätným nárazom.**
- **Dodržujte pokyny výrobcu pre ostrenie a údržbu reťazovej píly. Príliš nízky obmedzovač hlĺky zvyšuje sklon ku vzniku spätných nárazov.**
- **Prívodné vedenie/kábel ved'te tak, aby nebol počas rezania zachytený vetvami či podobne.**

## 8) Dôležité pokyny pre Vašu osobnú bezpečnosť

### a) Všeobecné bezpečnostné pokyny

1. Nikdy nepoužívajte neúplné zariadenie a ani zariadenie, ktoré nie je vybavené povolenou zmenou.
2. Tieto prístroje nie sú určené na to, aby ich používali osoby s obmedzenými fyzickými, zmyslovými alebo duševnými schopnosťami, osoby s chýbajúcimi skúsenosťami a/alebo

nedostatočnými vedomosťami. Prístroje je v tomto prípade možné používať jedine za dozoru osoby dohliadajúcej na bezpečnosť a osoby poskytujúcej potrebné pokyny o používaní prístrojov.

3. Deti a mladiství do 18 rokov nesmú manipulovať s elektrickými reťazovými pilami. Výnimka: mladiství ucní, starší ako 16 rokov, pod dozorom odborníka.
4. Reťazovú pilu smú obsluhovať len osoby s dostatočnými skúsenosťami.
5. Uschovávajúte tento návod na obsluhu vždy spoločne s reťazovou pilou.
6. Požičiavajte alebo darujte reťazovú pilu iba osobám, ktoré sú oboznámené s jej použitím. Prosím, odovzdajte im vždy aj tento návod na obsluhu.

### b) Pokyny pre bezpečnú prevádzku reťazovej píly

7. Pozor! Pred prvým použitím reťazovej píly si, prosím, dôkladne precítajte návod na obsluhu a nechajte si vysvetliť jej použitie.
8. Vaše elektrické náradie vždy bezpečne skladujte. Nepoužívané elektrické náradie by malo byť uložené na suchom a vyvýšenom mieste, alebo uzamknuté, mimo dosah detí.
9. Kontrolujte pravidelne predlžovací kábel a vymeňte ho, ak je poškodený. Dbajte na to, aby rukoväti boli vždy suché, aby neboli zaolejované alebo zamastené.
10. Pred každým použitím skontrolujte prívodný kábel, či nie je poškodený alebo či nemá trhliny. Poškodené káble musia byť nahradené.
11. Pri práci musíte reťazovú pilu ovládať oboma rukami.
12. Pred dotiahnutím reťaze, jej výmenou alebo pred odstránením poruchy musí byť reťazová píla oddelená od elektrickej siete - vyťahnite zástrčku!
13. Počas pracovných prestávok stroj odložte tak, aby nikoho neohrozil. Vyťahnite zástrčku zo siete!
14. Pri zapnutí musíte reťazovú pilu bezpečne podprieť a pevne držať. Reťaz a lišta musia byť voľné.
15. Pri poškodení alebo prerezaní prívodného kábla okamžite vyťahnite zástrčku zo siete.
16. Reťazovú pilu možno používať iba po zapojení do zásuvky s ochranným kolíkom a s inštaláciou podrobenou revízií. Poistka musí mať hodnotu 16 A a nesmie byť zaťažovaná inými spotrebičmi.
17. Pri použití káblového bubna musí byť kábel

vždy úplne odmotaný.

18. Dbajte na to, aby kábel nebol zalomený alebo poškodený.
19. Reťazová píla smie byť uvedená do chodu len kompletne zmontovaná. Nesmú chýbať žiadne ochranné zariadenia.
20. Ak na nástroji spozorujete zmeny, okamžite motorovú pílu vypnite.
21. Kvôli prípadným úrazom majte vždy pripravenú lekárničku podľa normy DIN 13164.
22. Pri dotyku reťazovej píly so zeminou, kameňmi, klincami alebo inými cudzími telesami, prosím, okamžite vytiahnite zástrčku zo siete a skontrolujte reťaz a lištu.
23. Dbajte na to, aby do pôdy alebo kanalizácie neprenikol žiaden olej z reťaze - kvôli ochrane životného prostredia. Reťazovú pílu vždy odkladajte na podložku, lebo z lišty alebo reťaze môže vždy odkvapnúť trocha oleja.
24. Nepoužívajte reťazovú pílu pri zlých poveternostných podmienkach, najmä keď hrozí búrka/prehánka.

#### c) Pokyny kvôli nebezpečenstvu spätného nárazu

25. Pokiaľ možno používajte na pílenie kozu.
26. Vždy sa pozerajte na hrot lišty.
27. Rez začínajte výlučne s bežiacou pílovou reťazou, nikdy nezapínajte stroj s priloženou reťazou.
28. Takzvané zapichovacie rezy pomocou hrotu lišty smú vykonávať iba vyškolení pracovníci.

#### d) Pokyny pre bezpečnú techniku práce

29. Práca na rebrikoch, lešeníach alebo stroch je zakázaná.
30. Zabezpečte drevo tak, aby sa počas pílenia nemohlo otocíť.
31. Dávajte pozor na rozštiepené drevo. Pri pílení sa môžete zranit strhnutými ívermi.
32. Nepoužívajte reťazovú pílu na páčenie alebo presúvanie dreva.
33. Pílte iba spodnou stranou lišty. Pri pílení hornou stranou je reťaz zrážaná späť v smere piliara.
34. Dbajte na to, aby v dreve nebol kamene, klince alebo iné cudzie telesá.
35. Doporučujeme, aby prvoužívateľa zaškolil v manipulácii s reťazovou pílou a v používaní ochranného vybavenia osôb skúsený užívateľ a aby sa najskôr v rezaní zacvičil na guľatine na rezacom koni alebo stojane.
36. Dbajte na to, aby bežiacia píla neprišla do kontaktu s pôdou a s drôtenými plotmi.

37. Pílový list držte mimo dosahu osôb a zvierat.
38. Sieťový kábel uložte tak, aby sa počas pílenia nemohol zachytiť o konáre alebo niečo podobné.

## Uvedenie do prevádzky

### Pred naštartovaním

Prívod napätia a prúdu sa musí zhodovať s hodnotami uvedenými na štítku s označením typu. Pred začatím práce vždy skontrolujte, či reťazová píla funguje správne a či sa bezpečne používa. Skontrolujte aj to, či je mazanie reťaze a olejová mierka v dobrom pracovnom stave.

#### 1. Naplňte olejovú nádržku (obr. 1)

Reťazová píla nesmie byť nikdy uvedená do chodu bez reťazového oleja, ináč dôjde k poškodeniu reťaze, lišty a motora. Pri prevádzke bez oleja nebude v prípade poškodenia uznaná žiadna záruka.

**Prosím, používajte iba olej pre reťazové píly na biologickom základe, ktoré sú stopercentne biologicky odbáratelné.**

Biologický reťazový olej dostanete v každej odbornej predajni. Nepoužívajte starý olej. Spôsobuje to poškodenie Vašej reťazovej píly a vedie k strate záruky.

- Pred plnením olejovej nádržky, prosím, vytiahnite zástrčku zo siete.
- Otvorte otočný uzáver a odložte ho tak, aby sa nestratil tesniaci krúžok uzáveru nádržky.
- Pomocou lievika nalejte do nádržky asi 210 ml oleja a uzáver nádržky pevne uzavrite.
- Stav oleja sa dá zistiť pohľadom do priezoru 1. Ak nástroj nechcete dlhší čas používať, odstráňte, prosím, olej z nádržky.
- Pred prepravou alebo odoslaním reťazovej píly je taktiež nutné vyprázdniť olejovú nádržku.
- Pred začiatkom práce skontrolujte funkciu mazania reťaze, zapnite pílu s namontovanou rezacou sadou a s dostatočným odstupom podržte nad svetlým podkladom (Pozor, nedotknite sa zeme!). Ak sa ukáže olejová stopa, pracuje mazanie reťaze bezchybne.
- Po použití uložte reťazovú pílu vodorovne na nasiakavú podložku. V dôsledku roztečenia oleja na lištu, reťaz a pohon môže ešte uniknúť niekoľko kvapiek oleja.

#### 2. Montáž lišty a reťaze (obr. 2 - 6)



**Pozor! Hrozí nebezpečenstvo úrazu. Pri montáži reťaze používajte bezpečnostné rukavice.**

- Položte reťazovú pílu na stabilný podklad.
- Kolíkovú skrutku (7) otáčajte proti smeru hodinových ručičiek , aby ste otvorili kryt reťazového kolesa (8) (pozri obr. 2).
- Nastavte reťaz (6) na vodiacej koľajnici (5) (obr. 3). **Rezacie zuby musia na hornej strane meča ukazovať smerom dopredu** (pozri obr. 5).
- Dbajte o to, aby všetky články reťaze sedeli presne v drážke meča, a aby bola pílová reťaz vedená presne okolo hnacieho kolesa reťaze (A) (obr. 4).
- Namontujte kryt reťazového kolesa (8) (obr. 3) a ko-





líkovú skrutku (7) otočte kúsok v smere hodinových ručičiek , aby ste zafixovali kryt.

- Pomocou SDS napínacieho krúžku reťaze (17) potom nastavte správne napnutie reťaze (pozri obr. 6).

### 3. Funkcia rýchlo napínania reťaze pre modely SDS (obr. 6)

- a) Smer + : napnutie reťaze
- b) Smer - : uvoľnenie reťaze

Keď je prístroj vybavený s SDS, znamená to, že sa reťaz a meč (vodiaci koľajnica) dajú uvoľniť alebo napnúť bez použitia nástroja. Pomocou napínacieho krúžku reťaze (17) SDS je možné nastaviť napnutie reťaze. Kolíkovou skrutkou (7) SBS je možné uvoľniť alebo upevniť meč.

Kolíkovú skrutku (7) uvoľnite trochu proti smeru hodinových ručičiek . Potom pomocou vonkajšieho krúžku SDS (17) nastavte správne napnutie reťaze (uvoľniť – / pevne +). Reťaz napínajte dovtedy, kým sa stred meča nebude dať nadvihnúť asi o 3 mm, ako je zobrazené na obr. 5. Teraz kolíkovú skrutku (7) utiahnite  (obr. 6).

Napnutie reťaze má veľký vplyv na životnosť rezacej sady, treba ju častejšie kontrolovať. Pri zahriatí na prevádzkovú teplotu sa reťaz natiahne a treba ju znova napnúť. Novú pilovú reťaz treba napínať častejšie, až kým sa nenatiahne.

 **Pozor:** Počas chodu treba reťaz častejšie napínať. Okamžite reťaz napnite, ak lieta alebo vystupuje z drážky!

### 4. Zapojenie reťazovej pily do siete (obr. 7)

Doporučujeme používať reťazovú pílu spoločne s ochranným zariadením chybového prúdu a maximálnym spúšťacím prúdom 30 mA.

Tento prístroj je určený pre prevádzku so zásobovacou elektrickou sieťou s impedanciou systému  $Z_{max}$  na bode preberania (domová prípojka) s maximálne 0,315 Ohmami. Užívateľ musí zistiť, či bude prístroj používaný iba v jednej elektrickej sieti, ktorá spĺňa tieto požiadavky. Podľa potreby sa dá impedancia systému zistiť u lokálneho dodávateľa elektrickej energie.

 **Používajte iba také predlžovacie káble, ktoré sú povolené pre použitie vonku a ktoré nie sú ľahšie ako gumové káble H07 RN-F podľa DIN/VDE 0282 s minimálnym prierezom 1,5 mm<sup>2</sup>. Tieto káble musia byť chránené pred striekajúcou vodou. V prípade poškodenia pripojovacieho kábla tohoto prístroja smie tento kábel vymeniť iba výrobcom poverená opravárenská dielňa, pretože na jeho výmenu sú potrebné špeciálne nástroje. Prístroje, ktoré sa používajú vonku, by sa mali pripojovať prostredníctvom zásuvky s ochranou proti chybovému prúdu.**

Táto reťazová píla je na zabezpečenie pripojovacieho kábla vybavená ľahovým odľahčením. Najskôr spojte zástrčku prístroja s pripojovacím káblom. Vytvorte potom s pripojovacím káblom úzku slučku a zasunúť ju cez otvor na zadnej strane rukoväte. Potom slučku založte okolo háku ahoového odľahčenia tak, ako vidíte na obrázku. Teraz bude zástrčný spoj zaistený proti samovoľnému rozpojeniu.

### 5. Zapnutie (obr. 8 + 9)

- Držte pílu pevne v oboch rukách, pritom palcom a prstami zvierajte rukoväť reťazovej pily (obr. 8).
- Stlačte palcom uzávierku vypínača 13 na ľavej strane zadnej rukoväti a potom stlačte vypínač chodu 9.
- Tlačidlo uzávierky vypínača slúži len na odblokovanie zapínania, po zapnutí ho už netreba stláčať.
- Pílu vypnete uvoľnením vypínača 9.

 **Pozor:** Reťaz pily sa okamžite rozbehne vysokou rýchlosťou. Pri odkladaní pily dbajte na to, aby sa reťaz nikdy nedostala do kontaktu s kameňmi alebo kovovými predmetmi.

### Bezpečnostné zariadenia na Vašej reťazovej píle

#### 1. Reťazová brzda (obr. 10)

Táto reťazová píla je vybavená mechanickou reťazovou brzdou. V prípade vybehnutia pily nahor v dôsledku dotyku hrotu lišty s drevom alebo pevným predmetom sa pohon reťazovej pily spustením bezpečnostného krytu ruky 4 okamžite zastaví, motor však beží ďalej. Brzdenie sa spustí tým, že zadná časť Vašej dlane na prednej rukoväti 2 zatlačí na bezpečnostný kryt ruky 4. Funkčnosť reťazovej brzdby by sa mala preskúšať pred každým použitím pily.

 **Pozor:** Pri uvoľňovaní reťazovej brzdby (potiahnite bezpečnostný kryt ruky dozadu v smere rukoväti a upevníte) nesmie byť stlačený žiadny spínač!

Dbajte na to, aby bol pred uvedením reťazovej pily do chodu bezpečnostný kryt ruky 4 vždy zaaretovaný v pohotovostnej polohe. Dosiahnete to potiahnutím bezpečnostného krytu dozadu v smere rukoväti.

#### 2. Dohbová brzda

Táto reťazová píla je podľa najnovších predpisov vybavená mechanickou dobehovou brzdou. Táto brzda je spriahnutá s brzdou reťazovej pily a po vypnutí pily zabrzdí bežiacu reťaz.

Jej funkcia sa spúšťa uvoľnením tlačidla ZAP/VYP. Táto dobehová brzda bráni zraneniu prostredníctvom dobiehajúcej reťaze.

#### 3. Zachytávací čap reťaze (obr. 11)

Táto reťazová píla má zabudovaný motorový istič (18) ktorý bráni preťaženiu motora. Pri preťažení sa hlavný vypínač automaticky vypne. Prívod prúdu sa preruší.

**Vysvetlenie správneho postupu pri základných prácach: rúbanie stromu, odvetvovanie a prerezávanie (krátenie kmeňov na kláty)** (obr. č. 12 až 19)

 **POZOR!**

Pílte len drevené kmene, ktorých priemer je menší ako rezná dĺžka pily. Laici a amatérski používatelia nesmú pri plení a stínaní používať zapichovací spôsob, pretože tento spôsobuje spätný ráz reťazovej pily a tak môže spôsobiť najťažšie poranenia až s následkom smrti.

**Pílu držte vždy obidvoma rukami, postupujte pritom podľa bezpečnostných pokynov a obrázka 7.**

**Dôležité pokyny pri prírezávaní a odvetvovanie: Pri pílení na svahu stojte vždy nad kmeňom, pretože kmeň sa môže skotúľať!**

#### a) Rúbanie stromu

Ak rezanie kmeňov na kláty a rúbanie robia dve osoby súčasne, potom musí vzdialenosť medzi osobou, ktorá rúbe strom, a osobou, ktorá pracuje na strome už zrúbanom, byť najmenej dvakrát väčšia, než predstavuje výška rúbaného stromu. Pri rúbaní stromov je potrebné dbať na to, aby neboli žiadne osoby vystavené nebezpečenstvu, a aby neboli zasiahnuté žiadne napájacie, elektrické či iné vedenia, a aby nevznikli žiadne vecné škody. Ak sa strom ocitne v kontakte s elektrickým či iným vedením, je potrebné bezodkladne informovať príslušný podnik.

Pri rezaní vo svahu sa musí pracovník obsluhujúci reťazovú pílu nachádzať vždy nad rúbaným stromom, pretože po zrúbaní sa bude kmeň najskôr šmykať alebo valiť smerom dolu.

Pred rúbaním je nutné si naplánovať únikovú cestu a podľa potreby si ju vopred uvoľniť. Úniková cesta má viesť šikmo dozadu od predpokladanej pádovej línie stromu, ako ukazuje obrázok č. 12.

Pred rúbaním je potrebné posúdiť sklon kmeňa, polohu väčších vetiev a smer a silu vetra tak, aby bolo možné určiť smer pádu stromu.

Zo stromu je potrebné odstrániť nečistoty, kamene, voľnú kôru, klince, svorky a zvyšky drôtu.

#### b) Vykonalie vrubového (klinovitého) zárezu

V pravom uhle k smeru a zo strany budúceho pádu stromu urobíme zárez (vyrežeme klin – pozn. prekl.) do hĺbky 1/3 priemeru kmeňa, ako ukazuje obrázok č. 13. Najprv urobíme dolný vodorovný zárez. Tým sa zabráni zovretiu lišty s reťazou pri vykonávaní druhého (šikmo zhora vedeného – pozn. prekl.) zárezu.

#### c) Vykonalie finálneho rezu pri rúbaní

Finálny rez nasadíme vo výške najmenej 50 mm nad vodorovným zárezom (z druhej strany, než kde je urobený klinovitý zárez – pozn. prekl.), ako ukazuje obrázok č. 13. Finálny rez teda vedieme rovnoobežne s vodorovným zárezom. Finálny rez vedieme iba tak hlboko, aby zostalo zachované jadro kmeňa, ktoré môže pri ukladaní kmeňa slúžiť ako pomyselný kľbový záves. Jadro bráni tomu, aby sa kmeň otáčal a položil sa do nesprávneho smeru. Jadro neprezerávame.

V okamihu, keď sa finálny rez priblíži k jadrú, by sa mal strom už začať rúbať. Ak sa začne ukazovať, že strom možno nepadne do požadovaného smeru, alebo sa nakloní späť a zovrie pílou lištu, je potrebné prerušiť finálne rezanie a na presmerovanie kmeňa do požadovaného smeru je potrebné použiť klíny z dreva, plastu alebo hliníka.

Hneď ako sa strom začne rúbať, vyberieme reťazovú pílu z rezu, vypneme ju, odložíme a plánovanou únikovou cestou opustíme nebezpečný priestor. Pozor na spadnuté vetvy a iné prekážky na zemi a na možnosť zakopnutia pri rýchlom ústupe.

#### d) Odvetvovanie

Pod pojmom odvetvovanie rozumieme oddeľovanie vetiev od zrúbaného kmeňa. Pri odvetvovaní najprv väčšie, smerom dolu orientované vetvy ponechávame, pretože kmeň podopierajú. Menšie vetvy, podľa obrázka č. 14, oddeľíme jedným rezom. Vetvy, ktoré sú mechanicky napnuté, je potrebné rezať zdola nahor, aby sa zabránilo zaklíneniu píly.

#### e) Krátenie kmeňa

Pod pojmom krátenie kmeňa rozumieme rozrezanie už zrúbaného kmeňa na časti/kláty. Pri rezaní dbajte na pevný a istý postoj a rovnomerné rozloženie hmotnosti vášho tela na obe nohy. Pokiaľ možno, mal by byť kmeň podporený vetvami, trámikom alebo klinmi a zaistený proti pohybu.

#### Kmeň priliehajúci po celej dĺžke

Ak kmeň rovnomerne dolieha na zem po celej svojej dĺžke, ako ukazuje obrázok č. 15, režeme ho zhora.

#### Kmeň priliehajúci na jednej strane

Ak kmeň stromu leží na zemi iba na jednej strane, ako ukazuje obrázok č. 16, potom narežeme kmeň najprv zdola do 1/3 priemeru kmeňa a zvyšok rezu urobíme zhora oproti spodnému rezu.

#### Kmeň priliehajúci na obidvoch stranách

Ak strom dolieha k zemi na oboch koncoch, ako ukazuje obrázok č. 17, potom narežeme kmeň najprv zhora do 1/3 priemeru kmeňa, a potom dorežeme zvyšné 2/3 priemeru kmeňa zdola proti hornému rezu.

Pri rezaní vo svahu vždy stojíme nad kmeňom, ako ukazuje obrázok č. 18.

Abyste mali plnú kontrolu nad pílou aj v okamihu „prerezania“, znížime na konci rezu tlak na pílu bez toho, aby sme uvoľnili pevné držanie rúkovaťi reťazovej píly. Dbáme na to, aby sa reťaz píly nedotkla zeme. Po dokončení rezu počkáme, až sa reťaz píly celkom zastaví, a až potom reťazovú pílu odložíme. Pri prechádzaní od jedného stromu k druhému vždy motor reťazovej píly vypínáme.

#### f) Ozubený nárazník (obr. 19)

- Zaborte ozubený nárazník (16) do dreva a použite ho ako čap. Režte oblúkovým pohybom, aby sa tých dostávala do dreva.
- V prípade potreby zopakujte niekoľko krát, pričom zmeňte miesto, kde vložíte ozubený nárazník.

#### e) Kmeň reže na kozlíku po dĺžke (obr. 19)

Kmeň pritom leží na kozlíku, tak ako je zobrazené na obr. 19.

1. Pílu držte pevne obidvoma rukami vpravo od svojho tela.
2. Svoju ľavú ruku držte čo najrovnejšie.
3. Telesnú hmotnosť rozdeľte na obidve nohy.

Prístroj sa musí používať podľa predpisov. Pílu držte pri pílení obidvoma rukami a s dostatočným odstupom od svojho tela.

Píla by sa mala naplno rozbehnúť, skôr ako začnete s pílením. Pri rezaní by sa mala používať pazúrová zarážka (16). Táto slúži ako páka a podpera pri pílení.

## Údržba a ošetrovanie



### Pred akoukoľvek údržbou a ošetrovaním vždy vytiahnite zástrčku zo siete.

- Po použití reťazovú pílu vždy vyčistite od pilín a oleja. Dbajte najmä na to, aby boli čisté prie duchy na chladenie motora v kryte reťazovej píly (nebezpečenstvo prehriatia).
- Ak je pilová reťaz veľmi znečistená, alebo zanesená živcou, treba reťaz odmontovať a vycistiť. Vložte reťaz na niekoľko hodín do nádoby s čistiacim prostriedkom na reťazové píly. Potom ju opláchnite čistou vodou a pokiaľ reťaz okamžite nepoužijete, ošetríte ju prípravkom Service Spray alebo iným vhodným antikorozióznym sprejom.
- Platí len pri použití biologického reťazového oleja: Keďže niektoré druhy biologického oleja môžu mať po dlhšom používaní sklon k inkrustácii, mal by sa olejový systém pred dlhším uskladnením reťazovej píly prepláchnuť. Naplňte olejovú nádržku až do polovice (asi 100 ml) prípravkom na čistenie reťazových pil a zatvorte nádobku zvyčajným spôsobom. Potom reťazovú pílu zapnite bez namontovanej lišty a reťaze a nechajte ju bežať tak dlho, kým celá preplachovacia kvapalina neunikne mazacím otvorom. Pred ďalším použitím reťazovej píly bezpodmienečne doplnite olej.
- Neskladujte pílu vonku alebo vo vlhkých miestnostiach.
- Pred každým použitím reťazovej píly skontrolujte opotrebovanie všetkých jej dielov, najmä reťaze, lišty a pohonného kolieska reťaze.
- Dbajte vždy na správne napnutie pílovej reťaze. Príliš voľná reťaz sa pri prevádzke môže uvoľniť a spôsobiť zranenia. Poškodenú reťaz je nutné okamžite vymeniť. Rezacie zuby by mali mať dĺžku aspon 4 mm.
- Po použití skontrolujte, či nie je poškodený kryt motora alebo prívodný kábel. Pri náznakoch poškodenia Vašu reťazovú pílu, prosím, zverte do opravy odbornej dielni alebo firemnému servisu.
- Pri každom použití Vašej reťazovej píly skontrolujte stav oleja a mazanie. Nedostatočné mazanie spôsobuje poškodenie reťaze, lišty a motora.
- Pred každým použitím Vašej reťazovej píly skontrolujte ostrosť reťaze. Tupé reťaze spôsobujú prehrievanie motora.
- Keďže na brúsenie pílovej reťaze sú nutné isté odborné znalosti, odporúčame Vám zveriť brúsenie odbornému servisu.
- Pred prepravou reťazovej píly vždy vytiahnite zástrčku zo zásuvky napájania a pretiahnite kryt reťaze cez koľajnicu a reťaz. Ak sa s reťazovou pilou robí niekoľko rezaní, reťazová píla sa musí medzi jednotlivými rezaniami vypnúť.
- Keď používate vozidlo na prepravu stroja, nastavte ho tak, aby nemohol spôsobiť žiadne nebezpečenstvo pre osoby a dôkladne ho pripevnite.
- Vnútri prístroja sa nenachádzajú žiadne diely vyžadujúce údržbu - preto platí:**
  - Nevykonávajte žiadne údržbové práce, ktoré nie sú popísané v tomto návode. Neručíme za nehody a škody, ktoré sú zapríčinené svojvoľnými pokusmi o opravy, nesprávnym použitím a zneužitím.

## Ak nastanú technické problémy

- Stroj neštartuje:** Skontrolujte zásuvku, či je v nej napätie, skontrolujte, či nie je prerušený predlžovací kábel. Ak tým neodstránite príčinu poruchy, zverte reťazovú pílu odbornej dielni alebo firemnému servisu.
- Nebeží reťaz:** Skontrolujte polohu bezpečnostného krytu ruky (pozri obr. 10). Reťaz beží, len ak je brzda uvoľnená.
- Motor silne iskří:** Je poškodený motor alebo uhlíková kefa. Zverte reťazovú pílu odbornej dielni alebo firemnému servisu.
- Netečie olej:** Skontrolujte stav oleja. Vyčistite prietokové otvory oleja v lište (pozri aj príslušné pokyny pre údržbu a starostlivosť). Ak tým neodstránite príčinu poruchy, zverte reťazovú pílu odbornej dielni alebo firemnému servisu.



**Pozor: Údržbárske alebo opravárenské práce, ktoré nie sú uvedené v tomto návode na obsluhu, smú vykonávať iba autorizovaní odborní pracovníci alebo firemný servis.**



**Pozor: Pri poškodení prívodného kábla tohto nástroja smie kábel vymeniť iba opravárenská dielňa určená výrobcom alebo firemný servis, lebo je na to potrebné špeciálne náradie.**

## Servisná služba

Elektrické spotrebiče môže opravovať pouze autorizovaný pracovník s elektrotechnickým vzdelaním. Pokud núžky odesíláte do opravy, popíšte podrobne Vámi zistenou poruchu.

## Upozornenia k ochrane životného prostredia/likvidácii

Ak prístroj doslúžil, odovzdajte ho odbornú likvidáciu. Rozstrihnite sieťový kábel, aby ste zabránili zneužitiu. Prístroj nelikvidujte spolu s domovým odpadom. V záujme ochrany životného prostredia ho odovzdajte v zbernom stredisku pre elektrické prístroje. Informácie o adrese a otváracích hodinách vám podá kompetentné vedenie obce. V určených zberných strediskách odovzdajte aj obalové materiály a opotrebované časti príslušenstva.



**Platí iba pre krajiny EÚ**  
**Elektrické nástroje nehadzte do domového odpadu!**

V súlade s európskou smernicou 2012/19/ES o odpade z elektrických a elektronických zariadení musia byť použité elektrické prístroje zbierané samostatne a odovzdané na ekologickú recykláciu.

Alternatíva recyklácie voči požiadavke spätného zaslania:

Vlastník elektrického prístroja je alternatívne k spätnému zaslaniu zaviazaný spolupracovať pri odbornom zhodnotení v prípade zrieknutia sa vlastníctva. Starý prístroj je možné vrátiť do príslušného strediska, kde sa vykoná

likvidácia v zmysle národného zákona o recyklácii a zákona o odpade. Netýka sa to častí príslušenstva starých prístrojov a pomocných prostriedkov bez elektrických súčiastok.

### Náhradné diely

Ak potrebujete príslušenstvo alebo náhradné diely, obráťte sa na náš servis.

Pre prácu s týmto zariadením nepoužívajte žiadne prídavné diely okrem dielov, ktoré odporúča naša spoločnosť. V opačnom prípade môže obsluhujúca osoba alebo v blízkosti sa nachádzajúci nezúčastnení utrpieť vážne poranenia alebo sa môže poškodiť zariadenie.

Prí objednávaní náhradných dielov uvádzajte nasledujúce údaje:

- typ prístroja,
- výrobné číslo prístroja.

## Előszó a kezelési útmutatóhoz

A kezelési útmutató célja a gép megismerése és rendeltetésszerű használatának megkönnyítése. A kezelési útmutató fontos információkat tartalmaz a láncfűrész biztonságos, szakszerű és gazdaságos használatához, így segít a veszélyek elkerülésében, a javítások és a kiesési idők csökkentésében, valamint a gép megbízhatóságának és élettartamának növelésében. A kezelési útmutató mindig álljon rendelkezésünkre a munkagép alkalmazási helyén.

A kezelési útmutatót a gép használatával, karbantartásával vagy szállításával megbízott személyeknek el kell olvasni és előírásait be kell tartani.

A kezelési útmutató, valamint a célországban és az alkalmazási helyen érvényes balesetvédelmi előírások mellett figyelembe kell vennünk a biztonság és szakszerű munkavégzésre vonatkozó elismert muszaki előírásokat, valamint az illetékes szakmai foglalkozási egyesület balesetvédelmi előírásait.

## Tartalom

## Oldal

<b>Előszó a kezelési útmutatóhoz</b>	1
<b>Műszaki adatok</b>	2
<b>Ábra és a piktogramok magyarázata</b>	2
<b>Általános biztonsági utasítás</b>	3
<b>Általános biztonsági tudnivalók elektromos szerszámgépekhez</b>	3
<b>Rendeltetésszerű használat</b>	7
<b>Üzembehelyezés</b>	7
<b>A láncfűrész biztonsági berendezései</b>	9
<b>Az alapvető munkaműveletek során betartandó helyes lépéssorok: fakivágás, gallyazás és darabolás (fatörzsdarabolás)</b>	9
<b>Karbantartásés ápolás</b>	10
<b>Műszaki problémáknál</b>	11
<b>Javítószolgálat</b>	11
<b>Környezetvédelmi/ártalmatlanítási tudnivalók</b>	11
<b>Pótalkatrészek</b>	11
<b>Garanciális feltételek</b>	
<b>EK megfelelőségi nyilatkozat</b>	

## Műszaki adatok

A készülékek gyártása a/az EN 60745-1 és EN 60745-2-13 előírásai szerint történt és teljes mértékben megfelelnek a készülék- és termékbiztonsági törvény előírásainak.

### Elektromos lánccűrész

### IECS 2240 TF

Hálózati feszültség	V~	230-240
Névleges frekvencia	Hz	50
Biztosító (lomha)	A	16
Sebesség névleges $n_0$	min <sup>-1</sup>	7000
Névleges teljesítmény	W	2200
Vezetőlemez		160SDEA041 Oregon
Lácvezető hosszúsága	mm / "	406 / 16
Vágáshossz	mm	397
Lánc		91P057X, 91PJ057X, 91PX057X
Láncsebesség	m/s	12,1
Súly	kg	5,0
Oloj	ml	210
Mért hangteljesítményszint	dB(A)	105,9 K=3,0
Zajnyomásszint $L_{pA}$ (EN 60745-2-13)	dB(A)	85,9 K=3,0
Rezgés (EN 60745-2-13)	m/s <sup>2</sup>	8,393 K=1,5

Védelmi osztály: II/DIN EN 60745/VDE 0740

### Emisszió

- A feltüntetett rezgésemisszió érték szabványszerű vizsgálati eljárással került bemérésre, és alkalmas más elektromos szerszámokkal való összehasonlításra.
- A feltüntetett rezgésemisszió érték segít felbecsülni a szükséges munkaszünetek számát és időtartamát.
- A valós rezgésemisszió érték az elektromos szerszám használata során a használat mikéntje függvényében különbözhet a feltüntetett értéktől.
- Figyelem: A kéz vérkeringési zavaraival szembeni megelőzés érdekében időben munkaszüneteket kell tartani.
- A vibráció miatti terhelést tartsa a lehető legalacsonyabb szinten. A vibrációs terhelés csökkentő intézkedés például a kesztyűk viselése a szerszám használata közben, és a munkaidő korlátozása. Ezzel kapcsolatban az üzemi ciklus minden elemét figyelembe kell venni (például az az idő, amikor az elektromos szerszám ki van kapcsolva, és az olyan idő, amikor ugyan be van kapcsolva, de terhelés nélkül működik).

## Ábra és a piktogramok magyarázata



- 1 Viseljen szem- és hallásvédelmet!
- 2 Figyelmeztetés!
- 3 Használatbavétel előtt olvassa el a használati utasítást
- 4 Ne tegye ki ezt a szerszámot esonek
- 5 A csatlakozó vezeték sérülése esetén azonnal húzza ki a hálózati dugót.

- 6 Vigyázat, visszacsapódás!
- 7 Tartsa két kézzel!
- 8 Figyelem - Környezetvédelem! A készülék nem ártalmatlanítható a háztartási/általános hulladékokkal együtt. A régi készüléket nyilvános gyűjtőhelyen adjuk le.
- 9 Garantált hangteljesítményszint  $L_{WA}$  112 dB(A)
- 10 II. védelmi osztály / dupla szigetelésű

## Rendeltetésszerű használat

Ezt a láncfűrész csak egy személy, kizárólag fa fűrészelésére használhatja. A láncfűrész a jobb kézzel a hátsó markolatot és a bal kézzel az első markolatot fogva kell tartani. A láncfűrész használata előtt a felhasználó a használati útmutatóban található összes tanácsot és utasítást olvassa el és értelmezze. A felhasználó viseljen megfelelő személyi védőfelszerelést.

**A láncfűrészrel csak fa fűrészelhető.** A fűrész nem használható műanyag, kő, fém vagy idegen tárgyakat (például szegeket vagy csavarokat) tartalmazó fa megmunkálásához!

### Maradék kockázatok

Maradék kockázatok akkor is maradnak, ha a szerszámot az előírásoknak megfelelően használja. Jelen szerszám szerkezetéhez és kiviteléhez kapcsolódóan a következő veszélyek jelentkezhetnek:

1. Tüdőkárosodás, amennyiben nem visel megfelelő porvédő maszkot.
2. Halláskárosodás, amennyiben nem visel megfelelő hallásvédőt.
3. Vágási sérülések, amennyiben nem visel megfelelő védőruházatot.
4. A kéz–kar rezgések által okozott egészségkárosodások, amennyiben hosszabb ideig használja a készüléket vagy nem megfelelően végzi a vezetést és karbantartást.

**Figyelmeztetés!** Ez a gép üzemeltetés közben elektromágneses mezőt hoz létre. Ez a mező bizonyos körülmények között negatív hatással lehet az aktív vagy passzív orvosi implantátumokra. A súlyos vagy halálos sérülések veszélyének csökkentése érdekében javasoljuk, hogy az orvosi implantátummal rendelkező személyek a gép használata előtt konzultáljanak orvosukkal vagy az orvosi implantátum gyártójával.

### Figyelmeztetés!

Egy szerszám kitágított használata a használót rázkódásnak teszi ki, ami fehér ujj jelenséghez (Raynaud-szindróma) vagy karpális-alagút-szindrómához vezethet.

Ez az állapot csökkenti a kéz azon képességét, hogy hőmérsékleteket érezzen és szabályozzon, tompaságot és hőérzékenységet okoz és ideg- és keringési zavarokhoz és szövetelhaláshoz vezethet.

Nem minden faktor, amely fehér ujj jelenséghez vezet, ismert, de hideg időjárás, dohányzás és olyan betegségek, amelyek ereket és a vérkeringést érintik, illetve nagy ill. sokáig tartó terhelések rázkódások miatt a fehér ujj jelenség keletkezésének faktoraiként ismeretesek. Vegye figyelembe a következőket, hogy a fehér ujj jelenség és a karpális alagút szindróma kockázatát csökkentse:

- Viseljen kesztyűt és tartsa melegen kezeit.
- Tartsa a készüléket jól karvab. Egy szerszám laza komponensekkel vagy sérült vagy elhasznált tompítókkal nagyobb rezgésekre képes.
- Mindig tartsa szorosan a markolatot, de ne fogja mindig át a kézi fogantyút túlzott nyomással. Tartson sok szünetet.

Minden fent nevezett intézkedés sem zárhatja ki a fehér ujj jelenség és a karpális alagút szindróma kockázatát. Hosszasan tartó és rendszeres használóknak ezért javasoljuk, hogy a kezeik és ujjaik állapotát pontosan tartsák szemmel. Haladéktalanul keressen fel egy orvost, ha az egyik fenti tünet fellépne.

## Általános biztonsági utasítás

A zajkibocsátásra vonatkozó adatok a termékbiztonsági törvény (ProdSG) ill. az EK gépirányelve szerint: A hangnyomás-szint a munkahelyen meghaladhatja a 80 dB (A). Ebben az esetben hallásvédő óvrendszabályokra van szükség a kezelő számára (pl. zajvédő viselés).

Figyelem! A láncfűrész szakszerűtlen használata sérüléseket okozhat. Feltétlenül vegyük figyelembe és tartsuk be a jelen kezelési útmutató előírásait!

Figyelem: Zajvédelem! Üzembe helyezés során vegye figyelembe a regionális előírásokat.

## Általános biztonsági tudnivalók elektromos szerszámgépekhez



**Figyelmeztetés! Olvasson el minden biztonsági tudnivalót és utasítást.** A biztonsági tudnivalók és utasítások betartásának elmulasztása áramütést, tüzet és/vagy súlyos sérüléseket okozhat.

### A jövőbeni használat érdekében őrizzen meg minden biztonsági tudnivalót és útmutatót.

A biztonsági tudnivalókban alkalmazott „elektromos szerszámgép” fogalom hálózatról (hálózati kábellel) működtetett elektromos szerszámgépekre és akkuval (hálózati kábel nélkül) működtetett elektromos szerszámgépekre vonatkozik.

### 1) Munkahelyi biztonság

- a) Munkaterületét mindig tartsa tisztán és jól megvilágítva. *A rendtelenség vagy a megvilágítatlan munkaterületek balesetekhez vezethetnek.*
- b) Ne dolgozzon az elektromos szerszámgéppel robbanásveszélyes környezetben, ahol éghető folyadékok, gázok vagy porok találhatók. *Az elektromos szerszámgépek szikrákat hoznak létre, melyek meggyújthatják a port vagy a gőzöket.*
- c) Az elektromos szerszámgép használata közben tartsa távol a gyermekeket és az egyéb személyeket. *Ha elvonják a figyelmét, elveszítheti a készülék feletti uralmat.*

### 2) Elektromos biztonság

- a) Az elektromos szerszámgép csatlakozó dugójának passzolnia kell a dugaszoló aljzatba. A dugót semmilyen módon sem szabad módosítani. Ne használjon adapter dugókat védőföldelt elektromos készülékekkel együtt. *A módosítás nélküli dugók és a megfelelő dugaszoló aljzatok csökkentik az áramütés kockázatát.*
- b) Kerülje teste érintkezését a földelt felületekkel, mint pl. csövekkel, fűtőtestekkel, tűzhelyekkel és hűtőszekrényekkel. *Megnö az áramütés veszélyének kockázata, ha az Ön teste földelve van.*
- c) A készüléket tartsa távol esőtől és nedvességtől. *Nő az áramütés kockázata, ha víz hatol be az elektromos készülékbe.*
- d) Ne használja a kábelt rendeltetésétől eltérő célokra, a készülék hordozásához, felakasztásához vagy a dugó dugaszoló aljzatból történő kihúzásához. *Tartsa távol a kábelt hőtől, olajtól, éles peremektől vagy mozgásban lévő készülékelemektől. A sérült vagy összegabalyodott kábelek növelik az áramütés kockázatát.*
- e) Ha egy elektromos szerszámgéppel a szabadban akar dolgozni, csak olyan hosszabbító kábelt használjon, amely kültérben történő használatra is engedélyezett. *A kültéri használatra alkalmas hosszabbító kábel alkalmazása csökkenti az áramütés kockázatát.*
- f) Ha elkerülhetetlen egy elektromos szerszámgép nedves környezetben történő használata, alkalmazzon hibaáramvédő kapcsolót. *A hibaáramvédő kapcsoló használata csökkenti az áramütés kockázatát.*

### 3) Személyek biztonsága

- a) Legyen figyelmes, ügyeljen arra, hogy mit csinál és az elektromos szerszámgéppel végezze a munkát racionálisan. *Soha ne használjon elektromos szerszámgépet, ha fáradt, illetve kábítószerek, alkohol vagy gyógyszerek hatása alatt áll. Egy elektromos szerszámgép használata közben egyetlen figyelmen kívül maradt pillanat is komoly sérülésekhez vezethet.*
  - b) Hordjon személyi védőfelszerelést és mindig egy védőszemüveget. *A személyi védőfelszerelés, úgymint a pormaszk, a csúszásálló biztonsági cipők, a védősisak vagy a hallásvédő viselése, az elektromos szerszámgép mindenkori fajtája és alkalmazása függvényében, csökkenti a sérülések kockázatát.*
  - c) Kerülje a véletlen üzembe helyezést. Győződjön meg arról, hogy az elektromos szerszámgép ki van kapcsolva, mielőtt áramellátásra és/vagy akkura csatlakoztatja, felemeli vagy hordozza. *Balesetekhez vezethet, ha a készülék hordozása közben a kapcsolón tartja az ujját vagy a készüléket bekapcsolva csatlakoztatja az áramellátásra.*
  - d) Az elektromos szerszámgép bekapcsolása előtt távolítsa el a beállító szerszámokat vagy a csavarkulcsokat. *A forgó készülékrészekben lévő szerszám vagy kulcs sérülésekhez vezethet.*
  - e) Kerülje az abnormális testtartást. Gondoskodjon a stabil álló helyzetről és mindenkor tartsa meg egyensúlyát. *Így váratlan helyzetekben jobban tudja kontrollálni az elektromos szerszámgépet.*
  - f) Viseljen megfelelő ruházatot. Ne viseljen bő ruházatot vagy ékszereket. *Haját, ruházatát és kesztyűit tartsa távol a mozgásban lévő alkotóelemektől. A mozgásban lévő alkotóelemek behúzhatják a laza ruházatot, az ékszereket vagy a hosszú haját.*
  - g) Ha lehetőség van porszívó és porgyűjtő szerkezetek felszerelésére, győződjön meg arról, hogy azok csatlakoztatva vannak és alkalmazásuk szabályszerűen történik. *Porelszívó alkalmazása csökkentheti a por miatti veszélyeztetést.*
- 4) Az elektromos szerszámgép alkalmazása és kezelése
- a) Ne terhelje túl a készüléket. *Munkájához használja az annak megfelelő elektro-*



**mos szerszámgépet.** *A megfelelő elektromos szerszámgéppel jobban és biztonságosabban dolgozhat a megadott teljesítménytartományban.*

**b) Ne használjon olyan elektromos szerszámgépet, melynek meghibásodott a kapcsolója.** *A nem be- vagy kikapcsolható elektromos szerszámgép veszélyes és meg kell javíttatni.*

**c) Húzza ki a dugót a dugaszoló aljzatból és/vagy vegye ki az akkut, mielőtt beállításokat végez a készüléken, tartozékelemeket cserél vagy elrakja a készüléket.** *Ez az óvintézkedés megakadályozza a készülék véletlen beindulását.*

**d) A használaton kívül lévő elektromos szerszámgépek tárolása gyermekek által el nem érhető helyen történjen. Ne engedje, hogy olyan személyek használják a készüléket, akik azt nem ismerik és jelen utasításokat nem olvasták el. Az elektromos szerszámgépek veszélyesek, ha azokat tapasztalatlan személyek használják.**

**e) A készüléket ápolja gondosan. Ellenőrizze, hogy a készülék mozgatható alkotóelemei kifogástalanul működjenek és ne szoruljanak, illetve hogy ne legyenek eltörve vagy olyan mértékben megsérülve alkotóelemek, hogy az csorbítsa az elektromos szerszámgép működését. A készülék használata előtt a sérült alkotóelemeket javíttassa meg. Számos baleset rosszul karbantartott elektromos szerszámgépekre vezethető vissza.**

**f) A vágószerszámokat tartsa élesen és tisztán. A gondosan ápoltt, éles vágóélekkel rendelkező vágószerszámok kevésbé szorulnak be és könnyebben vezethetők.**

**g) Az elektromos szerszámgépeket, a tartozékokat, a behelyezhető szerszámokat stb. alkalmazza jelen utasításoknak megfelelően és úgy, ahogyan az e speciális készüléktípus esetében elő van írva. Eközben legyen figyelemmel a munkafeltételekre és a kivitelezendő tevékenységre. Az elektromos szerszámgépek rendeltetés szerinti alkalmazásuktól eltérő célra történő használata veszélyes situációkat teremthet.**

## 5) Szerviz

**a) Elektromos szerszámgépe javíttatásához csak szakképzett szaksemélyzetet**

**és csak eredeti pótalkatrészeket vegyen igénybe.** *Ezzel biztosított, hogy a készülék biztonságos maradjon.*

## 6) Biztonsági tudnivalók láncfűrészekhez

- **Járó fűrész mellett minden testrészét tartsa távol a fűrészlánctól.** *A fűrész beindítása előtt győződjön meg arról, hogy fűrészlánc semmihez nem ér hozzá. Egy láncfűrészsel végzett munka során egyetlen figyelmetlen pillanat elég ahhoz, hogy a fűrészlánc elkapja a ruházatot vagy a testrészeket.*

- **A láncfűrész mindig jobb kezével a hátsó nyélnél, bal kezével pedig az elülső nyélnél fogva tartsa.** *A láncfűrész fordított munkahelyzetben történő tartása növeli a sérülések kockázatát, ezért alkalmazni tilos.*

- **Tartsa az elektromos szerszámot a szigetelt fogantyúfelülethez, hogy a fűrészlánc a saját hálózati kábelével érintkezessen.** *A fűrészlánc feszültséget vezető vezetékkel való érintkezés során a készülék fém részei feszültség alá helyezheti, és így elektromos áramütéshez vezethet.*

- **Hordjon védőszemüveget és fülvédőt. Javasolt további, a fejet, a kezeket és a lábakat védő felszerelés.** *A megfelelő védőruházat csökkenti a repkedő forgácsokból és a fűrészlánc véletlen megérintéséből kiinduló sérülésveszélyt.*

- **A láncfűrészsel ne dolgozzon fán állva.** *Láncfűrészek fákon történő működtetése esetén sérülésveszély áll fenn.*

- **Mindig ügyeljen a stabil álló helyzetre és csak akkor használja a láncfűrész, ha szilárd, biztonságos és egyenes aljzaton áll.** *A csúszós aljzatok vagy instabil állófelületek (mint pl. létrák) az egyensúly elvesztéséhez vagy a láncfűrész feletti kontroll elvesztéséhez vezethetnek.*

- **Egy feszültség alatt álló gally vágása során számítson arra, hogy az visszarángozik.** *Ha a farostokban rejlik feszültség felszabadul, a megfeszülő gally eltalálhatja a kezelőszemélyt és/vagy a láncfűrész feletti kontroll elvesztéséhez vezethet.*

- **Legyen különösen óvatos a második koronaszint és fiatal fák vágása közben.** *A vékony anyag beakadhat a fűrészláncba és Önhöz csapódhat, vagy egyensúlyá elvesztését okozhatja.*

- **A láncfűrész az elülső nyélnél fogva hordozza kikapcsolt állapotban, a fűrészlánc-**

nak testével ellenkező irányba kell néznie. A láncfűrész szállítása vagy tárolása során mindig húzza fel a védőburkolatot. A láncfűrészszel való gondos bánásmód csökkentheti a járó fűrészlánc véletlen megérintésének valószínűségét.

- Vegye figyelembe a kenésre, a láncfesztítésre és a tartozékok cseréjére vonatkozó utasításokat. A szakszerűtlenül feszített vagy kent fűrészlánc elszakadhat vagy növelheti a visszacsapás kockázatát.
- Tartsa a nyeleket szárazon, tisztán, valamint olajtól és zsírtól mentesen. A zsíros, olajos nyelvek csúszósak és a kontroll elvesztését okozzák.
- Csak fát fűrészeljen. A láncfűrész ne használja olyan munkákhoz, melyekre nem rendeltetett - Példa: Ne használja a láncfűrész műanyagok, falazatok vagy nem fából készült építőanyagok fűrészeléséhez. A láncfűrész nem rendeltetésszerű munkákhoz történő alkalmazása veszélyes situációkat teremthet.

## 7) A visszacsapás okai és megakadályozása

A visszacsapás akkor történhet, ha a vezetősín csúcsa hozzáér egy tárgyhoz, vagy ha a fa elhajlik és a fűrészlánc beszorul a metszésbe.

A síncsúccsal való érintkezés némely esetben váratlan hátrafelé irányuló reakcióhoz vezethet, melynél a vezetősín erősen felfelé és a kezelőszemély irányába csapódik.

A fűrészlánc vezetősín felső peremébe történő beszorulása a sánt hevesen visszalökheti a kezelő irányába.

E reakciók mindegyike előidézheti, hogy Ön elveszti a kontrollt a fűrész felett és esetleg súlyosan megsérülhet. Ne hagyatkozzon kizárólag a láncfűrészbe beépített biztonsági szerkezetekre. Egy láncfűrész alkalmazójaként különböző intézkedéseket kell tennie a baleset- és sérülésmentes munka érdekében.

A visszacsapódás az elektromos szerszámgép helytelen vagy hibás használatának következménye, ami a lent leírt megfelelő óvintézkedésekkel megakadályozható:

- **A fűrész tartsa szorosan mindkét kezével, miközben a hüvelykujja és az ujjai körbefogják a láncfűrész nyeleit. Vigye testét és karjait olyan helyzetbe, melyben ellen tud állni a visszacsapódás erejének. Megfelelő intézkedések megtétele esetén a kezelő személy uralni tudja a visszacsapódás**

közben fellépő erőket. Soha ne engedje el a láncfűrész.

- **Kerülje az abnormális testtartást és ne fűrészeljen vállmagasság felett. Így elkerülhető a síncsúccsal való véletlen érintkezés és váratlan helyzetekben jobban uralható a láncfűrész.**
- **Mindig a gyártó által előírt pótsíneket és fűrészláncokat alkalmazza. A hibás pótsínek és fűrészláncok a lánc elszakadásához és/vagy visszacsapáshoz vezethetnek.**
- **Tartsa be a gyártó fűrészlánc élezésére és karbantartására vonatkozó utasításait. A túl alacsony mélységátharólok növelik a visszacsapásra fennálló hajlamot.**
- **A tápezeteket / kábelét úgy vezesse, hogy a fűrészelés során ne akadjon be az ágak stb. közé.**

## 8) Fontos útmutató személyes biztonságunkhoz

### a) Általános útmutatók

1. Soha ne próbálja meg nem teljes gépet használni, vagy egy olyan gépet, amelyen nem engedélyezett változtatást hajtottak végre.
2. Ezek a készülékek nem valók arra, hogy csekély tapasztalattal rendelkező és/vagy tudás nélküli személyek használják, vagy korlátozott fizikai, érzékelési vagy szellemi képességű emberek üzemeltessék, kivéve, ha ezek egy, a biztonságért felelős személy által felügyelve lesznek, vagy tőle utasításokat kaptak arra nézve, hogy ezeket a készülékeket hogy kell használni.
3. 18 éven aluli személyek nem dolgozhatnak az elektromos láncfűrészszel. Kivételt képeznek a 16 év fölötti ipari tanulók, szakszemélyzet felügyelete mellett.
4. Csak megfelelő tapasztalattal rendelkező személyek kezelhetik a láncfűrész.
5. A kezelési útmutatót a láncfűrészszel együtt kell tárolnunk.
6. Csak olyan személyeknek kölcsönözzünk vagy ajándékozzunk láncfűrész, akik ismerik gép kezelését. A kezelési útmutatót feltétlenül adjuk oda.

### b) Utalások a láncfűrész biztonságos üzemeléséhez

7. Elektromos készülékeit gondosan tárolja. Használaton kívüli készülékeit szárazon és magas helyen tárolja vagy pedig tartsa elzárva, úgy hogy gyermek kezébe ne kerülhessen.
8. Ne használja az elektromos vezetőket másra mint amire az szolgál. Soha ne vigye a

- készüléket a kábelnél fogva. A dugaszolóaljzattól soha ne a kábellel húzza ki a dugót. Óvja a kábelt az eros hohatástól, az olajtól, és az éles sarkoktól.
9. Minden esetben húzza ki a dugót a hálózati dugaszoló aljzattól, ha fűrészláncot vagy kardot cserél.
  10. A szerszám használata előtt ellenőrizzük a csatlakozózsínort (sérülések, repedések). A megsérült csatlakozózsínort rögtön ki kell cserélnünk.
  11. Munkavégzésnél tartuk mindkét kezünkkel a fűrész.
  12. A lánc utánfeszítése vagy a lánccsere, illetve bármilyen hibaelhárítás előtt le kell választanunk a gépet a hálózatról. Húzzuk ki a csatlakozódugót!
  13. A munkaszünetekben úgy kell leraknunk a fűrész, hogy ne veszélyeztessen senkit. Húzzuk ki a csatlakozódugót!
  14. Bekapcsolásnál támasszuk ki és tartuk biztosan a láncfűrész. A lánc és a láncvezető legyen szabad.
  15. Ha a csatlakozóókábel megsérült vagy elvágtuk, húzzuk ki rögtön a csatlakozódugót!
  16. A láncfűrész csak ellenőrzött szerelésű, védőérintkezős dugaszolóaljzattal szabad használnunk. Ajánlatos egy hibaáram-védőkapcsolót használnunk. 16 A értékű biztosítékot kell alkalmaznunk és nem szabad más fogyasztóval terhelnünk.
  17. Kábeldob használata esetén a kábelt teljesen le kell csévélnünk a dobról.
  18. Ügyeljünk arra, hogy a csatlakozózsínor ne legyen megtörve vagy megsérülve.
  19. Csak a teljesen felszerelt láncfűrész helyezhető üzembe. Nem hiányozhat a fűrészről védőelem.
  20. Rögtön ki kell kapcsolnunk a fűrész, ha változásokat észlelünk a gépen.
  21. Az esetleges balesetekhez álljon egy DIN 13164 szerinti mentődoboz ren delkezésünkre.
  22. Ha a láncfűrész földdel, kövekkel, szögekkelvagy egyéb idegen testekkel érintkezett, rögtön kihúzzuk a dugaszt és ellenőrizzük a lánc és a láncvezető állapotát.
  23. Ügyeljünk arra, hogy a láncolaj ne jusson a talajba vagy a csatornázatba (környezetvédelem). A láncot fektessük megfelelő alátételre, mert egy kis olaj mindig lecsöpöghet a láncról vagy a láncvezetőről.
  24. Soha ne használja a láncfűrész rossz időjárási körülmények esetén, különösen, ha vihar / zivatar várható.

### c) Utalás a visszacsapódási veszélyre

25. Lehetőleg használjunk fűrészbakot.
26. Figyeljünk a láncvezető csúcsára.
27. Csak járó fűrészszel kezdjük el a vágást, soha ne indítsuk a gépet, ha a fára van fektetve a lánc.
28. A láncvezető csúcsával végzett un. szűrő vágásokat csak megfelelően kiképzett személyzet hajthat végre.

### d) Utalások a biztonságos munkavégzés technikájához

29. Létrán, munkaállványokon vagy fákon állva munkát végezni tilos.
30. Ügyeljünk arra, hogy ne forduljon el a fa fűrészelés közben.
31. Ügyeljünk a szálkás fára. Fennáll az a veszély, hogy a fűrész által kitépelt szálkák sérülést okoznak.
32. Nem szabad a fűrész a fa feszítésére vagy elmozdítására használnunk.
33. Csak a láncvezető alsó részével fűrészeljünk. A felső résszel való fűrészelésnél a fűrész visszacsapódik a kezelője irányába.
34. Ügyeljünk arra, hogy ne legyenek kövek, szögek vagy más idegen testek a fákon vagy a fában.
35. Javasoljuk, hogy tapasztalt kezelőszemély részesítse a láncfűrész használatával és a személyes védőfelszereléssel kapcsolatos gyakorlati utasításokban az olyan személyeket, akik első alkalommal használják a készüléket, és biztosítani kell, hogy ezek a személyek körszelvényes fa vágását először fűrészbakon vagy állványon gyakorolják.
36. Kerülje a járó fűrész érintkezését a talajjal és drótkerítésekkel.
37. Tartsa a vágólaptól távol az embereket és állatokat.
38. Úgy helyezze el a hálózati kábelt, hogy a fűrészelés közben az ágak vagy hasonló dolgok ne tudják elragadni.

### Üzembehelyezés

#### Elindítás előtt

A feszültség- és áramellátás legyen összhangban a tápustáblán megadott névleges paraméterekkel. A munka megkezdése előtt mindig ellenőrizze, hogy a láncfűrész megfelelően működik és biztonságosan üzemeltethető. Azt is ellenőrizze, hogy a lánckenés és az olajsintmutató jó állapotban vannak-e.

#### 1. Az olajtank feltöltése (1. ábra)

A láncfűrésznek sohasem szabad láncolaj nélkül üzemel-

nie mert ez a lánca, a lánctvezető kard és a motor súlyos károsodásához vezet. Minden olyan esetben amikor a meghibásodást a lánccolaj hiánya okozza, a garancia érvényét veszti.



**Csak olyan biológiai bázisu lánctűrész olajat használjon mely 100%-ban biológiailag leépültni képes.**

Bio-lánctűrész olajat minden szakkereskedésben beszerezhet. Ne használjon fárdot olajat. Ennek használata a lánctűrész meghibásodásához vezet, és a garancia elvesztését vonja maga után.

- Az olajtank feltöltéséhez húzza ki a hálózat dugaszolót a dugaszoló aljzatból.
- Csavarja le a tanksapkát és helyezze úgy el, hogy a tömítőgyűrű el ne vesszen belőle.
- Töltsön kb.210 ml olajat a tankba egy tölcsersegítségével, majd szorosan zárja le a tankot.
- Az olaj szintjét a nivó üvegen 1 keresztül láthatja. Ha a gépet hosszabb ideig nem akarja használni, akkor kérjük hogy a lánccolajat távolítsa el a tankból.
- Ugyanúgy ki kell üríteni a tankot szállítás, evagy xpediálás előtt is.
- Mielőtt a munkát megkezdí ellenorizze a lánckenési funkciót. Indítsa el a vágógarnitúrával felszerelt lánctűrész és tartsa megfelelő magasságban egy világos terület fölé (vigyázat, ne érintse a szárszámmal a talajt!). Ha a talajon a szárszám olajnyomot hagy maga után, akkor a lánckenés jól működik.
- Használat után a gépet vízszintesen fektesse le egy olyan területre mely olaj felszívására alkalmas. A lánca, lánctvezetőkard, meghajtómu kenésére használt olaj a leállítás után ezekrol az alkatrészekrol lecsepeghet.

**2. A lánctvezetőkard és a lánca felszerelése (2 - 6. ábra)**



**Figyelem ! Sérülésveszély. A lánca szerelésekor használjon védokesztyut.**

- A lánctűrész egy stabil alapra helyezzük.
- A (8) lánckerékbortás nyitásához forgassa az óramutató járásával ellentétes irányba , a (7) szorítócsavart (lásd a 2. ábrát).
- Állítsa be a (6) lánccot az (5) vezetősínen (3. ábra). **A vágófogak a kard felső oldalán előre mutassanak** (lásd az 5. ábrát).
- Ügyeljen arra, hogy az összes lánctag pontosan illeszkedjen a kard hornyába, és a fűrészlánca pontosan az (A) lánccajtó kerék körül legyen vezetve (4. ábra).
- Helyezze fel a (8) (3. ábra) lánckerékbortást, és a burkolat kézi rögzítéséhez forgassa valamennyire az óramutató járásának irányába , a (7) szorítócsavart.
- Ezután állítsa be a helyes lánctűrész (a (17) SDS szorítógyűrűvel (lásd a 6. ábrát)).

**3. Lánca gyorsfeszítő funkciója SDS felszereltségű modellekhez (6. ábra)**

- a) + irány : Lánca megfeszítése
- b) – irány : Lánca kioldása

Ha a készülék SDS felszereltséggel rendelkezik, az azt jelenti, hogy a lánca és a kard (vezetősín) szárszám használata nélkül oldható ki vagy feszíthető meg. Az SDS (17) lánca gyorsfeszítő gyűrűjével beállíthatja a lánca feszítését. Az SDS (7) szorítócsavarjával kioldhatja vagy rögzítheti a kardot.

Valamennyire forgassa a (7) szorítócsavart az óramutató járásával ellentétes irányba . Ezután a (17) külső gyűrűvel állítsa be a helyes lánctűrész (kioldás –/ feszítés +). Annnyira feszítse meg a lánccot, hogy a kard közepét körülbelül 3 mm-rel lehessen elemelni, ahogyan az 5. ábrán látható. Ekkor húzza meg a (7) szorítócsavart  (6. ábra).

A lánca feszítésének nagy befolyása van a vágógarnitúra élettartamára, ezért ezt gyakran ellenorizni kell. Miközben a lánca elérí az üzemi homérsékletet, ezenközben kissé megnyúlik, és az utánfeszítés szükségessé válik. Az új fűrészlánca többszörí utánfeszítést igényel mindaddig, míg egészen meg nem nyúlik.

**Figyelem! A bejáratási időszakban a lánccot gyakrabban kell utánafeszíteni. Azonnal utána kell feszíteni ha a lánca ütni kezd, vagy a nűtból kiugrik!**

**4. A lánctűrész hálózatra csatlakoztatása (7. ábra)**

**Javasoljuk, hogy a lánctűrész hibaáramvédőberendezéssel együtt működtesse, melynek kioldóárama legfeljebb 30 mA.**

A készülék olyan áramellátó hálózaton üzemeltethető, amely az átadópontra (házi csatlakozópontra) legfeljebb 0,315 Ohm rendszerimpedanciával  $Z_{max}$  rendelkezik. Az alkalmazónak biztosítania kell, hogy a készüléket csak olyan áramellátó hálózaton üzemeltetik, amely eme követelményeknek eleget tesz. Amennyiben szükséges, a rendszerimpedanciát a helyi energiaellátó vállalatnál megkérdezzük.

**Csak olyan, fröccsvíz ellen védett hosszabbító kábeleket használjon, melyek külső használat céljára engedélyezettek és nem könnyebbek, mint a DIN/VDE 0282 szerinti, legalább 1,5 mm<sup>2</sup> keresztmetszetű H07 RN-F gumitömítő-vezetékek. A készülék hálózati csatlakozó vezetékének sérülése esetén azt csak a gyártó által megnevezett javítóműhely cserélheti ki, mivel ehhez különleges szárszámra van szükség. Nem helyhez kötött, szabadban történő használatra rendeltetett készüléket hibaáramvédő-kapcsolón keresztül kell csatlakoztatni.**

A lánctűrész a csatlakozó vezeték biztosítása céljából húzásmegszüntetéssel van ellátva. Először csatlakoztatassa a készülék dugóját a csatlakozó vezetékre. Ezután a csatlakozó vezetékkel képezzen szűk hurkot, majd tolja át a nyél hátoldalán lévő nyíláson. Most az ábrának megfelelően helyezze rá a képzett hurkot a húzásmegszüntető horogra. Ezzel a dugaszolt összeköttetés biztosított az önálló oldással szemben.

**5. Bekapcsolás (8. + 9. ábra)**

- Mindkét kezével erősen tartsa a fűrészt úgy, hogy az ujjai átérjék a lánctűrész fogantyúját (8. ábra).
- A hüvelykujjával nyomja be a hátsó kézi fogantyú bal oldalán található reteszelo gombot (13), azután pedig az indító gombot (9).
- A reteszgomb (13) a bekapcsolási kireteszelés célját szolgálja és bekapcsolás után nem szükséges nyomva tartani.
- Kikapcsoláshoz engedje el a bekapcsoló (9) gombot.



**Figyelem: Figyelem: A fűrészlánc rögtön magas sebességgel kezd járni. Ha leteszi a fűrész, soha ne hagyja, hogy a lánc kövekkel vagy fémtárgyakkal érintkezzen.**

## A láncfűrész biztonsági berendezései

### 1. A láncfék (10. ábra)

Ez a láncfűrész egy mechanikus láncfékkel van felszerelve. Abban az esetben ha a fűrész láncvezető kardjának a hegye fába, vagy kemény tárgyba ütközik, és a fűrész pódik, akkor a kézvédő 4 kioldása a fűrészlánc núvét azonnal leállítja. A fékező mechanizmust az indítja el, hogy az Ön kézfeje a első kézi fogantyúnál 2 a kézvédőnek 4 nyomódik. A láncfék működőképességét minden üzembehelyezés előtt ellenőrizni kell.



**Figyelem: Ha a láncféket kioldja (kézvédőt a kézfogantyú irányába hátra húzni és bekattintani) ne nyomjon semmilyen kapcsolót!**

**Figyeljen arra, hogy mielőtt a láncfűrész üzembe helyez, a kézvédő 4 üzemi pozícióban a helyére legyen kattintva. Ehhez a kézvédőt a kézi fogantyú irányában hátra kell húzni.**

### 2. Kufutófék

A láncfűrész a legújabb előírások szerint mechanikus kufutófékkel szereltük ki. A kufutófék a láncfékkel van összekapcsolva, és a járó lánc fékezését eredményezi, ha a láncfűrész kikapcsolunk. Működését a be/kikapcsoló elengedésével aktiválhatjuk. A kufutófék megakadályozza a késletlenül leálló lánc által keletkező sérülések veszélyét.

### 3. A láncfogó csap (11. ábra)

Ez a láncfűrész egy láncfogó csappal (18) van felszerelve. Abban az esetben, ha fűrészelés közben láncszakadás következne be, ez a láncfogó csap felfogja a vágódó láncvéget, és így megakadályozza a gépet kezelő személy kezének a sérülését.

**Az alapvető munkaműveletek során betartandó helyes lépéssorok: fakivágás, gallyazás és darabolás (fatörzsdarabolás) (11 – 19 sz. ábra)**



**FIGYELEM!**

**Csak olyan fatörzseket fűrészelj, amelyek átmérője kisebb, mint a fűrész vágáshossza. Laikusok és hobbi felhasználók ne használják a beszuró eljárását a fűrészeléshez és favágáshoz, mert ez a láncfűrész visszacsapását váltja ki, és ennek következtében a legsúlyosabb vagy akár halálos sérülésekre kerülhet sor.**

**Mindig két kézzel tartsa a fűrész, ehhez vegye figyelembe a biztonsági utasításokat és a 7. ábrát.**

**A darabolásra és gallyazásra vonatkozó fontos utasítások: Lejtőn végzett fűrészelésnél mindig a fatörzs felett álljon, mert a fatörzs elgurulhat!**

### a) Kivágás

Amennyiben a fatörzs darabolását és a fák kivágását egyidejűleg két ember végzi, a fát kivágó személy és a már kivágott fán dolgozó személy közötti távolságnak

legalább a kivágandó fa magassága kétszeresének kell lennie. A fák kivágása során ügyelni kell arra, hogy a favágás senkire nézve ne jelenthessen veszélyt, továbbá hogy ne legyen veszélyeztetve semmilyen villamos sem más vezeték, felső vezeték, és ne álljon fenn semmilyen anyagi kár létrejöttének veszélye. Amennyiben a fa villamos vagy más vezetékét érint, haladéktalanul tájékoztatni kell az érintett szolgáltatót.

Lejtős terepen végzett favágás esetén a láncfűrész kezelő dolgozónak minden esetben a kivágandó fa fölött kell állnia, miután a kivágott fa törzse a legnagyobb valószínűséggel lefelé fog csúszni vagy gördülni.

A kivágás megkezdése előtt gondoskodni kell az esetleges menekülési útvonalról, amelyet szükség esetén szabaddá kell tenni. A menekülési útvonalnak a fa dőlésének feltételezett irányával ellentétes irányba, hátrafelé, ferden kell vezetnie, amint az a 12. sz. képen látható

A kivágás megkezdése előtt fel kell becsülni a fa dőlési irányát, ehhez mérlegelni kell a törzs dőlésszögét, a nagyobb ágak irányát, illetve a szeli irányát és erejét.

A fáról el kell távolítani a szennyeződések, köveket, meglazult kérget, szökeket, kampókat, drótmarradványokat.

### b) Ékvágás

A fa feltételezett dőlési irányához viszonyított derékszögben és annak irányából a törzs átmérőjének mindegy 1/3-ig bevágjuk a fát (éket vágunk bele – a ford. megj.), amint azt a 13. sz. kép mutatja. Először az alsó, vízszintes vágást végezzük el. Ez megakadályozza, hogy a második (felülről) ferden vezetett – a ford. megj.) vágásvonal készítése során a láncvezető beszoruljon.

### c) Az utolsó vágás fakivágáskor

Az utolsó vágást legalább 50 mm-rel a vízszintes vágás fölött (az ék alakú kivágáshoz viszonyítva az átellenes oldalon – a ford. megj.) hajtjuk végre, amint az a 13. sz. képen látható. Az utolsó vágást a vízszintes vágási vonallal párhuzamosan végezzük. Az utolsó vágást csak olyan mélyen hajtjuk végre, hogy a törzs magja épen maradjon, így az a törzs elfektetésekor mintegy csuklópántként működhet. A mag megakadályozza, hogy a fatörzs elforduljon, és rossz irányba fekdüjön el. A magot nem vágjuk át.

Abban a pillanatban, amikor az utolsó vágás már közeledik a maghoz, a fa elkezd dőlni. Amennyiben úgy tűnik, hogy a fa nem a kívánt irányba dől, vagy visszadől, és beszorítja a láncvezetőt, abba kell hagyni az utolsó vágást, és biztosítani kell a fatörzs kívánt irányba dőlését, amihez fa-, műanyag vagy alumínium ékek használhatók.

Amint a fa dőlni kezd, kivesszük a láncfűrész a vágásból, letesszük, és az előre megtervezett menekülési útvonalon elhagyjuk a veszélyes körzetet. Vigyázzon a lehullott ágakra és más akadályokra, amelyek veszélyeztethetik a gyors eltávolodását.

### d) Gallyazás

Gallyazás alatt a kivágott fatörzs gallyatlanítása értendő. A gallyatlanítás során először a nagyobb, lefelé álló ágakat meghagyjuk, mivel azok elmozdulással szemben

kítámasztják a fűrészet. A kisebb ágakat – lásd a 14. képet – egyetlen vágással választjuk le. A mechanikusan feszülő ágakat alulról felfelé kell átvágni annak érdekében, hogy a fűrész ne ékelődjön be.

### e) Fatörzsdarabolás

A fatörzs darabolása alatt a már kidőlt fatörzs darabokra, tuskókra fűrészelését értjük. A fűrészelés során ügyeljen a biztos, fix testtartásra, valamint arra, hogy a testsúlya egyenletesen oszoljon el a két lába között. Lehetőség szerint a törzset támassza ki ágakkal vagy ékekkel elmozdulás ellen.

### Tejles hosszában felfekvő fatörzs

Amennyiben a fatörzs az egész hossza mentén egyformán érinti a földet, miként azt a 15. sz. kép is mutatja, felülről darabolja.

### Egyik oldalon felfekvő fatörzs

Amennyiben a fatörzs csak az egyik oldalával fekszik a földön, amint az a 16. sz. képen látható, először vágja be alulról a fatörzset az átmérőjének mintegy 1/3-ig, majd a fennmaradó vágásrészt az alsó vágással szemben, felülről végezze el.

### Mindkét oldalon felfekvő fatörzs

Ha a fa a 17. sz. képen látható módon a két végével ér a földhöz, először vágja be felülről a fatörzset az átmérőjének mintegy 1/3-ig, majd a fennmaradó vágásrészt a felső vágással szemben, alulról végezze el.

Lejtős terepen a fűrészelés során mindig a törzs fölött álljon, amint az a 18. sz. képen jól látható.

Ahhoz, hogy a fűrész teljes mértékben az ellenőrzésünk alatt tudhassa az átvágás pillanatában is, a fűrészelés végén csökkentse a fűrészre kifejtett nyomást anélkül, hogy oldaná a láncfűrész markolatának erőteljes fogását.

Ügyeljen arra, hogy a fűrész láncra ne érjen a földhöz. A vágás befejezését követően várja meg, hogy a fűrész lánc teljesen megálljon, és csak ezt követően tegye le a fűrész. Miközben az egyik fától a másikig megy, a láncfűrész minden esetben kapcsolja ki.

### f) Röntkétasz (19. ábra)

- A röntkétaszt szűrje (16) bele a fatörzsbe, és használja támasztási pontként. Íves mozgással vágjon, hogy a rúd behatoljon a fába.
- Szükség esetén többször ismétlje meg, esetleg szűrje be máshova a röntkétaszt.

### g) Fatörzs hosszanti vágása fűrészbakon (19. ábra)

A fatörzs ennek során a fűrészbakon fekszik, ahogyan az a 19. ábrán is látható.

1. A fűrész testétől jobbra, mindkét kezével tartsa.
2. Tartsa a lehető legegyszerűbben a bal karját.
3. Testsúlyát egyenlően ossza el a két lába között.

A készüléket az előírásoknak megfelelően kell használni. Mindkét kezével fogja a fűrész, és fűrészelés közben tartson testével elegendő távolságot.

A fűrészelési folyamat megkezdése előtt a fűrész teljes sebességgel kell járni. A vágás során használja a (16) karmos útközőt. A fűrészelés közben ez emelőkarként és alátámasztásként szolgál.

## Karbantartás és ápolás



### A karbantartási és ápolási munkák megkezdése előtt feltétlenül húzzuk ki a csatlakozódugót.

- A használat után a láncfűrész mindig meg kell tisztítanunk a faforgóasztól és az olajtól. Fordítsunk gondot arra, hogy a motorhűtés készülékházon lévő légnylásai ne legyenek eltömődve (tűlforrósodás veszélye).
- Ha a láncfűrész erősen elszennyeződött vagy elgyantásodott, le kell vennünk a láncot és meg kell tisztítanunk. Ehhez a láncot néhány órára lánctisztítóval töltött edénybe helyezzük. Ezután tiszta vízzel leöblítjük és amennyiben nem használjuk rögtön a fűrészláncot, service sprayvel vagy a kereskedelemben kapható más korróziógátló sprayvel kezeljük.
- Csak bio-líncolaj használatánál: Mivel néhány bio olajfajta hosszabb idő után kérégedésre hajlamos, ajánlatos a láncfűrész olajrendszerét átöblítenünk a gép huzamosabb tárolása előtt. Ehhez a kiürített olajtankba kb. a tartály feléig (100 ml) lánctisztítót töltünk, majd az olajtartályt lezárjuk. A láncfűrész a leszerelt láncvezető és lánc nélkül bekapcsoljuk és addig járattjuk, míg az öblítőfolyadék teljesen ki nem folyik a láncfűrész olajnyílásán keresztül. Mielőtt használnánk a láncfűrész, feltétlenül töltsük fel ismét olajjal.
- Ne tároljuk a fűrész szabadban vagy nedves helyiségben.
- Minden használat után ellenőriznünk kell a lánc, a láncvezető és a lánchajtó kerék kopását.
- Gondosan ügyeljünk a lánc megfelelő feszességére. A túl laza lánc fűrészelés közben leugorhat és sérüléseket okozhat. Meghibásodása esetén feltétlenül cseréljük ki a láncot. A vágófogak minimális hosszúsága legalább 4mm legyen.
- Használat után ellenőrizzük a motorház és a csatlakozókábel épségét. Meghibásodásra utaló jeleknél a gépet szakműhelyben vagy a gyártó ügyfélszolgálatánál ellenőriztetjük.
- A láncfűrész minden használata előtt ellenőriznünk kell az olajszintet és az olajozást. A hiányzó olajozás a lánc, a láncvezető és a motor károsodásához vezet.
- Használat előtt ellenőriznünk kell a lánc élességét. A tompa láncal való fűrészelés a motor tűlforrósodásához vezet.
- Mivel a fűrészlánc élezése bizonyos szakismeretet igényel, ajánlatos azutánélezést szakműhellyel végeztetnünk.
- A láncfűrész szállítása előtt mindig húzza ki a kábelt a konnektorból, és csúsztassa rá a láncvédőt a sírre és a lánccra. Ha több vágást kíván elvégezni, ezek között a láncfűrész kapcsolja ki.
- Ha egy járműben szállítja a gépet, azt erősen tartsa és ügyeljen arra, hogy ne tudjon sérülést okozni személyeknek.
- **A készülék belsejében nem találhatók karbantartást igénylő alkatrészek – ezért a következő érvényes:**
  - Ne hajtson végre olyan karbantartási munkálatokat, amelyek a jelen útmutatóban nem szerepelnek. Az önkényes javítási kísérletekből, nem megfelelő alkal-

mazástól és az előírásoktól eltérő használatból fakadó balesetekért és károkért semmilyen felelősséget nem vállalunk.

## Műszaki problémáknál

- **A készülék nem indul el:**  
Megvizsgáljuk a dugaszolóaljzatot, hogy van-e feszültség. Ellenőrizzük a hosszabítókábelét. Amennyiben ez nem jár eredménnyel, szakműhely vagy a gyártó ügyfélszolgálatát kell igénybe vennünk.
- **Nem fut a lánc:**  
Ellenőrizzük a kézvédő helyzetét (10. ábra). A lánc csak akkor fut, ha oldva van a fék.
- **Erős szikrázás a motoron:**  
A motor vagy a szénkefe meghibásodott. A szakműhelyt vagy a gyártó ügyfélszolgálatát kell igénybe vennünk.
- **Nem folyik az olaj:**  
Ellenőrizzük az olajsintet. Megtisztítjuk a láncvezetőn az olajátfolyó nyílásokat (lásd a karbantartás és kezelés megfelelő útmutatásait is). Amennyiben ez nem jár eredménnyel, a szakműhely, illetve a gyártó ügyfélszolgálatának segítségét kell igénybe vennünk).



**Figyelem! A kezelési útmutatóban feltüntetettken kívül más jellegű hibákat nem háríthatunk el. A készüléket hibaelhárítás céljából szakemberhez kell vinnünk.**



**Figyelem: A készülék hálózati csatlakozó vezetékének sérülése esetén azt kizárólag a gyártó által megnevezett javítóműhely, vagy az üzemi ügyfélszolgálat cserélheti ki, mivel ehhez speciális szerszámra van szükség.**

## Javítószolgálat

Villamos készülékek javítását csak villamos képesítésű munkaeő végezheti. Kérjük, javítás céljára történő beaküldéskor írja le az Ön által megállapított hibát.

## Környezetvédelmi/ártalmatlanítási tudnivalók

A készüléket elhasználódása után előírás szerint kell ártalmatlanítani. Vágja le a hálózati tápkábelét a visszavétel megakadályozására. Ne tegye a készüléket a háztartási hulladék közé, hanem a környezet védelme érdekében adja le egy elektromos készülékek begyűjtésére szolgáló telephelyen. Az Ön illetékes hatósága szívesen tájékoztatja Önt a telephely címéről és nyitvatartási idejéről. A csomagolási anyagokat és az elhasználadott tartozékokat is adja le a meghatározott gyűjtőhelyen.



**Csak EU-országok számára**  
**Az elektromos készüléket ne dobja a háztartási hulladék közé!**

A használt elektromos és elektronikai készülékekre vonatkozó és a nemzeti törvényekbe bevont 2012/19/EK sz. európai irányelv értelmében az elektromos készülékeket elkülönítve kell összegyűjteni, és környezetbarát módon kell újrahasznosítani.

Újrahasznosítási alternatíva a visszaküldési felhíváshoz: Az elektromos készülék tulajdonosa a tulajdonosi feladat esetében köteles lehet a visszaküldés helyett együttműködni a szakszerű hasznosításban való együttműködésben. A régi készülék ehhez átadható egy átvevőnek is, aki az ártalmatlanítást a nemzeti gazdasági körforgás és a hulladékokra vonatkozó törvények értelmében elvégzi. Ez nem érinti a régi készülékekhez alkalmazott tartozékokat és segédanyagokat, amelyek elektromos elemeket nem tartalmaznak.

## Pótalkatrészek

Ha kellékekre vagy pótalkatrészekre van szüksége, forduljon a szervizünkhöz.

A készülékkel végzett munkához csak az általunk javasolt kiegészítő alkatrészeket használja. Különben a kezelő vagy a közelében található külső személyek komoly sérüléseket szenvedhetnek, vagy a készülék megsérülhet.

Pótalkatrész rendelése esetén a következő adatokat kell megadni:

- A készülék típusa
- A készülék cikkszám

**JÓTÁLLÁSI JEGY**

Vállalkozás neve és címe	Termék megnevezése	Termék típusa
Termék gyártási száma (ha van)	Gyártó neve és címe	Vásárlás időpontja
A termék fogyasztó részére való átadásának vagy (amennyiben azt a vállalkozás, illetve annak megbízottja végzi) az üzembe helyezés időpontja. A megfelelő aláhúzendő!		

**TÁJÉKOZTATÓ A JÓTÁLLÁSI JOGOKRÓL**

A jótállás időtartama két év. A jótállási határidő a fogyasztási cikk fogyasztó részére történő átadása, vagy ha az üzembe helyezést a vállalkozás vagy annak megbízottja végzi, az üzembe helyezés napjával kezdődik. Nem tartozik jótállás alá a hiba, ha annak oka a termék fogyasztó részére való átadását követően lépett fel, így például, ha a hiba

- szakszerűtlen üzembe helyezés (kivéve, ha az üzembe helyezést a vállalkozás, vagy annak megbízottja végezte el, illetve ha a szakszerűtlen üzembe helyezés a használati-kezelési útmutató hibájára vezethető vissza)
- rendeltetésellenes használat, a használati-kezelési útmutatób foglaltak figyelmen kívül hagyása, helytelen tárolás, helytelen kezelés, rongálás, elemi kár, természeti csapás okozta.

Jótállás keretében tartozó hiba esetén a fogyasztó

- elsősorban – választása szerint – kijavítást vagy kicserélést követelhet, kivéve, ha a választott jótállási igény teljesítése lehetetlen, vagy ha az a vállalkozásnak a másik jótállási igény teljesítésével összehasonlítva aránytalan többletköltséget eredményezne, figyelembe véve a szolgáltatás hibátlan állapotban képviselt értékét, a szerződésszegés súlyát és a jótállási igény teljesítésével a fogyasztónak okozott érdeksérelmet,
- ha a vállalkozás a kijavítást vagy a kicserélést nem vállalta, e kötelezettségének megfelelő határidőn belül, a fogyasztó érdekeit kímélve nem tud eleget tenni, vagy ha a fogyasztónak a kijavításhoz vagy a kicseréléshöz fűződő érdeke megszűnt, a fogyasztó – választása szerint – a vételár arányos leszállítását igényelheti, a hibát a vállalkozás költségére maga kijavíthatja vagy mással kijavíttathatja, vagy elállhat a szerződéstől. Jelentéktelen hiba miatt elállásnak nincs helye.

A fogyasztó a választott jogáról másakra térhet át. Az áttéréssel okozott költséget köteles a vállalkozásnak megfizetni, kivéve, ha az áttérésre a vállalkozás adott okot, vagy az áttérés egyébként indokolt volt.

Ha a fogyasztó a termék meghibásodása miatt a vásárlástól (üzembe helyezéstől) számított három munkanapon belül érvényesít csereigényt, a vállalkozás nem hivatkozhat aránytalan többletköltségre, hanem köteles a terméket kicserélni, feltéve, hogy a meghibásodás a rendeltetészerű használatot akadályozza.

A kijavítást vagy kicserélést – a termék tulajdonságaira és a fogyasztó által elvárható rendeltetésére figyelemmel – megfelelő határidőn belül, a fogyasztó érdekeit kímélve kell elvégezni. A vállalkozásnak törekednie kell arra, hogy a kijavítást vagy kicserélést legfeljebb tizenöt napon belül elvégezze.

A kijavítás során a termékbe csak új alkatrész kerülhet beépítésre.

Nem számít bele a jótállási időbe a kijavítási időnek az a része, amely alatt a fogyasztó a terméket nem tudja rendeltetészerűen használni. A jótállási idő a terméknek vagy a termék részének kicserélése (kijavítása) esetén a kicserélt (kijavított) termékre (termékrészre), valamint a kijavítás következményeként jelentkező hiba tekintetében újból kezdődik.

A jótállási kötelezettség teljesítésével kapcsolatos költségek a vállalkozást terhelik.

A rögzített bekötésű, illetve a 10 kg-nál súlyosabb, vagy tömegközlekedési eszközön kézi csomagként nem szállítható terméket – a járművek kivételével – az üzemeltetés helyén kell megjavítani. Ha a javítás az üzemeltetés helyén nem végezhető el, a le- és felszerelésről, valamint az el- és visszaszállításról a forgalmazó gondoskodik.

A jótállás nem érinti a fogyasztó jogszabályból eredő – így különösen kellek- és termékszavatossági, illetve kártérítési – jogainak érvényesítését.

Fogyasztói jogvita esetén a fogyasztó a megyei (fővárosi) kereskedelmi és iparkamarák mellett működő békéltető testület eljárását is kezdeményezheti.

A jótállási igény a jótállási jeggyel érvényesíthető. Jótállási jegy fogyasztó rendelkezésére bocsátásának elmaradása esetén a szerződés megkötését bizonyítottan kell tekinteni, ha az ellenérték megfizetését igazoló bizonylatot - az általános forgalmi adóról szóló törvény alapján kibocsátott számlát vagy nyugtát - a fogyasztó bemutatja. Ebben az esetben a jótállásból eredő jogok az ellenérték megfizetését igazoló bizonylattal érvényesíthetőek.

A fogyasztó jótállási igényét a vállalkozásnál érvényesítheti.



Fogyasztó az alábbi javítószolgáltatnál közvetlenül is érvényesítheti kijavítási igényét:

# TOOLTECHNIC SERVICE

1112 Budapest, Budaörsi út 165.

Tel: (1) 330-4465

Fax: (1) 283-6550

Web: <http://tooltechnic.net>

**Hibabejelentés telefonon, személyesen vagy weblapunkon keresztül!**

Kijavítás esetén töltendő ki		
A jótállási igény bejelentésének időpontja	Kijavításra átvétel időpontja	Hiba oka
Kijavítás módja		A termék fogyasztó részére való visszaadásának időpontja

Kijavítás esetén töltendő ki		
A jótállási igény bejelentésének időpontja	Kijavításra átvétel időpontja	Hiba oka
Kijavítás módja		A termék fogyasztó részére való visszaadásának időpontja

Kijavítás esetén töltendő ki		
A jótállási igény bejelentésének időpontja	Kijavításra átvétel időpontja	Hiba oka
Kijavítás módja		A termék fogyasztó részére való visszaadásának időpontja

Kicserélés esetén töltendő ki	Kicserélés esetén töltendő ki
Kicserélés történt, amelynek időpontja	Kicserélés történt, amelynek időpontja

A vállalkozás a minőségi kifogás bejelentésekor a fogyasztó és vállalkozás közötti szerződés keretében eladott dolgokra vonatkozó szavatossági és jótállási igények intézésének eljárási szabályairól szóló 19/2014. (IV. 29.) NGM rendelet (a továbbiakban: NGM rendelet) 4. §-a szerint köteles – az ott meghatározott tartalommal – jegyzőkönyvet felvenni és annak másolatát haladéktalanul és igazolható módon a fogyasztó rendelkezésére bocsátani. A vállalkozás, illetve a javítószolgálat (szerviz) a termék javításra való átvételekor az NGM rendelet 6. §-a szerinti elismervény átadására köteles.

## Napotki za uporabo

Navodila za uporabo služijo za spoznavanje izdelka in s tem lažje opravljanje dela v skladu s predpisi. Navodila za uporabo vsebujejo pomembne podatke za varno, pravilno in ekonomično uporabo. Upoštevanje teh informacij povečuje zanesljivo in dolgotrajno uporabo naprave. Navodila za uporabo morajo biti vedno dosegljiva.

Prebrati jih morajo vse osebe, ki izdelek uporabljajo, vzdržujejo, servisirajo ali napravo prenašajo.

Poleg teh navodil je treba upoštevati tudi tehnične predpise varstva pri delu, ki veljajo za to dejavnost.

<b>Kazalo</b>	<b>Stran</b>
<b>Napotki za uporabo</b>	1
<b>Tehnični podatki</b>	2
<b>Slika in pojasnilo k piktogramom</b>	2
<b>Pravilna uporaba</b>	3
<b>Splošna varnostna navodila</b>	3
<b>Splošna varnostna navodila za električno orodje</b>	3
<b>Vključevanje</b>	7
<b>Varnostne naprave na verižni žagi</b>	8
<b>Razlaga pravilnega načina uporabe pri osnovnih delih: rezanje vejevja, obrezovanje in podiranje dreves (rezanje na manjše hlode)</b>	8
<b>Vzdrževanje in čiščenje</b>	9
<b>Tehnične težave</b>	10
<b>Služba za popravilo</b>	10
<b>Napotki za varstvo okolja / odstranjevanje</b>	10
<b>Rezervni deli</b>	10
<b>Garancijski pogoji</b>	
<b>ES-izjava o skladnosti</b>	

## Tehnični podatki

Verižna žaga je izdelana po predpisih EN 60745-1 in EN 60745-2-13 in odgovarja predpisom zakona o varnosti aparatov.

Električna verižna žaga	IECS 2240 TF	
Napetost	V~	230-240
Frekvenca	Hz	50
Varovalka	A	16
Nazivnem številu vrtljajev $n_0$	min <sup>-1</sup>	7000
Moč	W	2200
Meč	160SDEA041 Oregon	
Dolžina meča	mm / "	406 / 16
Dolžina rezanja	mm	397
Veriga	91P057X, 91PJ057X, 91PX057X	
Hitrost verige	m/s	12,1
Teža	kg	5,0
Vsebina olja	ml	210
izmerjeni nivo jakosti zvoka	dB(A)	105,9 K=3,0
Višina zvočne jakosti $L_{pA}$ (EN 60745-2-13)	dB(A)	85,9 K=3,0
Vibracij (EN 60745-2-13)	m/s <sup>2</sup>	8,393 K=1,5

Zaščitna klasa: II/DIN EN 60745/VDE 0740

## Emisije

- Navedena vrednost vibracijskih emisij je bila izmerjena po običajnem testnem postopku, zato jo lahko uporabimo za primerjavo z drugim električnim orodjem.
- Navedena vrednost vibracijskih emisij se lahko uporabi za oceno količin in dolžin ter dolžine obveznih delovnih premorov.
- Dejanska vrednost vibracijskih emisij, v času dejanske uporabe električnega orodja, se lahko od navedene vrednosti razlikuje odvisno od tega, na kak način se električno orodje uporablja.
- Opozorilo: Zaradi zaščite pred motnjami krvnega obtoka v rokah, do katerih prihaja zaradi vibracij, mora uporabnik v svoje delo vključiti tudi reden premor.
- Zagotovite čim manjše obremenitve zaradi treslajev. Ukrepi za zmanjšanje obremenitev zaradi treslajev sta npr. uporaba rokavic med uporabo izdelka in omejitev trajanja uporabe. Pri tem je treba upoštevati vse dele obratovalnega cikla (npr. čas, ko je električno orodje izklopljeno, in čas, ko sicer deluje, vendar brez obremenitve).

## Slika in pojasnilo k piktogramom



- 1 Uporabljajte zaščito za vid in sluh!
- 2 Pozor!
- 3 Pred prvo uporabo preberite navodila za uporabo
- 4 Naprave ne uporabljajte v dežju ali mokrem okolju
- 5 Če je napajalni kabel poškodovan, takoj izvlecite vtičak iz vtičnice.
- 6 Bodite pripravljeni na morebitni povratni udarec!
- 7 Napravo držite z obema rokama!
- 8 Pozor, varstvo okolja! Te naprave se ne sme zavržiti skupaj s hišnimi/ostalimi odpadki. Odsluženo napravo oddajte le na javnem zbirnem mestu.
- 9 Garantirani nivo jakosti zvoka  $L_{WA}$  112 dB(A)
- 10 Zaščitni razred II / dvojna izolacija

## Pravilna uporaba

To verižno žago lahko uporabljate le ena oseba in le za žaganje lesa. Verižno žago je treba držati z desno roko za zadnji ročaj in z levo za sprednji. Pred uporabo verižne žage mora uporabnik prebrati in razumeti vse napotke in navodila v navodilih za uporabo. Uporabnik mora nositi primerno osebno zaščitno opremo.



**Verižna žaga je namenjena izključno žaganju lesa.** Uporaba na materialih, kot so npr. plastika, kamen, kovina ali les, v katerem so tujki (npr. žebelji ali vijaki), je prepovedana!

## Druga tveganja

Četudi to orodje uporabljate v skladu s predpisi, vedno obstajajo druga tveganja. Pojavijo se lahko naslednje nevarnosti, povezane s sestavo in izvedbo tega orodja:

1. Poškodbe pljuč, če uporabnik ne nosi primerne maske za zaščito pred prahom.
2. Poškodbe sluha, če uporabnik ne nosi primerne zaščite za sluh.
3. Ureznine, če uporabnik ne nosi primernih zaščitnih oblačil.
4. Zdravstvene težave, ki so posledica vibracij dlani in rok, če je naprava uporabljena dlje časa ali če je upravljana in vzdrževana na neustrezen način.

**Opozorilo!** Ta naprava med delovanjem ustvarja elektromagnetno polje. To polje lahko v določenih okoliščinah vpliva na aktivne ali pasivne medicinske vsadke. Za zmanjšanje nevarnosti resnih ali smrtnih telesnih poškodb osebam z medicinskimi vsadki priporočamo, da se pred uporabo naprave posvetujejo s svojim zdravnikom ali proizvajalcem medicinskega vsadka.

## Opozorilo!

Podaljšana uporaba orodja izpostavlja uporabnika nevarnosti tresljajev, ki lahko povzročijo Raynaudov sindrom ali sindrom karpalnega kanala.

To stanje zmanjšuje zmoglost rok za zaznavanje in regulacijo temperature, povzroča odrevenelost in občutek vročine ter lahko povzroči poškodbe živcev in ožilja ter odmiranje tkiva.

Vsi dejavniki, ki povzročajo Raynaudov sindrom, niso znani, vendar pa se med njimi omenjajo hladno vreme, kajenje in bolezni, ki prizadenejo krvne žile in krvni obtok ter velike oz. dolgotrajne obremenitve s tresljaji. Za zmanjšanje tveganja za nastanek Raynaudovega sindroma in sindroma karpalnega kanala upoštevajte naslednje napotke:

- Nosite rokavice in ohranjajte tople roke.
- Skrbite za dobro vzdrževanje naprave. Orodje z ohlapnimi deli ali poškodovanimi oziroma obrabljenimi blažilniki povzroča več tresljajev.
- Vedno trdno držite ročaj, vendar ročaje ne objemajte neprekinjeno s pretirano silo. Pogosto prekinite delo.

Vsi zgoraj navedeni ukrepi ne morejo izključiti tveganja za nastanek Raynaudovega sindroma ali sindroma karpalnega kanala. Dolgotrajnim in rednim uporabnikom zato priporočamo, da natančno opazujejo stanje svojih rok in prstov. Če bi se pojavili zgoraj omenjeni simptomi, takoj obiščite zdravnika.

## Splošna varnostna navodila

Podatki o emisiji hrupa v skladu z Zakonom o varnosti proizvodov (ProdSG) oz. s strojno direktivo ES: višina zvočnega pritiska na delovnem mestu ne presega 80 dB(A). V tem primeru je nujna uporaba zaščitnih slušalk za uporabnika.

**Pozor:** Z nepravilno uporabo izdelka je uporabnik izpostavljen nevarnosti. Zato je treba slediti varnostnim navodilom za uporabo!

Pozor! Zaščita pred hrupom! Ob začetku obratovanja pazite na regionalne predpise.

## Splošna varnostna navodila za električno orodje



**Opozorilo! Preberite vsa varnostna opozorila in navodila.** Neupoštevanje varnostnih opozoril in navodil lahko povzroči električni udar, požar in/ali hude poškodbe.

## Vsa varnostna opozorila in navodila shranite za prihodnjo uporabo.

V varnostnih navodilih uporabljeni pojem »električno orodje« se nanaša na električno orodje na električni pogon (s kablom za priključitev na omrežje) in na električno orodje na akumulatorski pogon (brez kabla za priključitev na omrežje).

### 1) Varnost na delovnem mestu

**a) Delovno območje naj bo čisto in dobro osvetljeno.** *Nered ali neosvetljena delovna območja lahko vodijo do povzročitve nesreč.*

**b) Z električnim orodjem ne delajte v potencialno eksplozivnem okolju, v katerem so vnetljive tekočine, vnetljivi plini ali vnetljiv prah.** *Električna orodja povzročajo iskre, ki lahko zanetijo prah ali hlape.*

**c) Otok in drugih oseb med uporabo električnega orodja ne pustite zraven.** *Če niste pozorni, lahko izgubite nadzor nad napravo.*

## 2) Varnost pri električni napetosti

- a) **Priključni vtič električnega orodja se mora prilegati v vtičnico. Vtiča se ne sme na noben način spreminjati.** Skupaj z zaščitno ozemljenimi napravami ne uporabljajte adapterskih vtičev. Nespremenjeni vtiči in ustrezne vtičnice zmanjšujejo tveganje električnega udara.
  - b) **Izogibajte se telesnemu stiku z ozemljenimi površinami, kot so cevi, grelne naprave, štedilniki in hladilniki.** Kadar je vaše telo ozemljeno, obstaja povečano tveganje za udar električnega toka.
  - c) **Napravo zavarujte pred dežjem in mokroto.** Vdor vode v električno napravo zviša tveganje za udar električnega toka.
  - d) **Kabla ne uporabljajte za druge namene, npr. za nošenje ali obešanje naprave ali za vlečenje vtiča iz vtičnice.** Kabel zavarujte pred vročino, oljem, ostrimi robovi ali premikajočimi se deli naprave. Poškodovan ali zamotan kabel poveča tveganje za udar električnega toka.
  - e) **Če z električnim orodjem delate na prostem, uporabljajte samo podaljševalne kabla, ki so dovoljeni za uporabo na prostem.** Uporaba podaljševalnega kabla, primerne za uporabo na prostem, zmanjšuje tveganje za udar električnega toka.
  - f) **Če se uporabi električnega orodja v vlažnem okolju ne da izogniti, uporabljajte stikalo za prebojni tok.** Uporaba stikala za okvami tok zmanjša tveganje za udar električnega toka.
- ### 3) Varnost oseb
- a) **Bodite pozorni in pazite na to, kaj delate, in delo z električnim orodjem opravljajte s pametjo.** Električnega orodja ne uporabljajte, kadar ste utrujeni ali pod vplivom drog, alkohola ali zdravil. En sam trenutek nepazljivosti pri uporabi električnega orodja lahko vodi do povzročitve resnih poškodb.
  - b) **Nosite osebno zaščitno opremo in vedno zaščitna očala.** Nošenje osebne zaščitne opreme kot so protiprašna maska, nedrsljiva zaščitna obutev, zaščitna čelada ali zaščitni glušnik, odvisno od vrste in načina uporabe električnega orodja, zmanjšuje tveganje za povzročitev poškodb.
  - c) **Preprečite nenameren zagon naprave.** Prepričajte se, da je električno orodje izklopljeno, preden ga priključite na oskr-

bo s tokom in/ali akumulator ter preden ga dvignete ali nosite. Kadar imate pri nošenju naprave prst na stikalu ali kadar že vklopljeno napravo priključite na oskrbo z električnim tokom, lahko to vodi do povzročitve nesreč.

- d) **Orodja za nastavitev ali vijачne ključe odstranite, preden električno orodje vklopite.** Orodja ali ključi, ki so v enem od vrtečih se delov naprave, lahko vodijo do povzročitve poškodb.
  - e) **Izogibajte se nenormalni telesni držji.** Skrbite za varno stojišče in vedno ohranjajte ravnotežje. Na ta način lahko električno orodje v nepričakovanih situacijah bolje kontrolirate.
  - f) **Nosite primerna oblačila. Ne nosite širokih oblačil ali nakita.** Lase, oblačila in rokavice zavarujte pred premikajočimi se deli. Ohlapna oblačila, nakit ali dolge lase lahko premikajoči deli naprave zagrabijo.
  - g) **Kadar se pripravate za odsesavanje ali prestrezanje prahu lahko montira, se prepričajte, da so te priprave priključene in pravilno uporabljane.** Uporaba priprave za sesanje prahu lahko zmanjša nevarnost zaradi prahu.
- ### 4) Uporaba električnega orodja in ravnanje z njim
- a) **Naprave ne preobremenjujte.** Za vaše delo uporabljajte za to namenjeno električno orodje. Z ustreznim električnim orodjem boste v določenem območju zmogljivosti delali bolje in varneje.
  - b) **Ne uporabljajte električnega orodja, čigar stikalo je pokvarjeno.** Električno orodje, ki se ne da več vklopiti ali izklopiti, je nevarno in ga je treba dati popraviti.
  - c) **Preden izvajate nastavitve na napravi, zamenjate dele opreme ali napravo date iz rok, izvlomite vtič iz vtičnice in/ali odstranite akumulator.** Ti previdnostni ukrepi preprečujejo nenameren vklop naprave.
  - d) **Električno orodje hranite zunaj dosega otrok.** Osebam, ki z napravo niso seznanjene ali niso prebrale teh navodil, uporabe naprave ne dovolite. Električno orodje je nevarno, če ga uporabljajo neizkušene osebe.
  - e) **Napravo skrbno negujte.** Kontrolirajte, če premikajoči deli naprave brezhibno delujejo in se ne zatikajo, če so deli naprave odlomljeni ali poškodovani, ter da delovanje električnega orodja ni ovirano. Poškodovane dele dajte pred ponovno uporabo

- naprave v popravilo. Vzrok za mnoge nesreče je slabo vzdrževano električno orodje.
- f) Pazite, da so rezalna orodja vedno ostra in čista. Skrbno negovana rezalna orodja z ostrimi robovi se manj zatikajo in so bolj enostavna za vodenje.
- g) Električno orodje, dodatno opremo, vpenjalno orodje itn. uporabljajte skladno s temi navodili in tako, kot je predpisano za posamezni specialni tip naprave. Pri tem upoštevajte delovne pogoje in delo, ki ga nameravate opravljati. Uporaba električnega orodja za druge namene uporabe od predvidenih, lahko vodi do povzročitve nevarnih situacij.
- 5) Servis
- a) Električno orodje dajte v popravilo samo kvalificiranemu strokovnemu osebju in samo z uporabo originalnih nadomestnih delov. S tem se zagotovi, da varnost naprave ostane ohranjena.
- 6) Varnostna navodila za verižne žage:
- Kabel držite stran od območja rezanja. Med postopkom dela je lahko kabel skrit v grmovju in se ga lahko pomotoma prerežete.
  - Pri delujoči žagi vse dele telesa držite stran od verige žage. Pred zagonom žage se prepričajte, da se veriga žage ničesar ne dotika. Pri delih z verižno žago lahko en sam trenutek nepazljivosti vodi do tega, da veriga žage zagradi oblačila ali dele telesa.
  - Verižno žago vedno držite z desno roko za zadnji ročaj in z levo roko za sprednji ročaj. Držanje verižne žage v obratni delovni drži poveča tveganje za povzročitev poškodb in se ga ne sme uporabljati.
  - Električno orodje držite za izolirane prijemalne površine, ker lahko veriga žage pride v stik z lastnim omrežnim kablom. Stik verige žage z vodnikom, ki prevaja elektriko, lahko kovinske dele izpostavi elektriki in povzroči električni udar.
  - Nosite zaščitna očala in zaščitne glušnike. Dodatna zaščitna oprema za glavo, roke, noge in stopala je priporočljiva. Ustrezna zaščitna oblačila zmanjšujejo nevarnost za povzročitev poškodb zaradi letečega vpenjalnega materiala in naključnega dotika verige žage.
  - Z verižno žago ne delajte na drevesu. Pri obratovanju verižne žage na drevesu obstaja nevarnost poškodb.
- Vedno pazite na stabilen položaj in verižno žago uporabljajte le, kadar stojite na trdnih, varnih in ravnih tleh. Spolzka podlaga ali nestabilne stojne ploskve, kot na primer lestev, lahko vodijo so izgube ravnotežja ali nadzora nad verižno žago.
  - Pri žaganju veje, ki je pod napetostjo, računajte s tem, da lahko veja odskoči nazaj. Ko se napetost v lesnih vlaknih sprosti, lahko napeta veja zadene upravljavca in/ali verižno žago spravi iz nadzora.
  - Še posebno bodite previdni pri žaganju podrastja in mladih dreves. Tanek material se lahko zaplete v verižno žago in udari ob vas ali vas spravi iz ravnotežja.
  - Verižno žago nosite za sprednji ročaj in v izklopljenem stanju, veriga žage mora biti usmerjena stran od telesa. Pri transportu ali shranjevanju verižne žage vedno nataknite zaščitni pokrov. Skrbno rvanje z verižno žago zmanjšuje verjetnost za nenamerni dotik vrteče verige žage.
  - Upoštevajte navodila za mazanje, napetost verige in menjavanje opreme. Nepravilno napeta ali podmazana veriga žage se lahko pretrga in zvišuje tveganje za povzročitev povratnega udarca.
  - Skrbite za to, da so ročaji suhi, čisti in brez ostankov olja in maziv. Mastni, napoljeni ročaji so spolzki in povzročijo izgubo nadzora.
  - Žagajte samo les. Verižne žage ne uporabljajte za dela, za katera ni namenjena – primer: Verižne žage ne uporabljajte za žaganje plastike, zidovja ali gradbenih materialov, ki niso iz lesa. Uporaba verižne žage v druge namene uporabe, ki niso v skladu z določili, lahko vodi do nevarnih situacij.
- 7) Vzroki za povratni udarec in preprečevanje povratnega udarca:
- Do povratnega udarca lahko pride, kadar se konica vodila dotakne nekega predmeta ali kadar se les upogne in se veriga žage zatakne v rezu. Dotik s konico vodila lahko v nekaterih primerih vodi do nepričakovane nazaj usmerjene reakcije, pri kateri vodilo udari navzgor in v smer upravljavca.
- Blokiranje verige žage na zgornjem robu vodila lahko vodilo močno potisne nazaj v smer upravljavca.
- Vsaka od teh reakcij lahko vodi do tega, da izgubite nadzor nad žago in se morda hudo

poškodujete. Ne zanašajte se izključno na varnostne naprave, ki so vgrajene v verižni žagi. Kot uporabnik verižne žage morate izvesti različne ukrepe, da lahko omogočite delo brez nesreč in poškodb.

Povratni udarec je posledica napačne ali pomanjkljive uporabe električnega orodja. Lahko se ga prepreči s primernimi previdnostnimi ukrepi, kot je opisano v nadaljevanju:

- **Žago vedno trdno držite z obema rokama, pri čemer palec in prsti objamejo ročaja verižne žage. Telo in roke namestite v položaj, v katerem lahko vzdržite sile povratnega udarca. Če so opravljeni ustrezni ukrepi, lahko upravljavec obvlada sile povratnega udarca. Verižne žage nikoli ne spustite.**
- **Preprečite nenormalno telesno držo in ne žagajte nad višino ramen. Na ta način se prepreči nenamerno dotikanje s konico vodila in omogoči boljši nadzor nad verižno žago v nepričakovanih situacijah.**
- **Vedno uporabljajte samo nadomestna vodila in verige za žago, ki jih je predpisal proizvajalec. Napačna nadomestna vodila in verige za žago lahko povzročijo pretrganje verige in/ali povratni udarec.**
- **Za brušenje in vzdrževanje verige žage vedno upoštevajte navodila proizvajalca. Prenizki omejevalniki globine povečajo nagnjenje k povzročitvi povratnega udarca.**
- **Električno napeljavo in kabel napeljite tako, da se med rezanjem ne zatakne za veje in podobno.**

## 8) Splošna navodila za varno delo

### A) Splošna varnost

1. Nikoli ne poskušajte uporabljati nepopolnega stroja ali stroja, ki je bil nepooblaščen predelan.
2. Naprave niso namenjene uporabi s strani oseb s pomanjkanjem izkušenj in/ali spomanjkljivim znanjem oziroma uporabi s strani oseb z omejenimi telesnimi, zaznavnimi ali duševnimi sposobnostmi, razen, če so pod nadzorom osebe, ki je zadolžena za njihovo varnost, ali pa so od nje prejeli navodila za uporabo naprav.
3. Otroci in osebe mlajše od 18 let ne smejo uporabljati naprave. Lahko pa jo uporabljajo v izjemnih primerih s prisotnostjo starejših oseb s tem, da mlajša oseba ne sme biti mlajša od 16 let.
4. Napravo smejo uporabljati le osebe, ki so

seznanjene z navodili za uporabo.

5. Pri delu imejte vedno pri sebi varnostna navodila.
6. Napravo lahko posodite osebam, ki so seznanjene z varno uporabo in vedno naj bo priloženo varnostno navodilo.

### B) Navodila za varno delo

7. Pozor! Pred prvo uporabo predhodno pozorno preberite navodila za uporabo in se seznanite s pravilnim delovanjem naprave.
8. Napravo shranite vedno na varno in suho mesto ter izven dosega otrok.
9. Podaljšek redno pregledujte in v kolikor je poškodovan ga zamenjajte. Ročaj naprave mora biti vedno suh in ne sme biti masten.
10. Redno pregledujte kable in jih v primeru poškodbe zamenjajte.
11. Pri žaganju držite žago z obema rokama.
12. Naprava mora biti vedno izključena iz električne napetosti pri napenjanju, menjavi meča in prenašanju.
13. V kolikor pride med delom do poškodbe naprave (zloma) napravo odložite na tla in izključite vtičnik iz vtičnice.
14. Pri delu morate napravo vedno držati čvrsto z obema rokama. Veriga in meč morata biti pred priključitvijo prosti.
15. Kadar med delom poškodujete priključni kabel napravo takoj izključite iz vtičnice.
16. Naprava mora biti vedno priključena na ustrezno napetost z ozemljitvenim kontaktom in v skladu z električnimi predpisi. Priporočamo uporabo zaščitnega stikala na instalaciji in uporabo napeljave s 16 A varovalkami.
17. Pred uporabo naprave mora biti kabel odvit iz kabela bobna.
18. Prepričajte se, da priključni kabli niso poškodovani ali zavozlani.
19. Pred uporabo naprave preverite, da je vedno v brehibnem stanju (brez kakršnih koli manjkajočih zaščitnih delov).
20. Pri pregledu, menavi, napenjanju naprave, nenavadnem hrupu, vedno izključite napravo iz vtičnice.
21. Vedno imejte pri sebi prvo pomoč DIN 13164 v primeru poškodbe.
22. V kolikor med delom pride do dotika s kamnom ali drugimi trdnimi predmeti, napravo takoj ustavite in preverite verigo in meč.
23. Prepričajte se, da iz naprave ne odteka olje. Postavate jo na ravno površino, na kateri se bo videlo absorbiranje odtekanja olja.
24. Ne uporabljajte verižne žage v slabih vre-

menskih razmerah, posebej pa ne, ko se bližata nevihta ali dež.

## C) Nevarnost povratnega udarca

25. Pri delu, če je le mogoče, bodite izravnani.
26. Vedno bodite pozorni na gibanje meča in verige.
27. Preden pričnete delati, napravo vključite in šele nato odrežite les.
28. Napravo smejo uporabljati le osebe, ki so seznanjene z navodili za uporabo.

## D) Navodila za tehniko žaganja

29. Ne delajte na lestvi.
30. Med delom pazite, da se odrezani del lesa ne zvije in stisne meč in verigo.
31. Bodite pozorni na drobce lesa, ki letico z verige.
32. Ne uporabljajte naprave za premikanje lesa.
33. Režite vedno s spodnjim delom meča. V kolikor režete z zgornjim delom meča, lahko pride do povratnega udarca.
34. Prepričajte se, da je les katerega name-ravate rezati brez kamnov oz. drugih trdih predmetov.
35. Priporočamo, da naj osebo, ki prvič dela z žago, praktično seznanj izkušen upravljalec naprave in ji izroči opremo za osebno zaščito ter naj najprej vadi žaganje okroglega lesa na kozi za žaganje ali na stojalu.
36. Z žago, ki je v pogonu, se izogibajte dotika z zemljo ali z žično ograjo.
37. Poskrbite, da se osebe in živali ne zadržujejo v bližini meča žage.
38. Električni kabel položite tako, da se med žaganjem ne bo zapletel v veje ali podobno.

## Vključevanje

### Pred zagonom

Napajalna napetost in tok morata ustrezati nazivnim vrednostim na tipski ploščici. Pred začetkom dela vedno preverite, ali motorna žaga deluje pravilno in jo je varno uporabljati. Preverite tudi, ali mazanje verige in merilnik olja delujeta dobro.

### 1. Polnjenje rezervoarja za oljem (slika 1)

Žaga ne sme delovati brez olja za verigo, saj lahko pride do poškodbe verige, meča žage in motorja. V kolikor boste uporabljali žago brez olja ne priznavamo garancije.

**Uporabljajte izključno biološka olja, katera dobite v vseh specializiranih trgovinah in so popolnoma razgradljiva.**

Nikoli ne uporabljajte starega olja, ker lahko povzroči poškodbo naprave in zaradi tega izgubite pravico do uveljavljanja garancije.



- Pred dolivanjem olja v rezervoar izvlecite vtič iz vtičnice.

- Odprite pokrovček, ga odložite na primerno mesto in pazite, da se ne izgubi tesnilo na pokrovčku.
- Napolnite rezervoar s približno 210 ml olja s pomočjo lijaka. Nato zaprite rezervoar s pokrovčkom.
- Nivo olja lahko vidite na okenčku (1). Kadar naprave dlje časa ne boste uporabljali, izpraznite rezervoar za olje.
- Prav tako je treba izprazniti rezervoar za olje pri transportu oz. dostavi na servis.
- Preden pričnete z delom preverite delovanje naprave in delovanje mazanja. Napravo priključite in jo držite nad svetlo površino. V kolikor se bodo na površini pokazali madeži olja, sistem za mazanje deluje pravilno. (Pazite, da se ne dotaknete površine.)
- Po končani uporabi napravo položite v vodoravni položaj na material, ki lahko vpije olje. Olje z verige in meča žage lahko še nekaj časa kaplja.

### 2. Montaža meča in verige (slike 2 - 6)



**Pozor! Nevarnost poškodbe. Pri montaži vedno uporabljajte zaščitne rokavice.**



- Verižno žago položite na stabilno podlago.
- Pritezni vijak (7) zavrtite v nasprotni smeri urnega kazalca , da odprete pokrov pogonskega kolesa verige (8) (glejte sliko 2).
- Namestite verigo (6) na vodilo (5) (slika 3). **Rezilni zobje morajo biti na zgornji strani meča obrnjeni navzgor** (glejte sliko 5).
- Pazite, da so vsi členi verige natančno nameščeni v utoru meča in da je veriga natančno speljana okrog pogonskega kolesa verige (A) (slika 4).
- Namestite pokrov pogonskega kolesa verige (8) (slika 3) in zavrtite pritezni vijak (7) v smeri urnega kazalca , da trdno pritrđite pokrov.
- Z obročem za napenjanje verige SDS (17) nastavite ustrezno napetost verige (glejte sliko 6).

### 3. Funkcija hitrega napenjanja verige pri modelih s sistemom SDS (slika 6)

a) Smer + : Napenjanje verige

b) Smer - : Napenjanje verige

Če je aparat opremljen s sistemom SDS, to pomeni, da lahko verigo in meč (vodilo) napnete ali sprostite brez uporabe orodja. Napetost verige nastavite z obročem za napenjanje verige SDS (17) s priteznim vijakom (7) sistema SDS lahko sprostite ali pritrđite meč.

Pritezni vijak (7) sprostite tako, da ga zavrtite v nasprotni smeri urnega kazalca . Nato z zunanjim obročem SDS (17) nastavite ustrezno napetost verige (sprostitev- / pritrđitev +). Verigo napnite toliko, da jo je mogoče na sredini meča privzdigniti za približno 3 mm, kot je prikazano na sliki 5. Nato trdno privijte pritezni vijak (7)  (slika 6).

Pravilna napetost verige pogojuje življenjsko dobo verige in meča. Zaradi trenja se veriga segreje in zato podaljša, v tem primeru jo nategnite. Novo verigo morate večkrat nategniti, da s časom doseže svojo stalno dolžino.



**Pozor: V času utekanja bodite vedno pozorni na napetost verige. Nikoli ne sme biti premalo napeta, da ne pride do valovanja verige ali izpada verige iz utora!**



#### 4. Priključek verižne žage (slika 7)

**Priporočamo, da verižno žago uporabljate skupaj z zaščitno napravo na domačem omrežju z največjim prebojnim tokom 30 mA.**

Ta naprava je predvidena za delovanje na električnem omrežju s sistemsko impedanco  $Z_{max}$  na priključni točki (hišni priključek) največ 0,315 Ohm. Uporabnik mora zagotoviti, da bo naprava priključena samo na električnem omrežju, ki izpolnjuje te zahteve. Če je potrebno, se je treba o sistemski impedanci pozanimati pri lokalnem podjetju za oskrbo z električno energijo.



**Uporabljajte samo podaljševalne kable, ki so dovoljeni za zunanjo uporabo in ki niso lažji od gumijastih cevni vodov H07 RN-F po DIN/VDE 0282 z najmanj 1,5 mm<sup>2</sup> premera. Zaščitni morajo biti pred vodo. Pri poškodbi podaljševalnega kabla te naprave sme le-tega zamenjati pooblaščen servisier, ki ga imenuje proizvajalec. Naprave, ki jih uporabljate na prostem, naj bodo zaščitene preko domačega električnega omrežja.**

Verižna žaga ima jeziček za kabel, ki omogoča dobro priključitev napajalnega kabla žage in podaljševalnega kabla. Podaljševalni kabel prepognite in ga potisnite skozi odprtino na zadnjem delu zadnjega ročaja. Nato kabel zatakните okoli jezička za kabel, nato podaljševalni kabel rahlo povlecite, da se le-ta zagodži v jeziček (slika 5). Sedaj v vtičnico podaljševalnega kabla priključite vtič napajalnega kabla in tako je zagotovljen dober priklop, ki ne bo popustil ob stalnem premikanju verižne žage.

#### 5. Zagon naprave (slika 8 + 9)

- Žago dobro primite z obema rokama, pri tem pa s palci in prsti obdajte ročaje verižne žage (slika 8).
- Pritisnite varnostni gumb št 13 proti levi strain ročaja nato pa gumb stikala št. 9.
- Tipka 15 sprosti gibanje tipke 13. Ko žaga deluje, je za izklop ni treba še enkrat pritisniti.
- Za izklop naprave spustite tipko 9.



**Pozor: Verižna žaga takoj začne delovati z najvišjo hitrostjo. Ko žago izklopate morate počakati, da se veriga povsem ustavi, šele nato jo lahko odložite na primerno površine, ne je odložiti na kamenje ali kovinske predmete.**

### Varnostne naprave na verižni žagi

#### 1. Verižna zavora (slika 10)

Verižna žaga ima vgrajeno mehansko varnostno zavoro. V primeru prsti udarca se veriga samodejno ustavi zaradi kontakta sprednje zaščitne roke s trdim predmetom. Pri tem se motor ne ustavi. Pri ponovnem napejanju pa pomaknete ročico varnostne sklopke proti sebi. Pravilno delovanje zavore preverite tako, da jo porinemo v smeri meča in pri vključitvi se veriga ne sme vrteti. Ko pa sklopko napnete proti sebi vključite napravo in naprava bo pripravljena za delovanje.



**Pozor: kadar napejate sklopko pazite, da ne bo noben gumb vključen. Potegnite vzvod sklopke proti sebi oz. ročaju.**

#### 2. Varnostno stikalo

Verižna žaga je v skladu z najnovejšimi predpisi opremljena z mehanskim varnostnim stikalom. Le-ta je povezan z zavoro verige in vklopi zaviranje premikajoče verige takoj, ko izključite žago. Njena funkcija se aktivira, ko izpustite stikalo za vklop/izklop. To varnostno stikalo preprečuje nevarnost poškodbe z verigo, ki teče dalje.

#### 3. Lovni klin za verigo (slika 11)

Naprava ima na spodnjem delu ohišja vgrajen varnostni zob (18). Ta zob je vgrajen zato da, v kolikor pride med delovanjem naprave do pretrga verige, v trenutku zaustavi verigo in s tem prepreči poškodbe rok uporabnika.

**Razlaga pravilnega načina uporabe pri osnovnih delih: rezanje vejevja, obrezovanje in podiranje dreves (rezanje na manjše hlode) (slika št. 12 do 13)**



#### PREVIDNO!

**Žagajte samo debela, katerih premer je manjši od dolžine reza žage. Nestrokovnjaki in ljubiteljski uporabniki ne smejo uporabljati postopka z vbodnim rezom pri žaganju in podiranju dreves, saj to lahko povzroči povratni udarec verižne žage, zaradi katerega lahko pride do najhujših telesnih poškodb, včasih tudi s smrtnim izidom.**

**Žago vedno držite z obema rokama, pri čemer upoštevajte varnostne napotke in sliko 7.**

**Pomembni napotki za prizrezovanje in odstranjevanje vej: Pri žaganju na pobočju vedno stojte nad deblom, saj se lahko deblo odkotali!**

#### a) Podiranje dreves

Če deblo žagata na hlod dva delavca istočasno, potem mora biti razdalja med osebo, ki podira in osebo, ki reže že podrtu drevo najmanj dvakrat daljša od višine drevesa, ki je predvideno za podiranje. Pri podiranju dreves poskrbite, da nihče ne bo v nevarnosti, da bo vsa električna napeljava ustrezno zavarovana in da pri tvrstnem delu ne pride do materialne škode. Ko drevo pride v stik z električno ali drugo napeljavo, mora o tem uporabnik nemudoma obvestiti ustrezno podjetje.

Pri žaganju v hribovitem terenu mora delavec, ki uporablja motorno žago, stati vedno nad drevesom, ki ga podira, kajti prežagano drevo bo najverjetneje padalo v smeri navzdol.

Pred podiranjem drevesa določite pot umika in si jo še pred podiranjem drevesa pripravite. Pot umika mora peljati poševno nazaj od predvidene smeri padanja drevesa, kot kaže slika št. 12.

Pred podiranjem drevesa presodite nagib hloda, položaj vejevja in smer ter moč vetra, tako da čimbolj natančno določite smer padanja drevesa.

Z drevesa očistite umazanijo, kamenje, poškodovano lubje, žeblje, sponke ostanke žice in drugo.

#### b) Način žaganja za izdelavo klinastega reza

Pod pravim kotom od smeri in od strani padca drevesa zarezete klinast rez, v globino 1/3 premera hloda, kot

kaže slika št. 13. Najprej zarezete spodnji vodoravni rez. S tem boste preprečili zatikanje meča ali verige pri drugem zarezanju tj. poševno od zgoraj.

## c) Dokončanje reza pri podiranju drevesa

Končen rez zarezete najmanj 50 mm nad vodoravnim urezom – na nasprotni strani klinastega reza – kot kaže slika št. 13. Končni rez zarezete enakomerno z vodoravnim rezom. Žago v končnem rezu usmerite samo tako globoko, da jedro debla ostane celo, saj lahko jedro pri polaganju debla ostane kot pregiben obes. Jedro debla preprečuje, da se hlod obrača in premakne v nepravo smer. Jedra debla ne režete do konca.

V trenutku, ko se končni rez približa jedru debla, začne drevo padati. Če drevo začne padati v neželjeno smer, ali če se nagne v nasprotno smer in blokira meč žage, prekinite končni rez ter s lesenimi, plastičnimi oz. aluminijastimi klini podložite in usmerite drevo tako, da pade tja, kamor želite.

Takoj, ko začne drevo padati izvlecite motorno žago, jo izklopite, odložite in zapustite nevaren prostor po pripravljeni poti umika.

## d) Rezanje vejevja

Pod pojmom rezanje vejevja se razume odstranjevanje vej s podrtega drevesa. Pri rezanju vej, režete najprej zgornje, pustite pa večje in spodnje veje, da podpirajo podrto deblo. Manjše veje, po sliki št. 14, odžagate z enim rezom. Veje, ki so napete, žagate od spodaj navzgor, da preprečite zatikanje motorne žage.

## e) Krajšanje debla

Pod pojmom krajšanje debla se razume rezanje že podrtga drevesa na manjše dele – hlode. Pri rezanju morate stati v ravnotežju in trdno; telesno težo razporedite enakomerno na obe nogi. Po možnosti mora biti hlod podprt z vejami, tramovi ali klini, ter pritrjen, da se ne premika.

### Deblo leži po celotni dolžini

Ko hlod enakomerno leži na tleh, tako kot je prikazano na sliki št. 15, ga žagate od zgoraj navzdol.

### Deblo nalega na eni strani

Če hlod drevesa leži na tleh samo na eni strani, kot kaže slika št. 16, zarezete hlod najprej od spodaj do 1/3 premera hloda, preostali rez pa opravite od zgoraj proti spodnjemu rezu.

### Deblo nalega na obeh straneh

Če se drevo dotika tal na obeh koncih, kot kaže slika 17, zarezete hlod najprej od zgoraj do 1/3 premera hloda, nato pa zarezete od spodaj preostali 2/3 premera hloda od spodaj navzgor, proti zgornjemu rezu.

Pri žaganju v hribovitem terenu, stojite vedno nad deblo, kot kaže slika 18.

Da imate žago povsem pod kontrolo tudi pri dokončnem rezu, pred koncem nanjo ne pritiskajte toliko, a žago še naprej držite dovolj trdno, da končate rez. Paziti morate, da se veriga žage ne dotakne tal. Ko končate rez počakate, da se veriga žage ustavi, šele potem žago odložite na tla. Pri prenašanju žage od drevesa do drevesa, motor zaradi varnosti vedno ugasnete.

## f) Ostroga z ostmi (slika 19)

- Ostrogo z ostmi zaklopite v deblo (16) in jo uporabite kot tečaj. Režite z lokastim premikanjem, tako da meč prode v les.
- Če je potrebno, ponovite večkrat, pri tem pa spreminjajte točko, kjer namestite ostrogo z ostmi.

## e) Rezanje debla na kozi za žaganje na dolžino (slika 19)

Deblo leži na kozi za žaganje, kot prikazuje slika 19.

- Žago trdno držite z obema rokama na desni strani svojega telesa.
- Vaša leva roka naj bo čim bolj iztegnjena.
- Telesno težo porazdelite na obe nogi.

Aparat uporabljajte v skladu s predpisi. Med žaganjem držite žago z obema rokama in na zadostni razdalji od telesa.

Žaga mora delovati s polno hitrostjo, preden začnete žagati. Pri rezanju morate uporabiti ostrogo (16). Ta deluje kot vzvod in opora pri žaganju.

## Vzdrževanje in čiščenje



### Pred čiščenjem, vzdrževanjem ali popravilom naprave vedno izključite vtičak z vtičnice.

- Po končanem delu z naprave očistite ostanke žagovine in olja. Posebno pozornost posvetite zagotavljanju prehoda zraka skozi odprtine na ohišju, ki zagotavljajo hlajenje motorja (nevarnost pregrevanja).
- V kolikor je veriga umazana in polna smole, jo morate sneti z žage in jo očistiti. Verigo nekaj časa pustite v čistilnem olju. Nato jo očistite še s čisto vodo. Če verige po čiščenju ne boste takoj uporabili, jo morate poškropiti s sprejem za zaščito.
- Za mazanje uporabljajte biološko olje namenjeno za verižne žage. V kolikor to olje dalj časa stoji v rezervoarju pride do manjših usedlin in te usedline preprečijo dotok olja na verigo in meč. Zato morate vsake toliko časa rezervoar za olje izprazniti in napolniti s čistilnim oljem. Na nekaj časa vključite žago, da se prečistijo vsi kanali. Nato olje izlijte in napolnite z oljem za mazanje. Pred novo uporabo žage ne pozabite zopet doliti olja.
- Žage nikoli ne puščajte v vlažnem ali odprtem prostoru.
- Po vsaki uporabi pazorno preglejte verigo, meč in ohišje kjer je pritrjena veriga in meč ter zobje ohišja, če je prišlo do prekomerne obrabe.
- Vedno bodite pozorni na pravilno napetost verige. Preohlapna veriga se lahko med delom sname z meča in lahko povzroči poškodbe. Poškodovano verigo takoj zamenjajte. Dolžina rezilnega zob verige ne sme biti manjša od 4 mm.
- Po končanem delu preverite, da so vsi deli žage na svojem mestu in ali so poškodovani. V kolikor so poškodovani jih zamenjajte ali pa naj jih pregledajo v pooblaščenem servisu.
- Po vsaki uporabi preverite nivo olja in mazanje žage. Neprimerno mazanje žage vodi do poškodbe verige, meča in motorja.
- Pred vsako uporabo preverite pravilno napetost verige. Ne napeta veriga lahko povzroči pregrevanje motorja.

- Brušenje rezilnih zob verige zahteva znanje in izkušnje. Zato priporočamo, da to delo prepustite strokovnjaku.
- Pred prevažanjem motorne žage vedno odstranite vtič iz električne vtičnice in preko meča ter verige namestite ščitnik verige. Če želite z motorno žago narediti več rezov, morate žago med posameznimi rezi izklopiti.
- Pri prevažanju naprave z vozilom jo namestite tako, da ne ogroža nikogar in je dobro pritrjena.
- **V notranjosti aparata ni nobenih delov, ki jih je treba vzdrževati, zato upoštevajte:**
  - Ne izvajajte nobenih vzdrževalnih del, ki niso opisana v teh navodilih. Proizvajalec ne prevzema nobene odgovornosti za nesreče in poškodbe, ki so nastale zaradi samovoljnih poskusov popravila, napačne uporabe in zlorabe.

## Tehnične težave

- **Naprava ne dela:**  
Najprej preverite napetost v vtičnici. Nato preverite ali je poškodovan podaljšek in vtičnica z vtičakom. V kolikor žaga še vedno ne dela, jo odnesite na pooblaščen servis.
- **Veriga se ne vrti:**  
Eden od sistemov zaščite je izklopljen (slika 10). Veriga deluje, če je zaščita sproščena.
- **Iskrenje motorja:**  
Poškodovan motor ali krtačke. Napravo odnesite na pooblaščen servis.
- **Ni mazanja:**  
Kontrolirajte nivo olja. Očistite odprtine za izstop olja (glejte tudi ustrezna navodila "Vzdrževanje in popravila"). V kolikor mazanja še vedno ne deluje, odnesite žago na pooblaščen servis.



**Pozor: Vsa vzdrževalna dela in popravila, ki niso navedena v tem navodilu za uporabo, morajo biti izvedena v pooblaščenem servisu.**



**Pozor: V kolikor je poškodovan priključni kabel na napravi, ga je treba zamenjati pri pooblaščenem servisu.**

## Služba za popravilo

Popravila na električni napravi lahko opravlja le pooblaščen električar. Prosimo vas, da ob pošiljanju izdelka na servis pisno opišete vrsto napake.

## Napotki za varstvo okolja / odstranjevanje

Odsluženo žago pravilno odstranite. Odstranite priključni kabel, da bi preprečili zlorabo. Naprave ne odstranite v gospodinjske odpadke, temveč jo zaradi varstva okolja oddajte na zbirno mesto za električne naprave. Pristojna občina vas bo z veseljem obvestila o naslovih in delovnih časih. Tudi embalažo in izrabljen pribor oddajte na predvidenih zbirnih mestih.



**Samo v državah EU  
Električnih orodij ne odvrzite v gospodinjske odpadke!**

Skladno z evropsko Direktivo 2002/96/ES o odpadni električni in elektronski opremi in njenem prenosu v nacionalno zakonodajo morate izrabljena električna orodja zbirati ločeno in jih oddati v okolju prijazno recikliranje.

Alternativa recikliranja k zahtevi po vračilu:

Lastnik električne naprave je, alternativno namesto vračila, zavezan k sodelovanju pri pravilni ponovni uporabi v primeru prenosa lastništva. Staro napravo lahko tudi odda na zbirnem mestu, ki opravi odstranjevanje v smislu nacionalne sheme recikliranja in zakonodaje o ravnanju z odpadki. To ne velja za dele pribora izrabljenih naprav in pripomočke, ki ne vsebujejo električnih delov.

## Rezervni deli

Če potrebujete opremo ali rezervne dele, se obrnite na pooblaščen servis.

Za delo s tem strojem ne uporabljajte rezervnih delov, ki jih ni priporočil proizvajalec. V nasprotnem primeru lahko pride do resnih poškodb upravljavca, predmetov v bližini ali samega stroja.

Pri naročanju nadomestnih delov navedite naslednje podatke:

- Tip naprave
- Številka artikla naprave

**CTC UNIT****CTC – UNIT d.o.o., Cesta Dolomitskega odreda 10,  
1000 Ljubljana, telefon: 08 205 2540, info@ctc-unit.com****Garancijski list                    št.**

Izdelek

Tip

tovarniška št. \_\_\_\_\_

garancijska doba    24 (štiriindvajset) mesecev

**datum izročitve blaga** \_\_\_\_\_

podpis prodajalca \_\_\_\_\_

Žig

***Garancijska izjava***

Izdajatelj garancijskega lista prevzame obveznost, da bo izdelek v garancijskem roku brezhibno deloval **in jamči za lastnosti ali brezhibno delovanje v garancijskem roku, ki začne teči z izročitvijo blaga potrošniku.** V garancijskem roku bomo odstranili vse pomanjkljivosti in okvare na izdelku, ki bi nastale ob normalni uporabi izdelka, pod pogojem, da v izdelek niso posegale osebe, ki nimajo pooblastila izdajatelja garancijskega lista in da so bili uporabljeni originalni deli. Če izdelek ne bo popravljen v 45. dneh, ga bomo zamenjali. Garancija velja, če je datum izročitve na garancijskem listu potrjen z žigom in podpisom prodajalca in s predložitvijo originalnega računa o nakupu. V garancijskem roku poravnamo stroške v zvezi z odstranitvijo pomanjkljivosti ali okvar ter stroške morebitnega prevoza pokvarjenega izdelka, če bo izdelek poslan v trgovino v kateri je bil kupljen. Stroške prevoza bomo obračunali po veljavni poštni tarifi. **Reklamacijo izdelka bomo upoštevali samo, če je izdelek v popravilo dostavljen skupaj s celotnim pripadajočim priborom in kompletno originalno embalažo. V primeru, da je aparat poslan na servis v brezhibnem stanju, zaračunavamo stroške diagnostike aparata in prevozne stroške.** Garancijski rok bo podaljšan za toliko dni, kolikor je trajalo popravilo izdelka. Servisiranje izdelka in rezervni deli so zagotovljeni za dobo 3 (treh) let po preteku garancijske dobe; Uradni list RS, št. 73 z dne 29.7.2003. **Ozemeljsko območje veljavnosti garancije:** Republika Slovenija **Opozorilo:** Garancija ne izključuje pravic potrošnika, ki izhajajo iz odgovornosti, prodajalca za napake na blagu. Dajalec garancije jamči za lastnosti ali brezhibno delovanje v garancijskem roku, ki začne teči z izročitvijo blaga potrošniku

**POOBLAŠČENI SERVIS:**

## Predgovor uputama za uporabu

Ove upute trebaju pridonijeti olakšanju upoznavanja sa strojem i korištenju namjenskih mogućnosti. Upute za uporabu sadrže važna upozorenja, kako bi ophodjenje strojem bilo sigurno, primjerno i ekonomski povoljno, a time se sprječavaju i umanjuju popravci, izostanci te povećava pouzdanost i životna dob stroja. Upute za uporabu potrebno je uvijek imati pri ruci na mjestu gdje se njime radi.

Upute za uporabu treba pročitati i njih se pridržavati svaka osoba koja je zadužena za stroj bilo za rad s njim, održavanje ili prenos istog.

Pored uputa za uporabu i obaveznih pravila o zaštiti na radnom mjestu koja vrijede za zemlju u kojoj se koristi obavezno je pridržavati se i stručnih tehničkih pravila i stručnog rada kao i odredbi o zaštiti na radnom mjestu nadležne strukovne udruge.

<b>Sažetak</b>	<b>Stranica</b>
<b>Predgovor uputama za uporabu</b>	1
<b>Tehnički podaci</b>	2
<b>Slike i objašnjenje piktograma</b>	2
<b>Važna upozorenja</b>	3
<b>Opće sigurnosne upute za električne alate</b>	3
<b>Namjenska uporaba</b>	6
<b>Stavljanje u pogon</b>	7
<b>Sigurnosni uređaji na vašoj lančanoj pili</b>	8
<b>Napomene za namjenski rad sa lančanom pilom</b>	8
<b>Održavanje i njega</b>	9
<b>Kod tehničkih problema</b>	10
<b>Služba za popravak</b>	10
<b>Napomene za zaštitu okoliša i odlaganje u otpad</b>	10
<b>Zamjenski dijelovi</b>	10
<b>Uslovi garancije</b>	
<b>EG-izjava o konformnosti</b>	

## Tehnicki podaci

Uređaji su građeni po propisima prema EN 60745-1 i EN 60745-2-13 i u cijelosti odgovaraju propisima Zakona o uređajima i sigurnosti proizvoda.

### Električna lančana pila

### IECS 2240 TF

Nominalni napon	V~	230-240
Nominalna frekvencija	Hz	50
Osiguranje (nosivi)	A	16
Nazivni broj okretaja $n_0$	$\text{min}^{-1}$	7000
Nominalna snaga	W	2200
Mač		160SDEA041 Oregon
Dužina maca	mm / "	406 / 16
Dužina rezanja	mm	397
Lanca		91P057X, 91PJ057X, 91PX057X
Brzina lanca	m/s	12,1
Težina	kg	5,0
Uljni tank	ml	210
Izmjerena razina jačine zvuka	dB(A)	105,9 K=3,0
Visina pritiska zvuka $L_{pA}$ (EN 60745-2-13)	dB(A)	85,9 K=3,0
Vrijednosti (EN 60745-2-13)	$\text{m/s}^2$	8,393 K=1,5

Zaštitna klasa: II/DIN EN 60745/VDE 0740

### Emisije

- Navedene vrijednosti emitiranja vibracija izmjerene su standardnim testnim metodama i mogu se usporediti s drugim električnim alatima koji se koriste.
- Navedene vrijednosti emitiranja vibracija također su važne pri određivanju stanke na radnom mjestu.
- Navedene vrijednosti emitiranja vibracija mogu varirati tijekom stvarne uporabe električnog alata određivanjem vrijednosti, s obzirom na način korištenja alata.
- Napomena: Vi možete spriječiti pulsiranje žila u rukama za vrijeme odmora
- Opterećenje od vibracija pokušajte zadržati što manjim. Primjeri mjera za smanjivanje vibracijskog opterećenja nošenje su rukavica pri upotrebi alata i ograničavanje vremena rada. Pritom je potrebno uzeti u obzir sve dijelove radnog ciklusa (na primjer vremena u kojima je električni alat isključen i ona u kojima je on uključen, ali radi bez opterećenja).

### Slike i objašnjenje piktograma



- Nositi zaštitu za oči i sluh!
- Upozorenje!
- Prije uporabe procitajte upute
- Stroj ne izlažite kiši
- Kod oštećenja priključnog kabla odmah izvucite utikac.
- Pozor, povratni udar!
- Držite s obje ruke!
- Pozor Zaštita okoliša! Ovaj uređaj se ne smije zbrinuti sa kućnim otpadom / preostalim otpadom. Stari uređaj se treba predati javnom mjestu za sakupljanje otpada.
- Zajamčena razina jačine zvuka  $L_{WA}$  112 dB(A)
- Razred zaštite II / dvostruko izolirano

## Opće sigurnosne upute

Informacije o emisijama buke u skladu s njemačkim aktom o sigurnosti proizvoda (ProdSG) i EZ direktiva o strojevima: razina zvučnog tlaka na radnom mjestu može prijeći 80 dB(A). U takvim slučajevima korisniku će trebati zaštita od buke (npr. staviti zaštitu za uši).

**Pažnja: Zaštita od buke!** Molimo vas da uzmete u obzir lokalna pravila pri uporabi vašeg stroja.

## Opće sigurnosne informacije za električne alate



**Upozorenje! Pročitajte sve informacije koje se odnose na sigurnost i sigurnosne upute!** Ne budete li uzeli u obzir sigurnosne informacije i upute, može doći do električnog udara, opekotina i/ili teških ozljeda.

## Držite sigurnosne informacije i upute za buduću uporabu.

Pojam 'električni alat' koji se koristi u sigurnosnim informacijama i uputama obuhvaća kako alate koji se napajaju iz električne mreže (s električnim kablom) tako i alate s napajanjem preko akumulatora (bez električnog kabla).

### 1) Sigurnost na radnom mjestu

- a) **Radno mjesto mora biti čisto, uredno i dobro osvijetljeno.** *Nered i slabo osvijetljeno radno mjesto mogu izazvati nesreće.*
- b) **Ne koristite alat na području gdje postoji mogućnost eksplozije, prisutnosti zapaljivih tekućina, plinova ili prašina.** *Pri uporabi električnih alata stvaraju se iskre, koje mogu zapaliti prašinu ili plinove.*
- c) **Djeca i druge osobe držite podalje od radnog mjesta dok koristite električni alat.** *Zbog ometanja tijekom rada korisnik može izgubiti kontrolu nad alatom.*

### 2) Električna sigurnost

- a) **Utikač električnog alata mora odgovarati električnoj utičnici. Ne mijenjajte utikač u nikakvom smislu. Ne koristite adapter za utičnice/konektore u kombinaciji s alatima koji imaju zaštitno uzemljenje.** *Neizmijenjeni utikači i utičnice smanjuju opasnost od električnog udara.*
- b) **Izbjegavajte fizički kontakt s uzemljenim površinama, kao što su cijevi, grijači, pećnice i hladnjaci.** *Postoji povećana opa-*

*snost od električnog udara ako je vaše tijelo uzemljeno.*

- c) **Alat držite podalje od kiše ili vlage.** *Prodor vode u električni alat povećava opasnost od električnog udara.*
- d) **Ne nosite i ne vješajte kabl alata i ne vucite za kabl kad vadite utikač iz utičnice. Držite kabl podalje od vrućice, masnoće i oštrih rubova ili pokretljivih dijelova alata.** *Oštećeni ili zamršeni kablovi povećavaju opasnost od električnog udara.*
- e) **Kad koristite električni alat vani, upotrijebite isključivo produžne kablove koji su odobreni za vanjsku uporabu.** *Uporaba produžnog kabla koji je primjeren za vanjsku uporabu smanjuje opasnost od električnog udara.*
- f) **Ako korištenje električnog alata u vlažnim uvjetima ne možete izbjeći, vrlo je preporučljivo da upotrijebite zaštitni uređaj diferencijalne struje (RCD).** *Uporaba RCD smanjuje opasnost od električnog udara.*

### 3) Osobna sigurnost

- a) **Uvijek dobro pazite što radite i postupajte brižljivo kad rukovodite električnim alatom. Ne koristite električni alat kad ste umorni ili pod utjecajem lijekova, droga ili alkohola.** *Kad koristite električni alat, čak i kratak trenutak nepozornosti može uzrokovati teške ozljede.*
- b) **Stavite osobnu zaštitnu opremu i uvijek imajte na sebi zaštitu za oči (zaštitne naočale).** *Uporaba osobne zaštitne opreme, kao što je maska za lice, zaštitna obuća protiv klizanja, zaštitna kaciga ili štitnici za uši (ovisi o načinu i primjeni alata) smanjuje opasnost od ozljeda.*
- c) **Spriječite nehotično uključivanje. Pobrižite se da je električni alat isključen prije nego što ga uključite u električnu mrežu i/ili akumulator i svaki put kad ga podignete ili nosite.** *Nošenje alata s prstom na prekidaču on/off ili spajanje alata u električnu mrežu kad je prekidač na 'ON', može izazvati nesreće.*
- d) **Prije uključivanja električnog alata uklonite alate za podešavanje ili ključeve za odvijanje i slične alate.** *Ključ za odvijanje ili neki drugi alat koji se nalazi unutra ili na okretljivom dijelu električnog alata može uzrokovati ozljede.*

- e) **Izbjegavajte neobično držanje tijela. Pobrinite se da čvrsto stojite i da stalno održavate dobru ravnotežu.** Tako ćete imati bolju kontrolu nad električnim alatom u neočekivanim okolnostima.
- f) **Odjenite primjerenu odjeću. Ne nosite široke odjeće ili nakita. Kosu, odjeću i rukavice držite podalje od pokretljivih dijelova.** Prostrana odjeća, nakit i duga kosa mogu se uhvatiti u pokretljive dijelove.
- g) **Ako koristite uređaje za odsisavanje/usisavanje prašine, pobrinite za pravilno spajanje i primjerenu uporabu.** Uporaba uređaja za odsisavanje može smanjiti opasnosti izazvane prašinom.
- 4) **Uporaba i rukovanje električnim alatom**
- a) **Ne preopterećujte električni alat. Svaki put upotrijebite električni alat na način koji je namijenjen vašem tipu rada.** Uporabom odgovarajućeg električnog alata u okviru navedenog opsega radnog područja vaš će rad biti učinkovitiji i sigurniji.
- b) **Ne upotrebljavajte električni alat ako je prekidač oštećen.** Električni alat koji se više ne može uključiti ili isključiti opasan je i morate ga popraviti.
- c) **Prije podešavanja, mijenjanja dodataka ili uklanjanja električnog alata izvadite utikač iz električne mreže i/ili izvadite akumulator.** Ovom mjerom opreza spriječit ćete nehотиčno uključivanje električnog alata.
- d) **Električne alate koje trenutno ne koristite pohranite izvan doseg djece. Ne dozvolite uporabu električnog alata osobama koje nisu dobro upoznate s alatom ili ovim uputama.** Električni alati su opasni ako ih koriste neiskusne osobe.
- e) **Temeljito održavajte svoj električni alat. Proverite rade li ispravno pokretljivi dijelovi i provjerite da se nisu zaglavili/zalijepili, da se nisu slomili ili nekako drugačije oštetili, tako da bi to moglo utjecati na rad električnog alata. Oštećene dijelove morate popraviti prije uporabe alata. Mnoge nesreće su rezultat slabog održavanja električnih alata.**
- f) **Rezni alati neka budu oštri i čisti. Temeljito održavani rezni alati s oštrim rubovima rijetko se zaglave i lakše ih je upravljati.**
- g) **Upotrijebite električne alate, dodatke, dodatne alate, itd. u skladu s ovim uputama i na način opisan za dotični tip alata. Također morate uzeti u obzir radne uvjete i rad koji trebate obaviti.** *Uporabom električnih alata u svrhe koje nisu namijenjena za ovaj električni alat može doći do opasnih situacija.*
- 5) **Servisiranje**
- a) **Električni alat mora biti servisiran samo od strane kvalificiranog tehničkog osoblja; popravci moraju biti obavljani koristeći isključivo originalne rezervne dijelove.** Ovim ćete omogućiti kontinuiran pouzdan rad električnog alata.
- 6) **Sigurnosne upute za lančane pile**
- **Pazite da nijednim dijelom svoga tijela ne dodete u stik s lancem dok lančana pila radi. Prije uključivanja pile pobrinite se da lanac nije u stiku s biloakvim predmetom.** Pri uporabi lančane pile, čak i trenutak nepozornosti može uzrokovati da se odjeća ili dijelovi vašeg tijela zakače u lanac.
  - **Uvijek držite lančanu pilu s desnom rukom na stražnjoj ručki i lijevom rukom na prednjoj ručki.** Budete li pilu držali na neki drugi način (lijeva ruka – stražnja ručka / desna ruka – prednja ručka) tijekom rada, povećava se opasnost za ozljede i nije dozvoljeno.
  - **Električnu opremu držite ručkom koja ima izolirane površine, jer bi lančana pila mogla doći u stik sa svojim vlastitim električnim kablom.** Dođe li do toga, mogli bi se elektrificirati električni dijelovi opreme i izazvati električni udar.
  - **Stavite zaštitu za oči i uši. Druga osobna zaštitna oprema za glavu, ruke, noge i stopala je također preporučljiva.** Primjerena zaštitna odjeća i zaštitna oprema smanjuju opasnost od ozljeda, izazvanih od izbačenih drvenih strugotina, i slučajnog kontakta s lancem.
  - **Ne upotrijebite lančanu pilu na drveću.** Rukovanje lančanom pilom dok ste na drvetu moglo bi izazvati ozbiljne ozljede.
  - **Pobrinite se da uvijek dobro stojite na nogama i koristite lančanu pilu samo kad stojite na čvrstom, sigurnom i ravnom tlu.** Klizavo tlo ili nestabilne površine, kao što su stube ili ljestva, može izazvati gubitak ravnoteže ili gubitak kontrole nad alatom.
  - **Kad režete grane koje su napete, uzmite u obzir mogućnost da odsokne.** Kad se otpusti napetost u vlaknima drveta, napeta grana može udariti korisnika i/ili korisnik može izgubiti kontrolu nad alatom.



- **Posebno pazite kad režete grane i mlado drveće.** Tanak materijal može se zaglaviti u lancu i udariti vas ili vas izbaciti iz ravnoteže.
- **Kad nosite lančanu pilu, isključite ju tako da uhvatite prednju ručku i lanac nije okrenut prema vama.** Uvijek stavite štitnik pri svakom prijevozu ili pohranjivanju pile. *Pažljivim postupanjem s lančanom pilom smanjit ćete opasnost slučajnih kontakata s oštrim lancem.*
- **Uzmite u obzir upute o podmazivanju, zategnutosti lanca i mijenjanju dodatka.** *Neispravno zategnut ili podmazan lanac može puknuti ili vrlo povećati opasnost od povratnog udarca.*
- **Ručke moraju biti suhe, čiste i na njima ne smije biti ulja ili masti.** *Masne, nauljene ručke klizave su i mogu uzrokovati gubitak kontrole.*
- **Upotrijebite lančanu pilu samo za piljenje drva! Ne upotrebljavajte pilu za obavljanje radova za koje nije namijenjena.** – Primjer: ne upotrebljavajte lančanu pilu za rezanje plastike, cigle ili drugih građevinskih materijala koji nisu od drveta. *Uporaba lančane pile za namjene, za koje nije namijenjena, može izazvati opasne situacije.*
- **Držite pilu objema rukama, tako da palčevima i drugim prstima obuhvatite ručke lančane pile.** Tijelo i ruke postavite tako da možete izdržati moć povratnog udarca. *Ako su poduzete odgovarajuće mjere opreza, korisnik će moći kontrolirati moć povratnog udarca. Nikad ne ispuštajte lančanu pilu!*
- **Izbjegavajte neobično držanje tijela i ne režite iznad visine ramena.** *Time ćete izbjeći slučajno dodirivanje predmeta s vrhom vodilice i omogućiti bolju kontrolu nad lančanom pilom u neočekivanim situacijama.*
- **Koristite samo zamjenske vodilice i lance propisane od strane proizvođača.** *Korištenje pogrešnih zamjenskih vodilica i lanaca može voditi do lomljenja lanca i povratnih udaraca.*
- **Pridržavajte se uputa proizvođača o oštrenju i održavanju lanca.** *Preniski graničnici dubine povećaju opasnost od povratnog udarca.*
- **Petlju lanca napravite tako da nije otkrivena tijekom rezanja grana ili sličnog.**

## 8) Važne upute za vašu osobnu sigurnost

### A) Opće sigurnosne upute

1. Nikad ne pokušavajte koristiti nepotpun stroj ili stroj na kojem je bila urađena neovlaštena izmjena.
2. Ovi strojevi nisu namijenjeni da ih koriste osobe koje nemaju dovoljno iskustva i/ili znanja, odnosno osobama s oštećenim fizičkim, čulnim i mentalnim sposobnostima, osim ako su pod nadzorom osobe koja je odgovorna za njihovu sigurnost ili ako su primili upute o pravilnoj uporabi ovakvih strojeva.
3. Djeca i mlade osobe mlađe od 18 godina ne smiju koristiti električne lančane pile, s iznimkom početnika starijih od 16 godina, koji su pod nadzorom osposobljene odrasle osobe.
4. Lančanu pilu dovoljeno je koristiti samo osobama koje imaju dovoljno iskustva.
5. Uvijek držite ove Upute za uporabu zajedno s lančanom pilom.
6. Ovu lančanu pilu možete posuditi ili dati samo osobama koje ju znaju koristiti. Također im dajte ove upute za uporabu.

### B) Upute za sigurnu uporabu lančane pile

7. Pažnja! Pažljivo pročitajte Upute za uporabu i dobro se upoznajete s uporabom lančane pile prije prve uporabe.

## 7) Uzroci za povratne udarce i kako ih spriječiti

Do povratnog udarca može doći kad se vrh vodilice dotakne predmeta ili ako se vodilica uklješti u drvetu koje reže.

U nekim slučajevima, kad se vrh vodilice dotakne predmeta, može doći do nepredviđenog, iznenadnog povratnog kretanja, tijekom kojeg vodilicu 'odbije' u zrak i u smjer gdje se nalazi korisnik.

Uklještenje lanca u gornjem dijelu vodilice može žestoko odbiti vodilicu natrag gdje se nalazi korisnik.

U oba slučaja možete izgubiti kontrolu nad pilom i teško se ozlijediti. Ne oslanjajte se isključivo na ugrađene sigurnosne karakteristike pile. Kao korisnik lančane pile morate poduzeti nekoliko mjera opreza, da biste mogli neprekidno raditi bez nesreća ili ozljeda.

Povratni udarac rezultat je neispravne i neprijerne uporabe električnog alata. To možete spriječiti tako da poduzmete sljedeće mjere opreza:

8. Uvijek držite svoje električne alate na sigurnom mjestu. Električni alati koje ne koristite moraju biti pohranjeni na suhom, nedostupnom ili zaključanom mjestu, izvan dosega djece.
9. Redovito provjeravajte produžni kabl i zamijenite ga ako se pohaba ili ošteti.
10. Prije svake uporabe provjerite električni kabl, nije li oštećen ili napuknut. Oštećene kablove morate zamijeniti.
11. Uvijek držite lančanu pilu objema rukama tijekom rada.
12. Lančana pila mora biti isključena iz električne mreže prije napinjanja ili mijenjanja lanca, ili bilo kojeg drugog zahvata na pili. – Izvadite utikač!
13. Tijekom radnih stanki položite stroj tako da nitko neće biti u opasnosti.
14. Kad uključite lančanu pilu, provjerite da je dobro poduprta i da je čvrsto držite. Lanac i vodilica moraju biti prazni.
15. Odmah izvadite utikač ako je električni kabl oštećen ili prekinut.
16. Lančana pila može biti uključena samo u utičnice s uzemljenim kontaktom i testiranim električnim instalacijama. Preporučujemo uporabu zaštitnog uređaja diferencijalne struje. Osigurač mora imati vrijednost 16 A i ne smiju ga koristiti drugi potrošači dok ga vi koristite za lančanu pilu.
17. Kabl mora biti do kraja odmotan ako koristite bubanj za namatanje kabela.
18. Provjerite da električni kabl nema nikakvih čvorova i da nije oštećen.
19. Lančanu pilu smijete koristiti samo ako je potpuno sastavljena. Ne smije nedostajati nijedan zaštitni uređaj.
20. Odmah isključite lančanu pilu ako primijetite bilo kakvu promjenu na pili.
21. Uvijek imajte pri ruci komplet prve pomoći koji ispunjava uvjete prema DIN 13164 u slučaju nesreća.
22. Ako lančana pila dođe u kontakt sa zemljom, kamenjem, čavlima ili nekim drugim stranim tijelima, smjesta izvadite utikač i provjerite lanac i vodilicu.
23. Pobrinite se da ulje s lanca ne prodire u zemlju ili kanalizaciju. Uvijek položite lančanu pilu na nešto što će upiti ulje ako bude curilo s lanca na vodilici.
24. Ne koristite lančanu pilu u lošim vremenskim uvjetima, pogotovo ako postoji opasnost od oluje.

### C) Upozorenje na opasnost od trzaja (“povratni udarac”)

25. Ako je moguće, koristite postolje.
26. Uvijek pazite na vrh vodilice.
27. Uključenu pilu možete staviti samo na predmet koji režete. Nikad ne uključite stroj dok lanac leži na nečemu.
28. Takozvane ubodne rezove vrhom vodilice smije izvoditi samo za to osposobljeno osoblje.

### D) Upute za sigurne tehnike rada

29. Zabranjen je rad na ljestvama, skelama ili na drveću.
30. Pazite da se drvo ne uvije kad ga režete.
31. Pazite na cijepanje drveća. Tijekom piljenja mogli biste se ozlijediti od letećih drvenih strugotina.
32. Ne koristite lančanu pilu kao polugu ili za premještanje drva.
33. Režite samo donjim dijelom pile. Pila će se odbiti prema vama ako pokušate rezati gornjim dijelom pile.
34. Provjerite da u drvetu nema kamenja, čavala i drugih stranih tijela.
35. Osobama koje pilu koriste prvi put preporučujemo da ih o pravilnoj uporabi lančane pile i o zahtijevanoj osobnoj zaštitnoj opremi na praktični način nauči iskusni rukovatelj; rezanje okruglih stabala ili debala moraju se prvo naučiti na postolju za deblo ili na sličnoj spravi.
36. Pazite da uključenom lančanom pilom ne dođete u kontakt s tlom ili žičanim ogradama.
37. Udaljite osobe i životinje od rezne ploče.
38. Položite električni kabel tako da ga tijekom rezanja ne mogu zahvatiti grane ili slično.

### Namjenska uporaba

Ovu lančanu pilu smije rabiti samo jedna osoba i samo za rezanje drva. Lančanu pilu valja držati desnom rukom na stražnjoj ručki i lijevom rukom na prednjoj ručki. Prije uporaba lančane pile korisnik mora pročitati i pomno proučiti sve napomene i upute u priručniku za uporabu. Korisnik mora nositi primjerenu osobnu zaštitnu opremu (OZO).



**Lančanom pilom smije se rezati samo drvo.**  
Obrada materijala kao što su plastika, kamen, metal ili drvo sa stranim tijelima (npr. čavlima ili vijcima) nije dopuštena!

### Potencijalne opasnosti

Čak i pri ispravnom rukovanju ovim alatom uvijek će postojati potencijalne opasnosti. Sljedeće opasnosti mogu se pojaviti ovisno o konstrukciji i izvedbi ovog alata:

1. Oštećenja pluća ako se ne nosi prikladna zaštitna maska protiv prašine.
2. Oštećenja sluha ako se ne nosi prikladna zaštitna za uši.
3. Posjekotine ako se ne nosi prikladna zaštitna odjeća.
4. Zdravstvene poteškoće zbog vibracija šaka i ruku ako se uređaj rabi tijekom duljeg razdoblja, ako se njime neispravno rukuje ili ako ga se neispravno održava.

**Upozorenje!** Ovaj stroj tijekom rada proizvodi elektromagnetsko polje. U određenim okolnostima to polje može negativno utjecati na aktivne ili pasivne medicinske implantate. Kako bi se smanjila opasnost od teških ili smrtnih ozljeda, preporučujemo da se osobe s medicinskim implantatima prije rukovanja ovim strojem savjetuju sa svojim liječnikom ili proizvođačem tog medicinskog implantata.

## Upozorenje!

Prekomjerna upotreba alata izlaže korisnika vibracijama koje mogu izazvati bolest bijelih prstiju (Raynaudov sindrom) ili sindrom karpalnog tunela.

To stanje umanjuje sposobnost ruke da osjeti i regulira temperaturu, izaziva gluhoću i toplinsku osjetljivost te može izazvati oštećenja živaca i krvožilnog sustava i odumiranje tkiva.

Nisu poznati svi čimbenici koji izazivaju bolest bijelih prstiju, ali hladno vrijeme, pušenje i bolesti krvožilnog sustava te velika i dugotrajna opterećenja vibracijama poznati su čimbenici za nastanak bolesti bijelih prstiju. Kako biste umanjili rizik od bolesti bijelih prstiju i sindroma karpalnog tunela, pridržavajte se sljedećeg:

- Nosite rukavice i održavajte ruke toplima.
- Dobro održavajte uređaj. Alat s labavim komponentama ili oštećenim ili istrošenim prigušivačima sklon je većim vibracijama.
- Uvijek čvrsto držite ručku, ali nemojte je stalno stezati prevelikom pritiskom. Često pravite stanke.

Sve gore navedene mjere ne mogu isključiti rizik od bolesti bijelih prstiju ili sindroma karpalnog tunela. Dugotrajnim i redovitim korisnicima zato preporučujemo da dobro pregledaju ruke i prste. Uočite li neki od gore navedenih sindroma, odmah se obratite liječniku.

## Stavljanje u pogon

### Prije pokretanja

Napon i jakost struje moraju ispunjavati vrijednosti na označnoj pločici. Prije početka rada uvijek provjerite da lančana pila radi ispravno i sigurna je za rukovanje. Provjerite i da su podmazivanje lanca i uljokaz ispravni.

### 1. Punjenje uljnog tanka (sl. 1)

Lančana pila se nesmiije nikada upotrebljavati bez ulja za lance, jer to dovodi do oštećenja lanca, maca i motora. Kod pogona bez ulja za lanac biti će u slučaju kvara biti odbijena svaka garancija.

**Koristite samo ulje za lance na biološkoj bazi, koje je 100% otopivo u prirodi. Biološko ulje za pile dobiti će te u svakoj stručnoj trgovini.**



Ne primjenjujte nikada staro ulje. To vodi do oštećenja lanca na pili i gubljenja garancije.

- U svrhu punjenja uljnog tanka izvucite utiak iz mreže.
- napunite spremnik za ulje uz pomoc lijevka sa 210 ml ulja i zatvorite poklopac na spremniku.
- Visina ulja u spremniku lako se vidi preko prozorcica (1). Ako dulje vrijeme necete koristiti lančanu pilu onda ispraznite ulje za lanac iz spremnika.
- Prije svakog transporta ili slanja lancae pile potrebno je također isprazniti zapremnik zaulje.
- Prije upotrebe provjerite da li podmazivanje lanca funkcionira. Pilu sa montiranim uređajem za rezanje ukljucite i držite sa dovoljno odstojanja iznad svijetle podloge (Pažnja, bez dodira tla!) Ako se pokažu tragovi ulja onda podmazivanje lanca radi besprijekorno.
- Poslije rada sa lančanom pilom položite istu vodoravno na podlogu. Moguce je da ce iz maca, lanca i motora izaci još po koja kaplja ulja.

### 2. Montaža maca i lanca (sl. 2 - 6)





**Pozor! Opasnost od ozljeda. Koristite se pri montaži lanca sigurnosnim rukavicama.**

- Lančanu pilu postavite na stabilnu podlogu.
- Okrenite zatezni vijak (7) nalijevo , kako biste otvorili štitnik lančanika (8) (vidi sliku 2).
- Namjestite lanac (6) na vodilici (5) (slika 3). **Rezni zupci na gornjoj strani mača moraju biti okrenuti prema naprijed** (vidi sliku 5).
- Pobrinite se da sve karike lanca leže točno u utoru mača i da je lanac pile proveden točno oko pogonskog kotača lanca (A) (slika 4).
- Postavite štitnik lančanika (8) (slika 3) i rukom okrenite zatezni vijak (7) malo nadesno , kako biste učvrstili štitnik.
- Zatim SDS prstenom za napinjanje lanca (17) namjestite ispravnu napetost lanca (vidi sliku 6).

### 3. Funkcija brzog napinjanja lanca na modelima s SDS-om (slika 6)

- a) Smjer + : Napinjanje lanca
- b) Smjer – : Otpuštanje lanca

Ako uređaj ima SDS, to znači da se lanac i mač (vodilica) mogu napinjati i otpuštanje bez alata. Prstenom za napinjanje lanca (17) SDS-a može se namjestiti napetost lanca. Zateznim vijkom (7) SDS-a može se otpustiti ili pričvrstiti mač.

Otpustite zatezni vijak (7) malo nalijevo , Zatim SDS vanjskim prstenom (17) namjestite ispravnu napetost lanca (otpuštanje – / napinjanje +). Napnite lanac toliko da ga je na sredini mača moguće podići za oko 3 mm, kao što je prikazano na slici 5. Zatim zategnite zatezni vijak (7)  (slika 6).

Napetost lanca igra veliku ulogu na dob trajanja uređaja za rezanje, treba ju zbog toga češće kontrolirati. Kod ugrijavanja lanca na pogonsku temperaturu on se malo rasteže i zbog toga ga se mora dodatno zategnuti. Novi lanac mora biti češće zategnut, tako dugo dok se ne izduži.



**Pozor: U početnoj fazi rada lanac mora biti češće zategnut. Zategnite ga odmah kad se lanac pocinje tresti ili kad ispada iz utora!**

## 4. Priključivanje lancane pile (slika 7)

**Preporučamo da se lančana pila koristi zajedno sa zaštitnim uređajem struje kvara sa maksimalnom strujom okidanja od 30mA.**

Ovaj uređaj je predviđen za pogon za strujnu razdjelnu mrežu sa impedencijom struje  $Z_{max}$  prenosne točke (kućni priključak) od maksimalno 0,315 ohma. Korisnik se mora osigurati, da se uređaj koristi samo na strujnoj razdjelnom mreži, koja ispunjava zahtjeve. Ukoliko je potrebno, impedencija sistema se može upitati kod lokalnog poduzeća za opskrbu električnom energijom.



**Koristite samo produžne kablove, koji su odobreni za rad na otvorenom i koji nisu lakši od gumenih vodova H07 RN F po DIN /VDE 0282 sa najmanje 1,5 mm<sup>2</sup>. Oni moraju biti zaštićeni od prskanja vode. Kod oštećenja priključnih vodova uređaja se isti smiju zamijeniti samo od strane radionice za popravke naznačene od proizvođača, pošto je potreban specijalni alat. Uređaji koji se premještaju i koji se koriste na otvorenom bi se trebali priključiti samo preko zaštitne naprave struje kvara.**

Ova lančana pila je u svrhu osiguranja priključnog voda opremljena sa rasterećenjem vuče. Najprije spojite utikač uređaja sa priključnim vodom. Nakon toga sa priključnim vodom napravite usku petlju i istu pomaknite kroz otvor na stražnjoj strani ručke. Potom petlju postavite preko kuke za vlačno rasterećenje, kao što je prikazano na slici 6. Utični spoj se sada osiguran protiv samostalnog odvajanja.

## 5. Uključivanje (slika 8 + 9)

- Pilu držite objema rukama, pri čemu palčevima i prstima obuhvatite ručke lančane pile (sl. 8).
- Pritisnite palcem zaporni gumb 13 na lijevoj strani stražnjeg rukohvata a potom i pogonski prekidač 9.
- Zaporni gumb 13 služi samo deblokiranju prekidača i ne treba se nakon uključivanja više pritiskati.
- U svrhu isključenja pustite prekidač 9.



**Pozor: Lančana pila se odmah pokreće velikom brzinom. Pri odlaganju pile, lanac nikada ne dovoditi u dodir sa kamenjem ili metalnim predmetima.**

## Sigurnosni uređaji na vašoj lančanoj pili

### 1. Kocnica lanca (slika 10)

Ova lančana pila opremljena je mehaničkom kocnicom lanca. U slučaju podizanja pile zbog dodirivanja vrha maca po drvetu ili cvrstom predmetu pogon pile se automatski zaustavlja odpuštanjem štitnika za ruke 4, motor pri tome radi dalje. Postupak kocenja se postiže pritiskanjem ruke na prednji rukohvat 2 u smjeru štitnika za ruke 4. Funkcionalnost kocnice lanca potrebno ispitati prije svake upotrebe.



**Pozor: Kod uključivanja kocnice lanca (štitnik za ruke prema pozadi u smjeru rukohvata povuci i namjestiti) nesmije biti pritisnut niti jedan prekidač.**

**Obratite pozor, da se prije puštanja lančane pile u pogon zaštita za ruke 4 uvijek uklopi u pogonski položaj. Za to zaštitu za ruke povuci natrag u pravcu ručke.**

### 2. Kočnica naknadnog hoda

Ova lančana pila je po najnovijim propisima opremljena mehaničkom kočnicom naknadnog hoda. Ona je spojena sa kočnicom lanca i djeluje na kočenje hodajućeg lanca, nakon što se isključi lančana pila. Njena funkcija se okida puštanjem sklopke za uključivanje / isključivanje. Ta kočnica naknadnog hoda sprečava opasnost od ozljede kroz naknadno hodajući lanac.

### 3. Klin za hvatanje lanca (slika 11)

Ova lančana pila opremljena je klinom za hvatanje lanca (18). Dode li u vrijeme piljenja do pucanja lanca, klin za hvatanje lanca zahvati mlateci kraj lanca i na taj način spriječi ranjavanje na rukama radnika sa pilom.

## Upute za pravilno rukovanje lančanom pilom

Slika 12 -19)



### POZOR!

**Režite debla čiji je promjer manji od duljine rezanja pile. Laici i hobisti za rezanje i sječu stabala ne smiju rabiti postupak ubadanja jer se time izaziva trzanje lančane pile, zbog čega mogu nastati teške ozljede ili čak i smrt.**

**Držite pilu uvijek objema rukama, o tome pogledajte sigurnosne napomene i sliku 7.**

**Važne napomene za izrezivanje i rezanje grana: Pri rezanju na padini uvijek stojte iznad debla jer se deblo može otkotrljati!**

### a) Sječa stabla

Kad rezanje i sječu stabala izvodi jedna ili više osoba istovremeno, sječa stabla treba se raditi odvojeno od rezanja i na udaljenosti od najmanje dvostruke visine stabla koje se sječe. Stabla je potrebno oboriti tako da u slučaju ugroženosti ljudi, pada na komunalnu ili vodovodnu instalaciju, komunalnu tvrtku možete o tome smjesta obavijestiti.

Korisnik motorne pile treba se zadržavati na uzbrdnjoj strani terena, jer će se stablo najvjerojatnije otkotrljati ili skliznuti nizbrdo nakon pada.

Put za povlačenje morate što prije isplanirati i mora biti prazan prije početka sječe. Put za povlačenje treba se rastezati unatrag i dijagonalno na stražnju liniju pada, kao što je prikazano na slici 12.

Prije početka sječe uzmite u obzir prirodni nagib drveta, mjesta gdje se nalaze veće grane i smjer vjetra, kako biste procijenili u koji smjer stablo treba pasti.

Uklonite prljavštinu, kamenje, labavu koru, čavle, spajalice i žicu iz drveta, na mjestu gdje ćete zarezati.

### b) Klinasti zasjek

Napravite klinasti zasjek dubok za 1/3 promjera stabla, vertikalno na smjer pada stabla, kao što je prikazano na slici 13. Prvo napravite donji horizontalni zasjek. Time

ćete spriječiti uklještenje ili lanca pile ili vodilice kad uradite još drugi kosi zasjek.

## c) Rez sa suprotne strane

Rez pile sa suprotne strane mora završavati najmanje 50 mm iznad donjeg ruba zasjeka kao što je prikazano na slici 13. Rez pile sa suprotne strane mora biti paralelan na donji horizontalni rub klinastog zasjeka. Napravite rez sa suprotne strane tako da ostane dovoljno drveta da se oblikuje prelomnica. Prelomnica sprječava uvijanje drveta i pada u pogrešan smjer. Ne prerežite prelomnicu.

Kad se tijekom pravljenja reza sa suprotne strane približavate prelomnici, stablo bi već trebalo počinjati padati. Ako postoji bilo kakva mogućnost da stablo ne padne u željenom smjeru, ili ako se zaljulja unatrag i uklješti lančanu pilu, prestanite rezati prije završetka reza sa suprotne strane i upotrijebite drvene, plastične ili aluminijske klinove da proširite rez i usmjerite stablo u željeni smjer pada.

Kad stablo počne padati, povucite pilu iz reza, zaustavite motor, odložite lančanu pilu, zatim se sklonite po prethodno planiranom putu povlačenja. Pazite na padajuće grane iznad vaše glave i pazite na ravnotežu.

## d) Kresanje grana

Kresanje grana znači rezanje grana s oborenog stabla. Kad krešete grane, ostavite deblje strane na donjoj strani, koje će vam služiti kao oslonac za trupac. Jednim potpunim rezom odrežite tanje grane, kao što pokazuje slika 14. Grane pod naponom trebate rezati odozdo prema gore da ne bi došlo do uklještenja vodilice pile.

## e) Rezanje trupca

Rezanje trupca znači rezanje trupca po dužini. Važno je da pazite da nogama stojite čvrsto te da je vaša težina jednakomjerno raspoređena na obe noge. Kad je to moguće, trupac trebate podignuti i poduprijeti debljim granama, trupcima ili klinovima.

### Deblo položeno po cijeloj dužini

Kad je trupac poduprt po cijeloj dužini, kao što je prikazano na slici 15, možete ga rezati odozgo (rez odozgo).

### Deblo položeno na jednoj strani

Kad je trupac poduprt na jednom kraju, kao što je prikazano na slici 16, zarezite za 1/3 promjera stabla s donje strane (rez odozdo). Zatim napravite završni rez rezanjem odozgo da se susretnu oba reza.

### Deblo položeno na obje strane

Kad je trupac poduprt na obama krajevima, kao što je prikazano na slici 17, zarezite za 1/3 promjera stabla rezom odozgo. Zatim napravite završni rez rezom odozdo da se susretnu oba reza.

Kad režete trupce na nagnutom terenu, uvijek stojte na uzbrdnoj strani trupca, kao što pokazuje slika 18.

Pri "prerezivanju", da biste održali potpunu kontrolu, popustite pritisak kad je rez već pri kraju. Pri tome ne zaboravite još uvijek čvrsto držati obje ručke pile. Pazite da lancem ne zarezete u tlo. Nakon završenog reza počekajte da se lanac zaustavi, tek zatim možete prenijeti pilu. Uvijek prvo zaustavite motor prije nego što krenete od drveta do drveta.

## f) Šiljasti odbojnik (slika 19)

- Ugurajte šiljasti odbojnik u trupac (16) i upotrijebite ga kao okretišta. Režite lučnim pokretima kako bi vodilica prođla u drvo.
- Po potrebi ponovite to nekoliko puta, mijenjajući mjesto postavljanja šiljastog odbojnika.

## g) Rezanje debla po dužini na nogarima za rezanje (slika 19)

Deblo je pritom položeno na nogare kao što je prikazano na slici 19.

1. Držite pilu objema rukama, desno od tijela.
2. Držite lijevu ruku što više ravno.
3. Raspodijelite svoju težinu na oba stopala.

Uredaj valja ispravno rabiti. Pri rezanju držite pilu objema rukama i s dovoljnom udaljenošću od tijela.

Prije početka rezanja pila mora raditi punom brzinom. Pri rezanju valja rabiti nazubljeni graničnik (16). On služi kao podizač i potporanj pri rezanju.

## Održavanje i njega



**Prije svih radova održavanja i njega potrebno je izvuci utikac.**

- Očistite poslije svake upotrebe vašu lančanu pilu od piljevine i ulja. Pazite posebno na da su prerezi za hlađenje motora u kucištu lancane pile uvijek cisti (opasnost od pregrijavanja).
- Kod jake zaprljanosti lanca ili smolavosti lanac je potrebno skinuti. Polegnite lanac nekoliko sati u jednu posudu s cistilom za lancane pile. Potom isperite cistom vodom i ako lanac necete odmah upotrebljavati onda ga poprskajte servis sprejom ili nekim drugim antikoroziivnim sredstvom.
- Samo kod korištenja biološkog ulja: Kako neka biološka ulja lako stvaraju naslage, potrebno je da sistem podmazivanja prije dužeg skladištenja isperete sa uljem za lance. Nalijte u tu svrhu u zapremnik za ulje do polovice (100 ml) cistilo za lance. Zatvorite zapremnik kao i obicno. Uključite sada lanca nu pilu bez ugracenog maca i lanca i pustite tako dugo raditi dok sva tekucina ne izide kroz otvor za ulje na lancanoj pili. Prije ponovne uporabe obavezno ponovo ulijte ulje.
- Pilu ne skladištite na otvorenom ili u vlažnim prostorijama.
- Ispitajte nakon svake upotrebe sve djelove lancane pile zbog izrabljenosti, posebice lanac, mac i pogonski zupcanik lanca.
- Pazite uvijek na pravilnu napetost lanca. Slabo napet lanac moze u toku rada iskociti i dovesti do ozljedja. Kod oštećenja lanca, potrebno je isti odmah zamjeniti. Dužina reznih zubi mora iznositi najmanje 4 mm.
- Nakon upotrebe pregledajte i kucište i priključak zbog mogućeg oštećenja. Kod znakova oštećenja odnesite vašu pilu u strucnu radionicu ili servis.
- Preispitajte prije svake upotrebe lancane pile stanje ulja i podmazivanje. Nedostatno podmazivanje dovodi do oštećenja lanca, maca i motora.
- Ispitajte prije svake upotrebe lancane pile i oštrinu lanca. Tupi lanci dovode do pregrijavanja motora.

- Kako je za brušenje lanca potrebna stručnost, savjetujemo Vam da lanac dadete na brušenje u radionicu.
- **U unutrašnjosti uređaja nema dijelove za održavanje – stoga vrijedi sljedeće:**
  - Ne obavljajte postupke održavanja koji nisu opisani u ovom priručniku. Ne preuzimamo odgovornost za nezgode i štete uzrokovane neovlaštenim pokušajima popravka, pogrešnom uporabom i zlouporabom.

## Kod tehničkih problema

- **Motor se ne uključuje:**  
Ispitajte uticnicu da li ima dovoljno napona. Pregledajte produžni kabel da li je negdje prekinut. Ako sve to ne pokaže rezultat onda lancanu pilu odnesite ili u servis ili u autoriziranu radionicu.
- **Lanac se ne okreće:**  
Ispitajte stajalište štitnika za ruke (vidi sliku 10). Lanac se okreće samo kod otpuštene koonice.
- **Jako stvaranje iskri na motoru:**  
Motor ili ugljene cetkice su oštećene. Odnosite lancanu pilu u radionicu ili servis.
- **Ulje ne protiče:**  
Provjerite stanje ulja. Procistite otvore za prolaz ulja na macu (vidi odgovarajuće napomene u odlomku održavanje i njega). Ako to ne pokaže nikakav rezultat odnesite vašu pilu u radionicu ili servis.



**Pozor: Sve druge vrste održavanja i popravka koje nisu naveden u ovim uputama za uporabu smije vršiti samo autorizirani mehanicar ili radionica tj. servis.**



**Pozor: Kod oštećenja priključnog kabla, isti smije biti izmjenjen samo od strane proizvođača ili od strane proizvođača određena radionica ili servis koji imaju za to potreban specijalni alat.**

## Služba za popravak

Popravci na električnim alatima smiju biti provedeni samo od strane električara.  
Molimo Vas da kod slanja na popravak opišete kvar, koji ste ustanovili.

## Napomene za zaštitu okoliša i odlaganje u otpad

Propisno odložite uređaj u otpad kad mu prođe vijek trajanja. Odrežite strujni kabel kako biste spriječili zloporabu. Uređaj ne odlažite u kućni otpad, nego ga radi zaštite okoliša odnesite na sabiralište električnih uređaja. Od mjerodavne službe možete doznati adrese i radno vrijeme sabirališta. Također odnesite ambalažni materijal i istrošene potrošne dijelove na predviđena sabirališta.



**Samo za države članice EU**  
**Električne alate ne bacajte u kućni otpad!**

Prema europskoj smjernici 2012/19/EG o starim električnim i elektroničkim uređajima i provedbi u nacionalnom

pravu, rabljeni električni alati moraju se zasebno prikupiti i podvrgnuti ekološkom recikliranju.

Reciklažna alternativa zahtjevu za povratom:

Vlasnik električnog uređaja umjesto povrata može alternativno biti obvezan sudjelovati u propisnom iskorištavanju u slučaju prekida vlasništva. Rabljeni uređaj se pritom može odnijeti na sabirno mjesto koje obavlja uklanjanje u skladu s nacionalnim zakonom o zbrinjavanju otpada. To se ne odnosi na dijelove pribora i pomoćna sredstva dodana rabljenim uređajima bez električnih dijelova.

## Zamjenski dijelovi

Trebaju li vam pribor ili rezervni dijelovi, obratite se našoj servisnoj službi.

Za rad s ovim uređajem nipošto ne upotrebljavajte rezervne dijelove koje naša tvrtka ne preporučuje. U suprotnom se rukovatelj ili druge osobe u blizini mogu teško ozlijediti ili se uređaj može oštetiti.

Pri naručivanju navedite sljedeće podatke:

- vrstu uređaja
- broj artikla uređaja

**ikra GmbH**  
**Schlesierstraße 36**  
**D-64839 Münster / Altheim**

## **JAMSTVO**

Za ovaj uređaj dajemo, bez obzira na obveze trgovca iz kupovnog ugovora, krajnjem potrošaču slijedeće jamstvo:

Vrijeme trajanja jamstva iznosi 24 mjeseca, a počinje prodajom uređaja što se dokazuje originalnim računom. Iz jamstva su isključeni potrošni dijelovi i štete koje nastanu uporabom neispravnih dodatnih dijelova, popravaka sa neoriginalnim dijelovima, primjene sile, udara i loma kao i nasilnog preopterećenja motora.

Jamstvo na zamjenu odnosi se samo na neispravne dijelove, a ne na kompletne uređaje. Popravak u jamstvenom roku smije provesti samo ovlaštenu servis ili servisna služba proizvođača. U slučaju zahvata od strane neovlaštenih servisa, jamstvo više ne vrijedi.

Troškove poštarine, pošiljke i vezane troškove snosi kupac.

<b>Proizvod</b>	<b>Tvornički broj</b>
<b>Datum prodaje</b>	

### **SERVIS:**

**VAR - ERCO d.o.o.**  
Stipana Vilova 14A  
HR – 10090 ZAGREB

Tel. +00385 91 571 3164  
Fax +00385 1 3454 906

## Предговор към Инструкцията за експлоатация

Настоящата инструкция е предназначена да облекчи опознаването на машината и използването на нейните възможности за приложение по предназначение. Инструкцията за експлоатация съдържа важни указания, които правят възможно безопасното, целесъобразното и икономично използване на машината, а заедно с това и предотвратяването на опасностите, намаляването на ремонтите и времето на престои и да увеличаването надеждността и продължителността на живота на машината. Инструкцията за експлоатация трябва винаги да е на разположение на мястото на използване на машината.

Инструкцията за експлоатация трябва да се чете и прилага от всяко лице, което е натоварено да работи с машината, напр. обслужване, текущо поддържане или транспортиране.

Наред с Инструкцията за експлоатация и валидните в страната на използване задължителни правила за предпазване от злополуки на работното място също така трябва да се имат предвид общоприетите технически правила за предотвратяване на злополуки на компетентните професионални сдружения.

<b>Съдържание</b>	<b>Страница</b>
Предговор към Инструкцията за експлоатация	1
Технически данни	2
Изображение и обяснение на пиктограмите	2
Общи инструкции за безопасност	3
Обща информация за безопасност за електрически инструменти	3
Употреба по предназначение	7
Пускане в експлоатация	8
Предпазни приспособления на вашия трион	9
Инструкции за надлежна работа с верижния трион	10
Поддържане и обслужване	11
При технически проблеми	11
Ремонтна служба	12
Информация за защита на околната среда / извеждане от употреба	12
Резервни части	12
Гаранция	
Декларация за съответствие в ЕО	



## Технически данни

Този верижен трион е произведен по предписанията съгласно EN 60745-1 и EN 60745-2-13 и съответства на предписанията на Закона за безопасност на уредите.

Електрическа верижна дърворезачка	IECS 2240 TF	
Номинално напрежение	V~	230-240
честота	Hz	50
Защита (инертна)	A	16
Обороти без товар $n_0$	$\text{min}^{-1}$	7000
Номинална мощност	W	2200
Плоча	160SDEA041 Oregon	
Дължина на листа	mm / "	406 / 16
Дължина на ножа	mm	397
Вид на веригата	91P057X, 91PJ057X, 91PX057X	
Скорост на веригата	m/s	12,1
Тегло	kg	5,0
Обем на резервоара за масло	ml	210
Измерено акустично налягане	dB(A)	105,9 K=3,0
Ниво на звука $L_{pA}$ (EN 60745-2-13)	dB(A)	85,9 K=3,0
Вибрации (EN 60745-2-13)	$\text{m/s}^2$	8,393 K=1,5

Клас на защита: II/DIN EN 60745/VDE 0740

## Емисии

- Специфицираната стойност на вибрационни емисии е измерена чрез стандартизирани методи и може да се сравнява със стойността при употреба на други ел. инструменти.
- Специфицираната стойност на вибрационни емисии също може да бъде необходима за оценяване на използваните работни паузи /почивки/.
- Специфицираната стойност на вибрационни емисии може да варира при реална употреба на ел. инструмента чрез специфициране на стойността, в зависимост от начина на употреба на ел. инструмента.
- Бележка: При осъществяването на паузи /почивки/ Вие може да предотвратите възникването на изтръпване на ръцете.
- Опитайте се да поддържате натоварването от вибрации възможно най-ниско. Примерни мерки за намаляване на вибрационното натоварване са носенето на ръкавици при употреба на инструмента и ограничаването на времето за работа. При това трябва да се вземат предвид всички части на работния цикъл (например времена, през които електроинструментът е изключен, и такива, през които той е включен, но работи без натоварване).

## Изображение и обяснение на пиктограмите



- 1 Носете предпазни средства за очите, главата и слуха!
- 2 Предупреждение!
- 3 Преди употреба прочетете инструкцията за употреба
- 4 Този инструмент да не се излага на дъжд
- 5 При увреждане на присъединителния кабел веднага.
- 6 Внимание, откат!
- 7 Да се държи с двете ръце!
- 8 Внимание - опазване на околната среда! Този уред да не се изхвърля заедно с битовите или смесените отпадъци. Остарелият уред тда се предава само в обществен пункт за събиране на отпадъци.
- 9 Гарантирано акустично налягане  $L_{WA}$  112 dB(A)
- 10 Клас на защита II / С двойна изолация

## Общи инструкции за безопасност

Информация за шумови емисии съгласно Закон за безопасност на продуктите - Германия (ProdSG) и ЕО Машинна Директива: нивото на шум на работното място може да надвиши 80 dB(A). При подобни случаи, операторът ще се нуждае от шумова защита (например от носене на антифони).

**Внимание: Защита от шум!** Моля спазвайте местните разпоредби при работа с Вашето устройство.

## Обща информация за безопасност за електрически инструменти



**Предупреждение! Прочетете цялата информация касаеща безопасността и инструкциите за безопасност!** Пропускът за спазване на информацията и инструкциите за безопасност може да причини токов удар, изгаряния и/или тежки наранявания.

## Пазете информацията за безопасност и инструкциите за справки в бъдеще.

Терминът 'електрически инструмент' използван в информацията за безопасност и инструкции включва ул. Инструменти захранвани от мрежата (със захранващ кабел) и ел. инструменти захранвани от акумулаторни блокове (без захранващ кабел).

### 1) Безопасност на работното място

- a) Пазете работната зона чиста, подредена и добре осветена. Зле подредените и лошо осветените работни зони могат да предизвикат злополуки.
- b) Не работете с ел. инструменти в потенциално взривоопасни среди съдържащи възпламеними течности, газове или прахообразни вещества. Ел. инструментите генерират искри, които биха могли да възпламенят прахообразните вещества или пари.
- c) Не допускате деца и други лица в близост до работната зона при работа с ел. инструменти. Разсейването може да предизвика загуба на контрол над ел. инструмента от страна на оператора.

### 2) Електрическа безопасност

- a) Щепселът на захранващия кабел трябва да бъде поместен надлежно в контакта на захранването. Не трябва да мо-

дифицирате щепсела по никакъв начин. Не използвайте адаптери / предходници в съчетание с инструменти оборудвани със защитно заземяване. Немодифицираните щепсели и захранващи контакти намаляват риска от токов удар.

- b) Избягвайте физически контакт със заземени повърхности като тръби, отоплители, фурни и хладилници. Съществува повишен риск от токов удар при заземяване на Вашето тяло.
- c) Принципно пазете инструмента от дъжд или влага. Навлизането на вода в ел. инструмента повишава риска от токов удар.
- d) Не използвайте кабела за носене или окачване на инструмента или за изтегляне на щепсела от контакта. Пазете кабела от топлина, масла и остри ръбове или движещи се части на инструмента. Повредените или усукани кабели повишават риска от токов удар.
- e) При работа с ел. инструменти на открито, използвайте само удължаващи кабели предназначени за употреба на открито. Използването на удължаващ кабел подходящ за употреба на открито намалява риска от токов удар.
- f) Ако не може да избегнете работата с ел. инструмент във влажна среда, силно препоръчваме употребата на устройство за остатъчен ток (RCD). Употребата на RCD намалява риска от токов удар.

### 3) Лична безопасност

- a) Винаги обръщайте внимание на извършваните от Вас операции и полагайте разумни грижи при работа с ел. инструменти. Не използвайте ел. инструменти, когато сте изморени или се намирате под въздействието на лекарства, опиати /наркотици/ или алкохол. При работа с ел. инструменти, дори миг невнимание може да причини тежки наранявания.
- b) Носете лично защитно оборудване и винаги използвайте защита за очите (защитни очила). Носенето на лично защитно оборудване като прахова маска, защитни обувки предотвратяващи подхлъзване, каска или антифони (в зависимост от типа и приложението на инструмента) намалява риска от нараняване.

- c) Избягвайте нежелан пуск на инструмента. Уверете се, че инструментът е изключен преди да го свържете към контактната мрежа и/или акумулаторния блок и при носене или преместване на ел. инструмента. При пренасяне на инструмента с пръст върху бутона за Включване/Изключване или при свързване на инструмента към захранващата мрежа с превключвателя в положение 'ВКЛЮЧЕНО', това може да предизвика злополуки.
- d) Отстранявайте регулиращи инструменти или гаечни ключове и други подобни преди включване на ел. инструмента. Гаечен ключ или друг инструмент намиращ се в ел. инструмента или прикрепен към въртяща се негова част могат да предизвикат наранявания.
- e) Избягвайте работа в необичайни пози. Уверете се, че имате надеждна опора и винаги поддържайте равновесие. Това ще Ви позволи осъществяване на подобен контрол над ел. инструмента при възникване на неочаквани ситуации.
- f) Носете подходящо облекло. Не носете широко облекло или висящи бижута. Пазете косата, облеклото и ръкавиците си далеч от всички движещи се части. Широкото облекло, висящите бижута или дългата коса могат да бъдат захванати от движещите се части.
- g) При наличие на устройства за екстракция/събиране на прах се уверете, че те са свързани и използвани надлежно. Използването на устройство за екстракция на прах може да намали рисковете причинени от наличието на прахови частици.
- 4) Употреба и боравене с електрически инструменти
- a) Не насилвайте ел. инструмента. Във всеки случай използвайте ел. инструменти предназначени за извършваната от Вас работа. Използването на подходящ ел. инструмент в рамките на заявените работни характеристики прави работата по-ефективна и безопасна.
- b) Не използвайте ел. инструмент с повреден превключвател. Ел. инструмент, който не може да бъде включван или изключван е опасен и трябва да се ремонтира.
- c) Изключете щепсела от захранващата мрежа и/или отстранете акумулаторния блок преди регулиране на инструмента, смяна на аксесоари или прибиране на инструмента. Тази предохранителна мярка предотвратява нежелано стартиране на инструмента.
- d) Съхранявайте ел. инструменти, които не се използват далеч от деца. Не позволявайте на лица да използват инструмента ако същите не са запознати с инструмента или настоящите инструкции. Ел. инструментите са опасни при употреба от неопитни лица.
- e) Поддържайте напълно Вашия ел. инструмент. Проверете дали движещите се части работят надлежно и дали не заяждат/блокират, и дали няма счупени или повредени части по начин, който би засегнал функционирането на ел. инструмента. Ремонтирайте повредените части преди употреба на инструмента. Много злополуки възникват в резултат на лошо поддържани ел. инструменти.
- f) Поддържайте режещия инструмент остър и чист. Надлежно поддържаните режещи инструменти с остри режещи ръбове засичат/блокират много по-рядко и се направяват по-лесно.
- g) Използвайте ел. инструменти, аксесоари, допълнителни/спомагателни инструменти, и др. съгласно настоящите инструкции и по начините предписани за съответния тип инструмент. Винаги отчитайте работните условия и работата подлежаща на извършване. Използването на ел. инструменти за цели различни от предназначението им може да причини възникване на опасни ситуации.
- 5) Обслужване
- a) Обслужвайте ел. инструмента само при квалифициран технически персонал; ремонтите трябва да се извършват само чрез вграждане на оригинални резервни части. Това ще гарантира непрекъснатата безопасна експлоатация на ел. инструмента.
- b) Инструкции за безопасност за верижни триони
- Пазете всички части на Вашето тяло настрана от веригата при работещ трион. Преди стартиране на триона се уве-

- рете, че веригата не докосва никакви предмети. При работа с верижни триони, дори кратък миг невнимание може да предизвика захващане на дрехи или части от тялото от веригата.
- **Винаги дръжте триона с дясната ръка за задната ръкохватка, а с лявата ръка дръжте предната ръкохватка.** При различен захват на триона (лява ръка – задна ръкохватка / дясна ръка – предна ръкохватка) по време на работа ще повиши риска от наранявания и не се разрешава.
  - **Дръжте ел. оборудването за повърхностите на изолираните ръкохватки, тъй като трионът може да влезе в допир със собствения си захванващ кабел.** При влизането в допир на триона с кабел под напрежение, това може да наелектризира металните части на оборудването и да предизвика токов удар.
  - **Носете защита за очите и ушите.** Също се препоръчва и друго лично защитно оборудване за главата, ръцете, краката и ходилата. Надлежното защитно облекло и защитно оборудване намаляват риска от наранявания предизвикани от летящи дървесни стърготини и случаен допир с веригата.
  - **Не работете с триона ако сте се качили на дърво.** При работата с триона докато сте се качили на дърво има голям риск от нараняване.
  - **Уверете се, че винаги сте заели безопасна стойка и използвайте верижния трион само при заемане на стойка върху стабилна, безопасна и равна опора на земята.** Хлъзгавата повърхност като стъпалата на стълба може да предизвика загуба на равновесие или на контрол над триона.
  - **При рязане на клон под напрежение, отчитайте факта, че клонът ще отскочи обратно.** При освобождаване на напрежението на дървесните нишки, клонът намиращ се под напрежение може да удари оператора и/или триона, което може да предизвика загуба на контрол.
  - **Внимавайте особено много при рязане на храсти и млади дървета.** Тънкият материал може да се захване от веригата и да Ви удари или да ви извади от равновесие.
- **Носете изключения трион за предната ръкохватка с веригата ориентирана на страни от тялото Ви.** Винаги поставяйте предпазния калъф при транспортиране или съхранение на триона. Внимателното боравене с триона намалява риска от случайно докосване на острата режеща верига.
  - **Спазвайте инструкциите за смазване, натягане на веригата и подмяна на акесоари.** Неправилно натегнатата или смазана верига може да се скъса или значително да повиши риска от отскачане.
  - **Пазете ръкохватките сухи, чисти и без наличието на масла или греси.** Мазните, гресирани дръжки са хлъзгави и могат да предизвикат загуба на контрол.
  - **Използвайте верижния трион само за рязане на дърво! Не използвайте верижния трион за работи, за които същият не е проектиран.** – Пример: Не използвайте верижния трион за рязане на пластмаса, тухли /зидария/ или други строителни материали, които не са изработени от дърво. Използването на верижния трион за приложения, за които не е проектиран, може да предизвика възникването на опасни ситуации.
- 7) Причини за отскачане на веригата и причини за избягването им**
- Отскачането на веригата може да възникне ако върхът на водача докосне предмет или ако дървото подлежащо на рязане zakлеши водещата плоча по време на рязане. В някои случаи, докосването на предмет с върха на водещата плоча може да предизвика неочаквано, рязко движение назад, при наличието на което водещата плоча 'отскача' нагоре и по посока на оператора. Захапването на веригата в горния ръб на водещата плоча може рязко да отблъсне плочата по посока на оператора. При двата случая, може да изгубите контрол над триона и може да пострадате сериозно. Не разчитайте само на вградените функции за безопасност на верижния трион. Като потребител на верижен трион трябва да предприемете няколко предпазнителни мерки за непрекъсната работа, без наличие на злополуки или наранявания.
- Обратното отскачане на веригата се предиз-

виква от погрешна или неподходяща употреба на ел. инструмента. То може да се избегне чрез предприемане на следните надлежни предохранителни мерки:

- **Дръжте триона с две ръце с палци и пръсти здраво стискащи ръкохватките на триона. Разположете тялото и ръцете си по начин предоставящ възможност за удържане на силата на обратното отскачане. При предприемане на надлежни предохранителни мерки, операторът ще бъде в състояние да контролира силата обратното отскачане. Никога не изпускайте верижния трион!**
- **Избягвайте необичайните пози и не режете на височина над височината на раменете. Това ще предотврати случайното докосване на предмети с върха на водещата плоча и ще позволи налагането на по-добър контрол над триона при неочаквани ситуации.**
- **Използвайте само заменящи водещи плочи и вериги предписани от производителя. Използването на погрешни заменящи водещи плочи и вериги може да предизвика скъсване на веригата или обратно отскачане.**
- **Спазвайте инструкциите на производителя за точене и поддържане на веригата. Ограничителите на дълбочината с прекалено малък размер повишават риска от отскачане на веригата.**
- **Настройвайте веригата по начин предотвратяващ заклещването и от клони или други подобни.**

### 8) Важни инструкции за Вашата лична безопасност

#### а) Общи инструкции за безопасност

1. Никога не опитвайте да използвате не-окомплектована машина или машина с осъществени неупълномощени промени/модификации.
2. Устройствата не са проектирани за употреба от лица с недостатъчен опит и/или недостатъчни познания или от лица с нарушени физически, сетивни или умствени способности, освен ако същите не са надзиравани от лице отговорно за тяхната безопасност или ако не получават инструкции относно съответната употреба на въпросните устройства.

3. деца и младежи под 18 години не могат да работят с електрически моторни триони, с изключение на чираци над 16 годишна възраст под надзора на обучено възрастно лице.
4. Верижният трион може да се използва само от лица притежаващи достатъчен опит.
5. Винаги съхранявайте настоящите Инструкции за експлоатация заедно с верижния трион.
6. Давайте на заем или предоставяйте верижния трион само на лица запознати с неговата употреба. Също им предоставяйте настоящите Инструкции за експлоатация.

#### б) Инструкции за безопасна употреба на верижния трион

7. Внимание! Прочетете внимателно Инструкциите за експлоатация и се подложете на инструктаж относно употребата на верижния трион, преди да го използвате за пръв път.
8. Винаги съхранявайте ел. инструментите си на безопасни места. Ел. инструментите, които не се използват трябва да се съхраняват на сухо, недостъпно или заключено място, далеч от достъпа на деца.
9. Редовно проверявайте удължаващия кабел и го подменяйте при наличието на износване или повреди.
10. Проверявайте охранявания кабел за повреди или пукнатини преди всяка употреба. Повредените кабели трябва да се подменят.
11. Винаги дръжте верижния трион с две ръце по време на работа.
12. Изключвайте верижния трион от електрохранването преди натягане на веригата, смяна на веригата или извършване на всякаква друга работа по триона. – Изключвайте щепсела от контакта на охранването!
13. При почивки оставяйте машината по начин предпазващ останалите лица от риск.
14. При включване на верижния трион се уверете, че същият е поставен върху солидна опора и е надлежно придържан. Веригата и плочата трябва да бъдат свободни.
15. Незабавно извадете щепсела от контакта при наличие на повреден или срязан охранващ кабел.

16. Верижният трион може да се свързва само към контакти на захранването, които са заземени и при проверени електрически инсталации. Препоръчваме употребата на прекъсвач активиран от остатъчен ток. Бушонът трябва да бъде 16 А и не трябва да се използва от други консуматори при работа с верижния трион.
  17. Кабелът трябва да бъде развит напълно при използване на удължаваща кабелна макара.
  18. Уверете се, че захранващият кабел не е захванан и повреден.
  19. Използвайте верижния трион единствено в напълно сглобено състояние. Не трябва да липсват никакви защитни устройства.
  20. незабавно изключвайте верижния трион при забелязване на всякакви промени в поведението на машината.
  21. Винаги разполагайте с аптечка покриваща изискванията по DIN 13164 в случай на злополуки.
  22. Ако верижният трион докосне земята, камъни, пирони или други чужди предмети, незабавно извадете щепсела от контакта и проверете веригата и водещата плоча.
  23. Уверете се, че никакво масло използвано за веригата не прониква в почвата или канализацията. Винаги поставяйте верижния трион върху подложка попиваща всякакви капки масло от плочата или веригата.
  24. Избягвайте употребата на верижния трион при лошо време, особено при наличието на риск от гръмотевична буря.
- с) Предупреждение относно опасността от откат (“отскачане”)**
25. при възможност използвайте стойка.
  26. Винаги наглеждайте върха на водещата плоча.
  27. Вдигнете оборотите и тогава поставяйте веригата върху предмета подлежащ на рязане. Никога не опирайте спрялата верига върху нещо преди стартиране.
  28. Така наречените прободни срезове с върха на водещата плоча могат да се осъществяват само от обучен персонал.
- д) Инструкции за безопасни техники на работа**
29. Извършването на работи на стълби, скелета или дървета е забранено.
  30. Уверете се, че дървото не може да се усуче /завърти/ по време на рязане.
  31. Пазете се от хвърчащи трески. Може да се нараните при рязане от летящи стърготини.
  32. Не използвайте верижния трион за подпиране или преместване на дървото.
  33. Режете само с долната част на триона. Трионът ще бъде отблъснат към Вас при опити за рязане с горната част на триона.
  34. уверете се, че дървото е без наличие на камъни, пирони или други чужди предмети.
  35. Препоръчваме провеждането на инструктаж на лица започващи работа за пръв път относно правилната употреба на верижния трион и необходимото лично защитно оборудване за безопасност на неопитен оператор; като рязането на кръгли стволове или трупи първо трябва да се тренира на стойка или подобно устройство за фиксиране на дървото.
  36. Предотвратявайте докосването на земята или телени мрежи с работещия верижен трион.
  37. Дръжте хора и животни далеч от режещата дъска.
  38. Прокарвайте мрежовия кабел така, че по време на рязането да не може да бъде захванат от клони или подобни.

### Употреба по предназначение

Този верижен трион е предназначен за използване само от едно лице и само за рязане на дървесина. Верижният трион трябва да се държи с дясната ръка за задната ръкохватка, а с лявата за предната ръкохватка. Преди употреба на верижния трион потребителят трябва да е прочел и разбрал всички указания и инструкции в ръководството за употреба. Потребителят трябва да носи подходяща лична предпазна екипировка (ЛПЕ).



**С верижния трион може да се реже само дървесина.** Материали като напр. пластмаса, камък, метал или дървесина, която съдържа чужди тела (напр. пирони или винтове), не бива да се обработват!

### Остатъчни рискове

Дори и когато използвате този инструмент според предписанията, винаги има остатъчни рискове. Във връзка с конструкцията и изпълнението на този инструмент могат да възникнат следните опасности:

1. Увреждане на белите дробове, ако не се носи подходяща маска за прах.
2. Увреждане на слуха, ако не се носи подходяща защита за слуха.

3. Порязвания, ако не се носи подходящо защитно облекло.
4. Увреждания на здравето в резултат от вибрации длан-ръка, ако уредът се използва продължително време или не се води и поддържа правилно.

**Предупреждение!** По време на работа тази машина създава електромагнитно поле. Това поле при определени обстоятелства може да повлияе върху активни или пасивни медицински импланти. За да се намали опасността от сериозно или фатално нараняване, препоръчваме на лица с медицински импланти да се консултират със своя лекар или с производителя на медицинския имплант, преди да използват машината.

## Предупреждение!

Продължителното използване на уреда излага потребителя на вибрации, които могат да доведат до болестта на студените пръсти (синдром на Рейно) или до Карпално-тунелен синдром.

Това състояние намалява способността на ръката да усеща и да регулира температура, което води до скованост и усещания за топлина и може да предизвика увреждане на нерви и кръвообращение и да доведе до некроза на тъкани.

Не всички фактори, които водят до синдрома на Рейно, са познати, но студеното време, пушенето и болести, които засягат кръвоносните съдове, кръвообращението, както и голямото или продължителното натоварване чрез вибрации се споменават като фактори за възникване на болестта на студените пръсти. Спазвайте следното, за да намалите риска от синдрома на Рейно и Карпално-тунелния синдром:

- Носете ръкавици и поддържайте ръцете си топли.
- Поддържайте уреда технически изправен. Един инструмент с неустойчиви компоненти или повредени или износени амортизатори е склонен към по-голяма вибрация.
- Винаги дръжте здраво дръжката, но не стискайте ръкохватките с прекомерен натиск. Правете чести почивки.

Всички гореспоменати превантивни мерки не елиминират риска от синдрома на Рейно и Карпално-тунелния синдром. Затова на дългосрочни и редовни потребители се препоръчва да се наблюдават внимателно състоянието на ръцете и пръстите си. Потърсете лекар незабавно, ако се появи някой от симптомите, описани по-горе.

## Пускане в експлоатация

### Преди започване на работа

Напрежението и електрозахранването трябва да отговарят на отговарят на стойностите, указани върху типовата табелка. Преди започване на работа, винаги проверявайте дали моторния трион е изправен и безопасен за експлоатация. Освен това проверете смазването на веригите и проверете дали уредът да измерване на нивото на маслото е изправен.

### 1. Напълване на резервоара за масло (фиг. 1)

Верижният трион не трябва никога да се експлоатира

без масло за веригата, тъй като това води до увреждане на веригата, листа и мотора. В случай на повреда при работа без масло за веригата се отклоняват всички гаранционни претенции.

### Моля, използвайте само масло за вериги на триони на биологична основа, което 100% биологично се разгражда.



Биологично верижно масло за триони ще намерите навсякъде в специализираните магазини. Не използвайте отработено масло. Това води към повреда на вашия верижен трион и до изгубване на гаранцията.

- При запълване на резервоара моля, издърпайте щепсела от мрежата.
- Отворете винтовата капачка и я оставете така, че уплътнителния пръстен в капачката на резервоара да не се изгуби.
- Налейте в резервоара около 210 мл масло с помощта на фуния и завъртете и затегнете капачката на резервоара.
- Нивото на маслото може да се види в наблюдателното прозорче (1). Ако по-продължително време няма да използвате машината, то моля, излейте маслото за веригата от масления резервоар.
- Преди транспортиране или експедиране на верижния трион също така масления резервоар трябва да бъде изпразнен.
- Преди началото на работа да се провери действието на смазването на веригата. Да се включи триона с монтирана гарнитура за рязане и при достатъчно разстояние да се държи над светла повърхност (Внимавайте, да не се докосва земята!). Ако се покаже маслена следа, то смазването на веригата работи безупречно.
- След употреба положете триона хоризонтално върху попиваща подложка. Възможно е от масления тръбопровод върху листа, веригата и привода да изтекат още няколко капки масло.

### 2. Монтаж на листа и веригата (фиг. 2 - 6)





**Внимание! Опасност от нараняване. При монтажа на веригата използвайте предпазни ръкавици.**

- Сложете верижния трион върху стабилна основа.
- Завъртете винта с ръкохватка (7) обратно на часовниковата стрелка , за да отворите капака на колелото на веригата (8) (вижте фиг. 2).
- Настройте веригата (6) върху водещата шина (5) (фиг. 3). **Режещите зъби от горната страна на дъската трябва да сочат напред** (вижте фиг. 5).
- Обърнете внимание на това, всички звена на веригата да лежат точно в канала на дъската и режещата верига да е прокарана точно около задвижващото колело на веригата (A) (фиг. 4).
- Поставете капака на колелото на веригата (8) (фиг. 3) и завъртете малко винта с ръкохватка (7) по часовниковата стрелка , за да фиксирате капака на ръка.
- След това с пръстена за опъване на веригата SDS (17) настройте правилното опъване на веригата (вижте фиг. 6).

## 3. Функция за бързо опъване на веригата за модели с SDS (фиг. 6)

- a) Посока + : Опъване на веригата
- b) Посока – : Отпускане на веригата

Ако уредът е оборудван с SDS, това означава, че веригата и дъската (водещата шина) могат да бъдат отпуснати или разхлабени без използване на инструменти. С пръстена за опъване на веригата (17) на SDS опъването на веригата може да се настройва. С винта с ръкохватка (7) на SDS дъската може да се освобождава или закрепва.

Разхлабете малко винта с ръкохватка (7) обратно на часовниковата стрелка . След това с външния пръстен SDS (17) настройте правилното опъване на веригата (отпускане – / стягане +). Опънете веригата толкова, че в средата на дъската тя да може да се повдига около 3 mm, както е показано на фиг. 5. Сега затегнете здраво винта с ръкохватка (7)  (фиг.6).

Натягането на веригата оказва голямо влияние на продължителността на живота на гарнитурата за рязане, то трябва да се контролира по-често! При нагряване на веригата до работна температура тя се удължава и трябва да бъде опъната допълнително. Новата верига трябва по-често допълнително да се опъва, докато се удължи.

 **Внимание: По време на разработването веригата по-често трябва да се опъва. Да се опъва веднага, когато веригата вибрира или излезе от канала!**

## 4. Свързване на верижния трион и включване / изключване (фиг. 7)

**Препоръчваме при работа верижният трион да се използва с устройство за защита срещу недопустим утечен ток с максимален ток на действие 30mA.**

Този уред е предвиден за работа в електроснабдителна мрежа с импеданс на системата  $Z_{max}$  в точката на предаване (извод към сградата) максимално 0,315 ома. Потребителят трябва да осигури, че уредът да се експлоатира само в мрежа, която отговаря на това условие. Ако е необходимо, импедансът на системата може да се научи от местното енергоснабдително предприятие.

 **Използвайте само удължителни кабели, които са предназначени за работа на открито и които не са по-леки от кабели в гуген маркуч H07 RN-F по DIN/VDE 0282 със сечение най-малко 1,5 mm<sup>2</sup>. Те трябва да са защитени срещу водни пръски. При повреда на свързващия кабел на този уред той може да бъде заменен само от сервиз, посочен от производителя, защото е необходим специален инструмент. Уреди, които се използват на различни места на открито, трябва да бъдат свързани чрез прекъсвач за защита срещу утечен ток.**

За да се предпази машината от неволно изключване от кабел-удължителя, тя е снабдена със специално гнездо за закрепването му. Първо включете щеп-

села на машината към контакта на кабел-удължителя. Прокарайте след това примката през куката за разтоварване на кабела, както е показано на фигурата. По този начин, щепселът не може да се изключи неволно.

## 5. включване (фиг. 8 + 9)

- Да се държи с двете ръце (фиг. 8).
- Натиснете с показалец блокиращото копче 13, намиращо се на лявата предна страна на задната ръкохватка и след това контактната лайсна (пусков ключ) 9.
- Блокиращото копче служи за освобождаване на включването и след включване не се нуждае от понататъшно натискане.
- За изключване отпуснете контактната лайсна 9.



**Внимание: верижният трион веднага се задвижва с голяма скорост. При оставяне на триона веригата никога да не се допира в камъни или метални предмети.**

## Предпазни приспособления на вашия трион

### 1. Спирачка на веригата (фиг. 10)

Този верижен трион е оборудван със спирачка на веригата. В случай на силно биене на триона предизвикано от докосване на върха на листа до дървото или до някакъв твърд предмет, привода на веригата се спира моментално чрез задействането на предпазителя за ръцете 4 (чрез допир или автоматично). В този момент се прекъсва притока на тока и спирачката лента посредством силата на пружината се отпуска върху спирачния барабан. В течение на 0,15 секунди веригата се привежда в покой. Преди всяко използване в работа спирачката на веригата трябва да се провери за правилно действие.



**Внимание: При отпускане на спирачката на веригата (предпазителят за ръцете да се натисне и фиксира по посока на предната ръкохватка) не трябва да бъдат натиснати никакви прекъсвачи.**

### 2. Инерционна спирачка

Съобразно най-новите предписания този верижен трион е оборудван с механична инерционна спирачка. Тя е свързана със спирачката на веригата и предизвиква спиране на движещата се верига след изключване на верижния трион.

Инерционната спирачка се задейства при отпускане на прекъсвача за включване/изключване. Тя предотвратява опасността от нараняване от веригата, която иначе би продължила да се движи още известно време по инерция.

### 3. Болт за улавяне на веригата (фиг. 11)

Този верижен трион е оборудван с болт за улавяне на веригата (18). Ако по време на работа на триона се получи скъсване на веригата, болта на веригата улавя удрящия край на веригата и по този начин предотвратява нараняванията по ръцете на обслужващия.



## Инструкции за надлежна работа с вериж-ния трион (Фиг. 12 - 19)



### ВНИМАНИЕ!

Режете само дървени трупи, чийто диаметър е по-малък от дължината на рязане на триона. Неопитни потребители и неспециалисти не бива да използват метода на връзване за рязане и поваляне, тъй като това предизвиква откат на верижния трион и така могат да възникнат най-тежки наранявания, при определени обстоятелства и с летялен изход.

Винаги дръжте триона с двете ръце, за това съблюдавайте указанията за безопасност и фигура 8.

**Важни указания за разрязване и отстраняване на клони:** При рязане на склон винаги стойте над дървесния труп, тъй като той може да се изтъркала!

#### а) Отсичане /поваляне/ на дърво

При рязане и поваляне на дърво от две или повече лица едновременно, операцията по повалянето трябва да се разграничи от операцията по рязането с разстояние поне два пъти по-голямо от височината на поваляното дърво. Дърветата трябва да се повалят по начин, който не би застрашил лицата стоящи наблизо, както и при скъсване на електропроводни линии трябва незабавно да уведомите електроснабдителното дружество.

Операторът на верижния трион трябва да стои от горната страна на терена, тъй като съществува вероятност дървото да се търкаля или плъзне по наклона след поваляне.

Трябва да планирате път за отстъпление и да го разчистите преди стартиране на рязането. Пътят за отстъпление трябва да се простира назад и диагонално в задната част спрямо очаквания път за падане на дървото съгласно илюстрираното на Фигура 12.

Преди стартиране на повалянето отчетете естествения наклон на дървото, местоположението на по-големите клони и посоката на вятъра, за да прецените посоката на падане на дървото.

Отстранете замърсители, камъни, свободна кора, пирони, телбод, и тел от дървото в зоната за осъществяване на срезове за поваляне.

#### б) Долен направляващ срез

Направете среза до 1/3 от диаметъра на дървото, перпендикулярно на посоката на поваляне съгласно илюстрираното на 13. Първо осъществете долния хоризонтален направляващ срез. Това ще предотврати прищипването на веригата или направляващата плоча при осъществяване на втория срез.

#### с) Обратен срез за отсичане /поваляне/

Осъществете обратния срез за поваляне поне на 2 инча (50 мм) над хоризонталния срез съгласно илюстрираното на фигура 13. Ориентирайте обратния срез за поваляне успоредно на хоризонталния срез. Ориентирайте обратния срез за поваляне оставяйки достатъчно от дървесината, която да действа като панта.

Дървесината действа като панта предотвратява усукването и повалянето на дървото в погрешната посока. Не прерязвайте пантата.

Когато срезът за поваляне наближи пантата, дървото ще започне да пада. При наличието на възможност дървото да не падне в желаната посока или да се разклати и да защити веригата, прекратете прорязването на обратния срез за отсичане преди достигане на края и използвайте дървени клинове, или клинове от пластмаса или алуминий за отваряне на среза и поваляне на дървото в желаната посока на падане.

Когато дървото започне да пада, отстранете верижния трион от среза, спрете двигателя, оставете верижния трион на земята, а впоследствие използвайте планирания път за отстъпление. Пазете се от падащи надвиснали клони и пазете равновесие при преместване на краката.

#### д) Кастрене на дърво

Кастренето представлява отстраняване на клоните от повалено дърво. При кастрене, оставете по-големите долни клони на място за опора на дървото и поддържането му над земята. Отстранявайте по-малките клони с един срез съгласно илюстрираното на Фигура 14. Клоните под напрежение трябва да се режат от долу нагоре за избягване на защипване на верижния трион.

#### е) Разполовяване /рязане/ на трупи

Разполовяването /рязането/ означава разрязване на дървото на съответни дължини. Уверете се, че сте заели стабилна стойка и телгото Ви е равномерно разпределено върху двата крака. При възможност, повдигнете дървото и го позиционирайте върху опорните клони, други дървета или стойки.

#### Труп, легнал по цялата си дължина

При наличието на опора по цялата дължина на дървото съгласно илюстрацията на Фигура 15, то се реже отгоре (горен срез).

#### Труп, легнал в единия край

При опорна точка в единия край, съгласно илюстрираното на Фигура 16, срежете 1/3 от диаметъра от долната страна (долен срез). После осъществете крайния срез чрез извършване на горен срез достигаш до първия срез.

#### Труп, легнал в двата края

При наличието на опора в двата края, съгласно илюстрираното на Фигура 17, срежете 1/3 от диаметъра при горния срез. После осъществете крайния срез отдолу за достигане на началния срез.

При рязане на склон, винаги стойте от горната страна на дървото, съгласно илюстрираното на Фигура 18.

При осъществяване на "пълен срез", за поддържане на пълен контрол освободете натиска при рязане близо до края на прореза, без да разхлабвате хватката си на ръкохватките на верижния трион. Не позволявайте на веригата да докосва земята. След осъществяване на среза, изчакайте веригата да спре преди преместване на верижния трион. Винаги спирайте двигателя преди придвижване до другото дърво.

## f) Амортизатор (фиг. 19)

- Поставете амортизатора върху (16) дънера и го използвайте за основа. Режете със завъртащо движение, за да проникне шината в дървото.
- Повторете няколко пъти, ако е необходимо, променейки точката, където поставяте амортизатора.

## g) Рязане на труп по дължина върху стойка за рязане (фиг. 19)

Трупът лежи върху стойката за рязане, както е показано на фиг. 19.

1. Дръжте триона вдясно от тялото си здраво с двете ръце.
2. Дръжте лявата си ръка възможно най-изправена.
3. Разпределете теглото си върху двете стъпала.

Уредът трябва да се използва съгласно предписанията. При рязане дръжте триона с двете ръце и на достатъчно разстояние от тялото си.

Трионът трябва да работи на пълна скорост преди започване на рязането. При рязане трябва да се използва зъбчатата опора (16). Тя служи като лост и опора при рязането.

## Поддръжане и обслужване



**Преди всички работи по поддръжането и обслужването винаги трябва да се извади щелера от ел. мрежа.**

- Винаги след употреба почиствайте вашия верижен трион от стърготини и масло. Обръщайте особено внимание на това, че прорезите за въздуха за охлаждане на мотора, намиращи се в корпуса на верижния трион винаги да са свободни (опасност от прегряване).
- При силно замърсяване на веригата или при клеясване последната трябва да се демонтира и почисти. Поставете за няколко часа веригата в съд с почистващо средство за верижни триони тип. След това изплакнете веригата с чиста вода и ако тя няма веднага да се използва я обработете с аерозол Service или с някакво обикновено антикорозивно аерозолно средство.
- Само при използване на биологично масло за вериги.
- Тъй като някои сортове Био-масло могат да имат склонност към образуване на кора и утайки, то маслената система преди по-продължително съхраняване на верижния трион трябва да бъде изплакната. За тази цел налейте почистващо средство за верижни триони до половината (прибл. 100 мл) в изпразнения маслен резервоар и го затворете както обикновено. След това включете верижния трион без да бъдат монтирани листа и веригата и го оставете да работи дотогава, докато от отвора за маслото на верижния трион изтече цялото количество изплаквача течност. Преди нова употреба на верижния трион задължително налейте масло отново.
- Трионът да не се съхранява в открити или влажни помещения.
- След всяка употреба проверявайте всички части на верижния трион за износване, особено веригата,

листа и приводното колело на веригата.

- Винаги следете за правилно натягане на веригата на триона. Разхлабената верига по време на работа може да изкочи и да доведе до наранявания. При увреждания на веригата последната веднага трябва да бъде подменена. Минималната дължина на рещещите зъби трябва да е най-малко 4 мм.
- След употреба проверявайте корпуса на мотора и присъединителния кабел за повреди. При признаци за някаква повреда моля, предайте верижния трион в специализирана работилница или на заводската сервисна служба.
- Проверявайте преди всяка употреба на вашия верижен трион нивото на маслото и смазването. Липсата на смазка води до повреди на веригата, листа и мотора.
- Проверявайте преди всяка употреба на вашия верижен трион заточването на веригата. Изтъпени вериги водят до прегряване на мотора.
- Тъй като за заточването на веригата са необходими специални познания, то ние препоръчваме, точеното да се извършва от специализирана работилница.
- Преди транспортиране на моторния трион винаги изваждайте щелсела от контакта и плъзгайте предпазителя на веригата над гредата и веригата. Ако с моторния трион ще извършвате няколко на брой рязания, изключете триона между отделните рязания.
- Ако ще използвате превозно средство за транспортиране на моторния трион, позиционирайте го така, че да не причинява телесни повреди и го закрепете безопасно.
- **Във вътрешността на уреда няма подлежащи на поддръжка части – затова:**
  - Не извършвайте работи по поддръжка, които не са описани в това ръководство. Не поемаме отговорност за злополуки и щети, причинени от спонтанни опити за ремонт, неправилно използване и злоупотреба.

## При технически проблеми

- **Машината не тръгва:**

Проверете контакта за наличие на напрежение. Проверете удължителния кабел за прекъсвания. Ако това не доведе до резултат, тогава предайте верижния трион в специализирана работилница или в сервисната служба на завода.
- **Веригата не се движи:**

Проверете положението на предпазителя за ръцете (виж фиг. 10). Веригата се движи само при освободена спиратка.
- **Силно искробразуване в мотора:**

Моторът или графитната четка са повредени. Дайте верижния трион в специализирана работилница или в сервисната служба на завода.
- **Не тече масло:**

Проверете нивото на маслото. Почистете отворите за изтичане на маслото разположени в лентата (виж съответните указания в точка 6 Поддръжка и обслужване).



При повреда в съединителния кабел на този уред същият може да бъде подменен само от назованите ремонтни работилници, т.к. е необходим специален инструмент.

- Тип на машината
- Артикулен номер на машината



**Внимание:** Други сервизни и ремонтни работи освен дадените в тази Инструкция за експлоатация могат да бъдат провеждани само от назованата сервизна работилница.

### Ремонтна служба

Ремонтите на електрическите инструменти могат да се изпълняват само от електротехници-специалисти. Моля, при изпращането за ремонт да описвате установените от Вас повреди.

### Информация за защита на околната среда / извеждане от употреба

След износване на машината я изведете от употреба по подходящ начин. Махнете захранващия кабел, за да предотвратите злоупотребите. Не изхвърляйте машината с домакинските отпадъци. За да защитите околната среда, я занесете в пункт за събиране на електрическо оборудване. Вашите местни власти ще ви дадат информация за адреса и работното време. Занесете и използваната опаковка в съответния пункт за събиране.



**Само за страните от ЕС**

**Не изхвърляйте електрическото оборудване при битовите отпадъци!**

В съответствие с Европейска Директива 2012/19/ЕС относно отпадъците от електронно и електрическо оборудване и прилагането ѝ в националното законодателство, износените електрически инструменти трябва да се събират разделно с цел рециклиране и повторно използване, съобразено с околната среда.

Вместо да връща електрическото оборудване, собственикът е длъжен като алтернатива да участва в правилното рециклиране в случай на отказ от собственост. Изведеното от употреба оборудване може да бъде занесено в пункт за събиране, разполагащ с система за управление и рециклиране на отпадъците. Това не се отнася за аксесоари придружаващи уреда и спомагателни устройства без електрически компоненти.

### Резервни части

Ако имате нужда от приспособления или резервни части, обърнете се към нашия сервиз.

За работа с този уред в никакъв случай не използвайте резервни части, които не са били препоръчани от нашето предприятие. В противен случай операторът или намиращи се наблизо трети лица могат да получат сериозни наранявания или уредът може да се повреди.

При поръчка на резервни части, трябва да предоставите следната информация:

## Предисловие к инструкции по эксплуатации

Эта инструкция по эксплуатации поможет Вам ознакомиться с машиной и её применением согласно предписанию. Инструкция по эксплуатации содержит важные указания о том, как квалифицированно и экономично использовать машину, избежать опасности, снизить количество ремонтов и простоев, повысить надёжность и срок службы машины. Инструкция по эксплуатации должна постоянно находиться на месте применения машины.

Инструкцию по эксплуатации необходимо прочитать каждому, кому поручена любая работа с машиной (например, применение, техническое обслуживание или транспортировка).

Наряду с инструкцией по эксплуатации и действующим в стране использования положением по предупреждению несчастных случаев нужно соблюдать также признанные профессиональные правила по технике безопасности, а также инструкции по предупреждению несчастных случаев компетентных профессиональных союзов.

<b>Содержание</b>	<b>Страница</b>
<b>Предисловие к инструкции по эксплуатации</b>	2
<b>Технические данные</b>	2
<b>Используемые пиктограммы и их значение</b>	2
<b>Общие указания по технике безопасности</b>	3
<b>Общие указания по технике безопасности для электроинструмента</b>	3
<b>Использование по назначению</b>	7
<b>Ввод в эксплуатацию</b>	8
<b>Предохранительные приспособления на вашей цепной пиле</b>	8
<b>Правильные действия при основных работах по валке деревьев, обрезке сучьев и распиловке (раскряжёвке)</b>	10
<b>Техобслуживание</b>	11
<b>При технических проблемах</b>	11
<b>Служба ремонта</b>	12
<b>Сведения по защите окружающей среды / утилизации</b>	12
<b>Запасные части</b>	12
<b>Условия гарантии</b>	12
<b>Декларация соответствия</b>	

## Технические данные

Эта цепная пила изготовлена согласно EN 60745-1 и EN 60745-2-13 и соответствует предписаниям законов надежности прибора.

Электрическая цепная пила		IECS 2240 TF
Напряжение	V~	230-240
Частота	Гц	50
Предохранитель	A	16
Режущие движения $n_0$	мин~1	7000
Потребляемая мощность	W	2200
Направляющая шина		160SDEA041 Oregon
Длина шины	мм / "	406 / 16
Длина среза	мм	397
Цепь		91P057X, 91PJ057X, 91PX057X
Скорость цепи	м/с	12,1
Масса	кг	5,0
Вместимость масляного бака	мл	210
Уровень звуковой мощности	дБ(A)	105,9 K=3,0
Уровень шума $L_{pA}$ по (EN 60745-2-13)	дБ(A)	85,9 K=3,0
Вибрация по (EN 60745-2-13)	$m/s^2$	8,393 K=1,5

Класс защиты: II/DIN EN 60745/VDE 0740

## выбросов

- Используются - Указанное значение выбросов колебания измеряли стандартными методами испытаний и не может сравниться с другими инструментами власти.
- Используются - Указанное значение выбросов вибраций также может быть необходима для оценки работы перерывов.
- Указанное значение выбросов вибрация может изменяться в ходе фактического использования электрического инструмента, с указанием стоимости, в зависимости от способа, как с помощью электроинструмента.
- Примечание: Вы можете создать гарантии против сосудистой пульсации руками время перерывов
- Старайтесь как можно сильнее снизить влияние вибрации. Например, для снижения вредного воздействия вибрации при работе с инструментом носите рабочие перчатки и ограничивайте время работы. В этом отношении должны учитываться все фазы рабочего цикла (например, когда инструмент выключен, и также когда включен, но работает на холостом ходу).

## Используемые пиктограммы и их значение



- 1 Носите защиту для глаз и слуха!
- 2 Предостережение!
- 3 Перед применением прочитайте инструкцию по эксплуатации!
- 4 Электроинструмент не оставлять под дождём
- 5 При повреждении или перерезании удлинительного кабеля сразу же вытащить сетевую вилку!
- 6 Внимание, опасность «обратного удара»!
- 7 Держать двумя руками!
- 8 Внимание - защита окружающей среды!  
Этот прибор не разрешается утилизировать вместе с бытовыми / производственными отходами. Старый прибор сдавать только на общественном сборном пункте.
- 9 гарантированный уровень звуковой мощности  $L_{WA}$  112 дБ(A)
- 10 класс защиты II

## Общие указания по технике безопасности

Указания по уровню шума согласно положениям закона о безопасности изделий (ProdSG) и/или Директивы ЕС в отношении машин: Уровень звуковой мощности при работе может превышать 80 дБ (А). Для защиты слуха оператора необходимы звукозащитные меры (например, наушники).

Внимание: При ненадлежащем употреблении цепной пилы возникает опасность травм. Пожалуйста, всегда соблюдайте указания инструкции по эксплуатации!

Внимание: защита от шума! Обратите внимание при вводе в эксплуатацию на региональные предписания.

## Общие указания по технике безопасности для электроинструмента



**Предупреждение!** Прочтите все правила и указания по технике безопасности. Упущения при соблюдении правил и указаний по технике безопасности могут привести к удару электрическим током, пожару и/или тяжелым травмам.

**Храните все правила и указания по технике безопасности для использования в будущем.**

Используемое в указаниях по технике безопасности понятие "электроинструмент" относится к электроинструменту с питанием от сети (с кабелем сетевого питания) и к электроинструменту с питанием от аккумулятора (без кабеля сетевого питания).

### 1) Рабочее место

- a) Содержите Ваше рабочее место в чистоте и порядке. Беспорядок и неофенченные рабочие места могут привести к несчастным случаям.
- b) Не работайте с устройством во взрывоопасном окружении, где находятся горючие жидкости, газы или пыли. Электроинструмент создает искры, которые могут воспламенить пыль или пары.
- c) Во время использования электроинструмента удаляйте детей и других людей из опасной зоны. При отвлечении внимания Вы можете потерять контроль над устройством.

### 2) Электрическая безопасность

- a) Штепсельная вилка устройства должна подходить к штепсельной розетке. Штепсельную вилку никоим образом нельзя видоизменять. Не используйте переходные штепсели совместно с устройствами с защитным заземлением. Не видоизмененные штепсельные вилки и штепсельные розетки снижают риск удара электрическим током.
- b) Избегайте прикосновения телом к заземленным поверхностям труб, систем отопления, печей и холодильников. Имеется большой риск удара электрическим током, если Ваше тело заземлено.
- c) Предохраняйте устройство от дождя. Проникновение воды в устройство увеличивает риск удара электрическим током.
- d) Не используйте кабель не по назначению: для ношения устройства, для его подвешивания или для вытягивания штепсельной вилки из штепсельной розетки. Предохраняйте кабель от воздействия жары, масла, острых кромок или движущихся частей устройства. Поврежденные или спутанные кабели увеличивают риск удара электрическим током.
- e) Если Вы работаете с электроинструментом под открытым небом, применяйте только удлинительные кабели, допущенные для эксплуатации также вне помещений. Применение удлинительного кабеля, подходящего для эксплуатации вне помещений, снижает риск удара электрическим током.

### 3) Безопасность людей

- a) Будьте внимательны, следите за тем, что Вы делаете и проявляйте благоразумие при работе с электроинструментом. Не используйте устройство, если Вы устали или находитесь под воздействием наркотиков, алкоголя или медикаментов. Одно мгновение невнимательности при использовании устройства может привести к серьезным травмам.
- b) Носите личные средства защиты и всегда надевайте защитные очки. Ношение таких личных средств защиты, как противопылевой респиратор, несколь-

ящая защитная обувь, каска или наушники, - в зависимости от вида и применения электроинструмента, - снижает риск удара электрическим током.

- c) Избегайте непреднамеренного ввода устройства в эксплуатацию. Убедитесь, что переключатель находится в позиции «ВЫКЛ», прежде чем вставлять штепсельную вилку в штепсельную розетку. Если Вы при ношении устройства держите палец на переключателе или подключаете устройство во включенном виде к сети питания, то это может привести к несчастным случаям.
  - d) Прежде чем включать устройство, удалите наладочные инструменты или гаечные ключи. Инструмент или ключ, находящийся во вращающейся части устройства, может привести к травмам.
  - e) Не переоценивайте себя. Обеспечьте надежную опору и соблюдайте в любое время равновесие. Так Вы сможете лучше контролировать устройство в неожиданных ситуациях.
  - f) Носите подходящую одежду. Не носите свободную одежду или украшения. Следите за тем, чтобы волосы, одежда и перчатки находились вдали от движущихся частей. Движущиеся части устройства могут захватить свободную одежду, украшения или длинные волосы.
  - g) Если можно смонтировать пылеотсасывающие и пылеулавливающие устройства, убедитесь в том, что они подключены и правильно используются. Применение этих устройств снижает пылевую опасность.
- 4) Тщательное обслуживание и применение электроинструмента
- a) Не перегружайте устройство. Примените для Вашей работы предназначенный для нее электроинструмент. С подходящим электроинструментом Вы будете работать быстрее и безопаснее в указанном диапазоне производительности.
  - b) Не используйте устройство с неисправным переключателем. Электроинструмент, который уже нельзя включить или выключить, опасен и должен быть отремонтирован.
  - c) Вытяните штепсельную вилку из штепсельной розетки, прежде чем начинать проводить настройки на устройстве, замену принадлежностей или перед откладыванием устройства в сторону. Эти меры предосторожности предотвращают непреднамеренное включение устройства.
  - d) Храните неиспользуемые электроинструменты в недоступном для детей месте. Не разрешайте эксплуатировать устройство лицам, не ознакомленным с ним или не читавшим эту инструкцию. Электроинструменты опасны, если они эксплуатируются неопытными людьми.
  - e) Тщательно ухаживайте за устройством. Проверяйте, безупречно ли функционируют подвижные части, не заклинивают ли они, сломаны ли части или так повреждены, что они отрицательно влияют на работу устройства. Отремонтируйте поврежденные части перед использованием устройства. Причиной многих несчастных случаев является плохое техническое обслуживание электроинструмента.
  - f) Содержите режущие инструменты в чистоте и наточенном виде. Тщательно обслуживаемые режущие инструменты с острыми режущими кромками режут заклиниваются и с ними легче работает.
  - g) Используйте электроинструменты, принадлежности, рабочие инструменты и т.п. согласно данным указаниям и так, как это предписано для этого специального типа устройства. Учитывайте при этом рабочие условия и выполняемую работу. Применение электроинструментов не по назначению может привести к опасным ситуациям.
- 5) Сервисное обслуживание
- a) Разрешайте ремонтировать устройство только квалифицированным специалистам и только с применением оригинальных запчастей. Таким образом обеспечивается сохранение безопасности устройства.
  - b) Указания по технике безопасности при эксплуатации цепных пил:
    - Следите за тем, чтобы кабель нахо-

дился вдали от зоны резания. Во время работы кустарник может скрыть кабель, что в свою очередь может привести к его разрезу по недосмотру.

- Следите за тем, чтобы все части тела находились вдали от пильной цепи. Убедитесь перед пуском пилы, что пильная цепь ни к чему не прикасается. При работе с цепной пилой одно мгновение невнимательности может привести к захвату пильной цепью одежды или частей тела.
- Всегда держите цепную пилу правой рукой за заднюю ручку и левой рукой за переднюю ручку. Держать цепную пилу в другой рабочей позе не разрешается, так как это увеличивает риск травмирования.
- Электроинструмент следует держать за изолированные поверхности, т.к. пильная цепь может соприкоснуться с собственным сетевым кабелем. При контакте пильной цепи с линией, находящейся под напряжением, это напряжение может попасть на металлические части устройства и привести к электрическому удару.
- Работайте в защитных очках и используйте средства защиты органов слуха. Рекомендуется применять средства защиты для головы, ног и ступней. Подходящая спецодежда снижает опасность травмирования от отлетающих щепок и случайного касания пильной цепи.
- Не работайте с цепной пилой на дереве. При работе с цепной пилой на дереве имеется опасность травмирования.
- Всегда следите за устойчивостью и используйте цепную пилу только в том случае, если Вы стоите на твердом, надежном и ровном грунте. Скользкий грунт или неустойчивые опоры, например, лестница, могут привести к тому, что Вы потеряете равновесие или контроль над цепной пилой.
- При пилении находящейся под напряжением ветки будьте готовы к тому, что она отпружинит. При освобождении напряжения древесное волокно упругая ветка может задеть обслуживающее лицо и/или вывести из-под контроля цепную пилу.
- Проявляйте особую осторожность при пилении подлеска и молодых деревьев.

*Тонкий материал может запутаться в пильной цепи, ударить Вас или вывести Вас из равновесия.*

- Носите цепную пилу за переднюю ручку в выключенном состоянии, пильная цепь должна быть при этом направлена в сторону от Вашего тела. При транспортировке или хранении цепной пилы всегда натягивать защитный чехол. Осторожное обращение с цепной пилой снижает вероятность случайного прикасания к работающей пильной цепи.
- Выполняйте указания по смазке, натяжению цепи и замене принадлежностей. Неправильно натянутая или плохо смазанная пильная цепь может либо разорваться, либо увеличить риск обратного удара.
- Ручки должны быть сухими, чистыми и свободными от масла и смазки. Засаленные, масляные ручки скользят и ведут к потере контроля над цепной пилой.
- Пилите только древесину. Не используйте цепную пилу для работ, для которых она не предназначена. Например: Не используйте цепную пилу для пиления пластмассы, кладки или строительных материалов, не состоящих из дерева. Использование цепной пилы для работ не по назначению может привести к опасным ситуациям.

## 7) Причины и предотвращение обратного удара

Обратный удар может возникнуть, если накопчик направляющей шины касается предмета или если древесина гнется и пильная цепь зажимается в пропиеле.

Касание с наконечником шины может в некоторых случаях привести к неожиданной обратной реакции, при которой направляющая шина отбрасывается вверх и по направлению к обслуживающему лицу.

Заклинивание пильной цепи на верхней кромке направляющей шины может резко откинуть шину по направлению к обслуживающему лицу.

Любая из этих реакций может привести к тому, что Вы потеряете контроль над пилой и возможно получите тяжелую травму. Не уповайте исключительно на встроенные в цепную пилу предохранительные устройства.



В качестве пользователя цепной пилы Вам следует принять различные меры, чтобы обеспечить безопасную работу.

Обратный удар является результатом неправильного или ошибочного использования электроинструмента. Его можно предотвратить подходящими мерами предосторожности, описанными ниже:

- **Крепко держите пилу обеими руками, охватывая большими и остальными пальцами ручки цепной пилы. Установите Ваше тело и руки в позицию, в которой Вы можете противостоять силам обратного удара.** Если приняты подходящие меры предосторожности, обслуживающее лицо может справиться с силами обратного удара. Ни в коем случае не отпусайте цепную пилу.
- **Избегайте ненормального положения тела и не пилите выше плеч.** Благодаря этому предотвращается случайное касание с наконечником шины и обеспечивается лучший контроль цепной пилы в неожиданных ситуациях.
- **Всегда применяйте запасные шины и пильные цепи, предписанные изготовителем.** Ошибочные запасные шины и пильные цепи могут привести к обрыву цепи и/или к обратному удару.
- **Соблюдайте указания изготовителя по заточке и техобслуживанию пильной цепи.** Слишком низкие ограничители вращения увеличивают склонность к обратному удару.
- **Место цикла, так что он не обнаружил во время работы филиалов и тому подобное.**

## 8) Важные указания для Вашей личной безопасности

### а) Общие указания по технике безопасности

1. Следуйте указаниям по проведению регулярного техобслуживания, процедуры подготовки к эксплуатации и ежедневного рутинного техобслуживания. Неправильное обслуживание может привести к серьезным повреждениям агрегата. Использование не допущенных запасных частей может привести к серьезным повреждениям.
2. Это устройство не предназначено для

применения лицами (включая детей) с ограниченными физическими, сенсорными или умственными способностями либо с недостаточными навыками и/или недостаточными знаниями, разве что за ними присматривает отвечающее за их безопасность лицо или они получают от него указания, как нужно использовать устройство.

3. Детям и подросткам до 18 лет не разрешается работа с цепными электропилами. Исключение: Ученик, подросток старше 16 лет под присмотром специалиста.
4. С цепной пилой могут работать только люди с достаточным опытом.
5. Храните эту инструкцию по эксплуатации всегда вместе с цепной пилой.
6. Одалживать или дарить цепную пилу только людям, которые знакомы с употреблением. Передавать также это руководство по эксплуатации.

### б) Указания по использованию цепной пилы

7. Внимание! Перед первым применением цепной пилы необходимо обязательно прочитать инструкцию по эксплуатации.
8. Хранить устройство в сухом и надёжном месте. Предохранять от использования некомпетентными лицами (например детьми).
9. Регулярно контролировать удлинительный кабель и заменять сразу же, если он повреждён.
10. Перед употреблением необходимо проверить соединительный кабель на отсутствие признаков повреждения или старения (наличие трещин изоляции). При наличии повреждений или трещин кабель необходимо заменить.
11. При работе держать цепную пилу обеими руками.
12. При подтягивании или замене цепи, а также при устранении других неисправностей пила должна быть выключенной из сети. – Вытащить вилку из сети!
13. При перерывах в работе оставлять машину так, чтобы никому не причинить вред. Вытащить вилку из сети.
14. При включении цепной пилы принять уверенное положение и придерживаться. Цепь и меч должны стоять свободно.
15. При повреждении или перерезании кабеля сразу же вытащить вилку из сети.

16. Цепную пилу можно подключать только в розетки с заземлением. Мы рекомендуем применение предохранителя (16 А). Предохранитель не нагружать другими потребителями.
  17. При употреблении кабельного барабана, кабель должен быть развернут полностью.
  18. Обращайте внимание на то, чтобы соединительный кабель не надламывался и не повреждался.
  19. Цепная пила может использоваться только в полностью на предприятии смонтированном состоянии. Не допускается отсутствие каких-либо защитных устройств.
  20. Если Вы предпринимаете какие-либо изменения в машине, вытащить вилку из сети.
  21. Необходимо всегда иметь наготове аптечку согласно DIN 13164 на случай возможных аварий.
  22. В случае соприкосновения цепной пилы с землёй, камнями, гвоздями или прочими инородными телами, пожалуйста, сразу же вытащить вилку из сети и проверить цепь, а также меч.
  23. Обратите внимание на то, что бы масло не попадало на землю или в канализацию - охрана окружающей среды. Кладите Вашу цепную пилу всегда на подкладку, так как небольшое количество масла может капать с меча и цепи.
  24. Избегайте использования бензопилы в условиях плохой погоды, особенно если есть риск гроза.
- с) Указания к опасности «обратного удара»**
25. Используйте по возможности для распиловки козлы.
  26. По возможности не упускайте наконечник меча из вида.
  27. К месту распила приставлять только работающую цепную пилу, никогда не включать пилу, уже приставленную к дереву.
  28. Пиление наконечником меча может проводиться только обученным персоналом.
- d) Указания для правильной техники при работе**
29. Строго запрещается работа с пилою на лестницах, строительных каркасах или деревьях.
  30. Следите за тем, чтобы древесина во время распиловки не прокручивалась.
  31. Обращайте внимание на раздробившуюся древесину. При проведении распиловочных работ существует опасность ранения отлетающими опилками.
  32. Не используйте цепную пилу как рычаг или для перемещения древесины.
  33. Режьте только нижней стороной меча. При резании верхней стороной цепь отталкивается в направлении пользователя пилы.
  34. Обращайте внимание на то, чтобы древесина была свободна от камней, гвоздей или прочих инородных тел.
  35. Мы рекомендуем, чтобы пользователь-новичок получил практический инструктаж по применению цепной пилы и личную защитную оснастку от опытного обслуживающего лица. Сначала новичку следует поупражняться в пилении круглой древесины на козлах или на раме.
  36. Избегать касания работающей пилы с землей и проволочными изгородями, избегать пиления тонкомерной древесины и пиломатериала.
  37. Не допускайте приближения людей и животных к режущему полотну.
  38. Сетевой кабель должен быть уложен так, чтобы при пилении он не мог быть захвачен сучьями или чем-либо подобным.

### Использование по назначению

Данную цепную пилу разрешается использовать только одному человеку и только для пиления древесины. Цепную пилу необходимо держать правой рукой за заднюю ручку, а левой - за переднюю. Пользователь перед использованием данной цепной пилы обязан прочитать и понять все указания и инструкции в данном руководстве по эксплуатации. Пользователь обязан использовать надлежащие индивидуальные средства защиты (ИСЗ).



**Данной цепной пилой разрешается пилить только древесину.** Запрещается обрабатывать такие материалы, как, например, пластмасса, камень, металл или древесина с включениями (например, гвозди или болты (винты))!

### Сохраняющиеся опасности (остаточные риски)

Даже при надлежащем использовании данного инструмента всегда сохраняются остаточные риски. В зависимости от конструкции и исполнения данного инструмента могут возникать следующие опасности:

1. Повреждение лёгких, если не используется надлежащая пылезащитная маска.
2. Повреждение органов слуха, если не используются надлежащие средства защиты органов слуха.

- Резаные раны, если не используется надлежащая защитная одежда.
- Нарушения здоровья, связанные с вибрацией системы «кисть-рука» при длительном использовании устройств или при ненадлежащем управлении им или ненадлежащем его техобслуживании.

**Предупреждение!** При работе этот инструмент создаёт электромагнитное поле. Это поле при определённых обстоятельствах может отрицательно повлиять на активные или пассивные медицинские имплантаты. Чтобы уменьшить опасность серьёзных или смертельных травм, рекомендуем лицам с медицинскими имплантатами перед началом каких-либо действий с данным инструментом проконсультироваться у своего врача или у изготовителя этих имплантатов.

### Предупреждение!

Продолжительное использование механизированного инструмента (или других машин), подвергающие оператора вибрациям, может к виброболезни (синдром Рейно) или к кистевому туннельному синдрому. Эти условия уменьшают способность рук чувствовать и регулировать температуру, вызывают нечувствительность и чувство жжения и могут причинить нервные и циркуляционные повреждения и некроз тканей. Все факторы, содействующие появления вибрационной болезни, еще неизвестны, но холодная погода, курение и болезни или физические состояния, оказывающие влияние на кровеносные сосуды и кровообращение, а также высокие уровни вибрации и продолжительные периоды воздействия вибраций упоминаются как факторы развития вибрационной болезни. С целью уменьшить риск от вибрационной болезни и кистевого туннельного синдрома необходимо иметь в виду следующее:

- Носить перчатки и держать руки теплыми.
- Поддерживать антивибрационную (AV) систему в хорошем состоянии. Механизированный инструмент с шатающимися компонентами или с поврежденными антивибрационными буферами будет иметь более высокие уровни вибрации.
- Поддерживать все время твердое зажатие, но не держать ручки постоянным, чрезмерным давлением. Делать частые перерывы.

Все вышеупомянутые меры предосторожности не являются гарантией, что вы не заболите вибрационной болезнью или кистевым туннельным синдромом. Поэтому постоянные и регулярные пользователи должны внимательно следить за своим состоянием их рук и пальцев. Если какой-либо из вышеуказанных симптомов появится, сразу обратитесь к медику для консультации.

## Ввод в эксплуатацию

### Подготовка к запуску

Напряжения и ток источника питания должны соответствовать указанным на паспортной табличке. Приступая к работе, обязательно проверьте работоспособное и безопасное состояние пилы. Также проверьте надлежащую смазку цепи и уровень масла.

### 1. Наполнение масляного бака (Рисунок 1)

Не использовать цепную пилу без масла для цепи, так как это приводит к повреждению цепи, шины и двигателя. В случае повреждений, полученных инструментом в результате использования цепной пилы без масла, претензии на гарантийное обслуживание не принимаются.



**Используйте, пожалуйста, только масла для цепи на биологической основе, которые 100 % биологически разлагаемы.**

Биологические масла для цепи Вы можете приобрести в специализированных торговых предприятиях. Никогда не используйте отработанное масло. Это приводит к повреждению цепной пилы и к потере гарантии.

- При наполнении масляного бака вынуть вилку из сети.
- Откройте открывающийся вентиль масляного бака и положите его таким образом, чтобы прокладочное кольцо не потерялось.
- Влейте в масляный бак приблизительно 210 мл масла с помощью воронки и крепко закрутите крышку.
- Уровень масла можно определить через смотровое окошко (1). Если Вы длительное время не используете машину, удалите, пожалуйста, масло из масляного бака.
- Перед транспортировкой или пересылкой цепной пилы масляный бак также должен быть опустошен.
- Перед началом работ проверьте функцию смазывания цепи. Включить пилу с пильной гарнитурой и держать на достаточном расстоянии над светлой поверхностью (осторожно, не прикасаться к поверхности!). Если появляется масляный след, смазывание цепи функционирует безупречно.
- После употребления положите цепную пилу горизонтально на впитывающую подкладку, возможно выделение капель масла.

### 2. Монтаж шины и цепи (рисунок 2 - 6)



**⚠ Внимание! Опасность травм. Используйте при монтаже цепи защитные перчатки.**

- Положите цепную пилу на стабильное основание.
- Поверните верстачный винт (7) против часовой стрелки , чтобы открыть крышку цепной звёздочки (8) (см. рис. 2).
- Отрегулируйте положение цепи (6) на направляющей шине (5) (рис. 3). **Режущие зубья на верхней стороне пильной шины должны быть направлены вперёд** (см. рис. 5).
- Проконтролируйте, что все звенья цепи сидят точно в пазу пильной шины и что пильная цепь проходит точно вокруг звёздочки цепного привода (А) (рис. 4).
- Установите на место крышку цепной звёздочки (8) и поверните верстачный винт (7) немного по часовой стрелке , чтобы зафиксировать крышку рукой.
- При помощи натяжного кольца цепи (17), позволяющего регулировать натяжение цепи без каких-либо инструментов (SDS-система), выставьте требуемое натяжение цепи (см. рис. 6).

### 3. Функция быстрого натяжения цепи для моделей с SDS-системой (рис. 6)

- a) Направление + : натягивание цепи
- b) Направление - : отпускание цепи

Если инструмент оснащён SDS-системой, то это значит, что цепь и пильную (направляющую) шину можно отпускать или натягивать без каких-либо инструментов. Используя натяжное кольцо цепи (17) SDS-системы, можно регулировать натяжение цепи. Используя верстачный винт (7) SDS-системы, можно отпустить или фиксировать пильную шину.

Переместите верстачный винт (7) немного против часовой стрелки . При помощи внешнего кольца SDS-системы (17) выставьте требуемое натяжение цепи (отпустить: - / натянуть: +). Цепь должна быть натянута так, чтобы её в середине пильной шины можно было сдвинуть лишь прим. на 3 мм, как показано на рис. 5. Теперь затяните верстачный винт (7)  (рис. 6).

Натяжение цепи имеет большое влияние на срок службы пильной гарнитуры, оно должно часто контролироваться. При нагреве цепи до рабочей температуры она ослабляется и, поэтому, должна быть подтянута. Цепь новой пилы нужно подтягивать часто, до тех пор, пока она удлинится.

 **Внимание: Во время обкатки необходимо чаще подтягивать цепь. Если цепь болтается или выступает из паза, сразу подтягивать!**

### 4. Подключение цепной пилы (рисунок 7)

**Мы рекомендуем использовать цепную пилу вместе с предохранительным устройством от аварийного тока с максимальным током выключения 30мА.**

Этот прибор предусмотрен для использования в сети электроснабжения с общим сопротивлением системы 2мАх в пункте передачи (подключении дома к электрической сети) максимум 0,315 Ом. Использовать прибор можно только в сети электроснабжения, которая отвечает этим требованиям. При необходимости, общее сопротивление системы можно узнать в местном предприятии энергоснабжения.

 **Используйте удлинительную проводку, предназначенную исключительно для использования её снаружи (вне помещений), а также проводку, которая не тоньше резинового шланга H07 RN-F по стандарту DIN/VDE 0282 с поперечным сечением минимум 1,5 мм<sup>2</sup>. Проводка должна быть влагозащищённой. При повреждении соединительной проводки данного устройства её замена должна производиться исключительно в указанных изготовителем мастерских ремонта, т.к. для проведения данной операции потребуются специальные инструменты. Нестационарные устройства, которые используются на открытом воздухе, должны быть подключены к автоматическому предохранительному выключателю аварийного тока.**

Данная цепная пила оснащена ограничителем длины кабеля. Вилку прибора вставить в гнездо удлинителя.

Для уменьшения тяги (нагрузки) сложить кабель в петлю и ввести её в отверстие на нижней части машины. Затем надеть петлю на крюк, как показано на рисунке 6. Таким образом, теперь обеспечена защита против произвольного отключения.

### 5. Подключение (рисунок 8 + 9)

- Крепко держите пилу обеими руками, охватывая большими и остальными пальцами ручки цепной пилы (рисунок 8).
- Нажмите большим пальцем на кнопку предохранителя 13 на левой стороне задней рукоятки и после этого на выключатель 9.
- Кнопка предохранителя 13 служит только для разового снятия после включения и не должна нажиматься далее.
- Для выключения отпустите выключатель 9.

 **Внимание: пильная цепь запускается сразу с высокой скоростью. При откладывании пилы ни в коем случае не касаться цепью камней или металлических предметов.**

### Предохранительные приспособления на вашей цепной пиле

#### 1. Тормозная система цепи (рисунок 10)

Эта цепная пила оборудована автоматическим инерционным тормозом цепи. При «обратном ударе» пилы в случае касания наконечника шины о древесину или другой твердый предмет привод цепной пилы сразу останавливается размыканием щитка 4. Процесс торможения вызывается, тем, что при «обратном ударе» тыльная сторона Вашей руки на рукоятке 2 упирается в щиток 4. Исправность тормозной системы цепи необходимо проверять перед каждым применением пилы.

 **Внимание: При отключении тормозной системы цепи (перевести щиток 4 в состояние «ближе к руке» и тем самым поставить его на взвод) все выключатели должны быть при этом выключены!**

**Обращайте внимание на то, чтобы перед вводом цепной пилы в эксплуатацию щиток 4 был всегда в положении «ближе к руке». Для этого передвинуть щиток 4 в направлении рукоятки.**

#### 2. Инерционный тормоз

Данная цепная пила, в соответствии с новейшими предписаниями, оснащена механическим инерционным тормозом. Этот тормоз соединен с тормозом цепи, что обеспечивает торможение цепи после выключения цепной пилы.

Этот тормоз приводится в действие отпуском выключателя/выключателя. Данный инерционный тормоз препятствует опасности получения ранений в результате инерционного движения цепи.

#### 3. Уловитель цепи (рисунок 11)

Эта цепная пила оборудована болтом ловли цепи (18). В случае если во время работы пилой рвётся цепь, валик цепи перехватывает болтающийся конец цепи и предотвращает, таким образом, травмы руки пользователя.

**Правильные действия при основных работах по валке деревьев, обрезке сучьев и распиловке (раскряжёвке)** (Рис. 12 - 19)



**ВНИМАНИЕ!**

Пилить разрешается только такие стволы, диаметр которых меньше длины реза пилы. Лицам, не работающим пилой профессионально, используя её для хобби, запрещается для пиления и валки использовать способ врезания, который может вызвать отброс цепной пилы, что может привести к тяжёлым травмам и - при определённых обстоятельствах - к смерти.

Пилу следует держать всегда обеими руками; учтите при этом правила техники безопасности и рис. 8.

**Важное указание по распиловке брёвен и обрезке сучьев: при пилении на склоне всегда расползайтесь выше бревна, т.к. оно может начать скатываться!**

**а) Валка дерева**

Если распиловку и валку дерева одновременно производят два или несколько работников, то расстояние между работниками, осуществляющими валку, и работниками, осуществляющими распиловку, должно равняться как минимум двойной высоте подлежащего валке дерева. При валке деревьев необходимо следить за тем, чтобы не подвергались опасности сторонние лица, не повреждались линии водо-, газо-, тепло- или энергоснабжения и чтобы не наносился материальный ущерб. Если дерево касается линии водо-, газо-, тепло- или энергоснабжения, следует немедленно сообщить об этом в соответствующее коммунальное предприятие.

При пилении на склоне работник, обслуживающий цепную пилу, должен находиться выше подлежащего валке дерева, так как ствол после валки скорее всего будет скатываться или скользить под гору.

Перед валкой дерева следует запланировать и при необходимости очистить путь отхода. Путь отхода должен вести наклонно назад от ожидаемой линии валки дерева, как показано на рис. 12.

Перед валкой следует учесть естественный наклон дерева, положение больших сучьев и направление ветра, чтобы можно было правильно оценить направление валки дерева.

С дерева необходимо удалить загрязнения, камни, свисающую кору, гвозди, скобы и проволоку.

**б) Надрез**

Пропилите под прямым углом к направлению валки дерева надрез глубиной 1/3 диаметра ствола, как показано на рис. 13. Сначала проведите нижний горизонтальный надрез. Таким образом предотвращается заклинивание пильной цепи или направляющей шины при проведении второго надреза.

**в) Валочный пропил**

Валочный пропил начинать на расстоянии минимум

50 мм над горизонтальным надрезом, как показано на рис. 13. Валочный пропил производите параллельно к горизонтальному надрезу. Валочный пропил производите лишь на такую глубину, чтобы еще оставалась стоять перемычка (валочная планка), которая может служить в качестве шарнира. Перемычка предотвращает поворот и падение дерева в неправильном направлении. Не пропиливайте перемычку до конца.

При приближении валочного пропила к перемычке дерево должно начинать падать. Если выясняется, что дерево возможно падает не в желаемом направлении или клонится назад и зажимает пильную цепь, прервите валочный пропил и используйте клинья из дерева, пластмассы или алюминия для раскрытия пропила и валки дерева в желаемом направлении.

Когда дерево начинает падать, удалите цепную пилу из пропила, выключите, отложите в сторону и покиньте опасную зону по запланированному пути отхода. Следите за падающими сучьями и не спотыкайтесь.

**г) Обрезка сучьев**

Под этим понимается отделение сучьев от сваленного дерева. При обрезке сучьев сначала не трогайте большие сучья, направленные вниз и подпирющие дерево. Небольшие сучья отделяйте одним пропилом, как показано на рис. 14. Находящиеся под напряжением сучья следует пилить снизу вверх, чтобы предотвратить заклинивание пилы.

**д) Раскряжёвка бревна**

Под этим понимается поперечная распиловка сваленного дерева на отдельные части. Следите за надёжной опорой и равномерным распределением веса Вашего тела на обе ноги. Следует подпереть бревно, если это возможно, сучьями, балками или клиньями.

**Бревно лежит, опираясь по всей длине**

Если бревно равномерно опирается по всей длине, как показано на рис. 15, пиление производится сверху.

**Бревно лежит, опираясь с одной стороны**

Если бревно опирается одним концом, как показано на рис. 16, сначала пропилите 1/3 диаметра бревна с нижней стороны, а затем остаток сверху до высоты нижнего пропила.

**Бревно лежит, опираясь с двух сторон**

Если бревно опирается обоими концами, как показано на рис. 17, сначала пропилите 1/3 диаметра бревна с верхней стороны, а затем 2/3 диаметра с нижней стороны до высоты верхнего пропила.

При пилении на склоне всегда стоять выше дерева, как показано на рис. 18.

Чтобы сохранить полный контроль в момент "пропиливания", снизьте давление прижима в конце пропила, не ослабляя захват ручек цепной пилы. Следите за тем, чтобы пильная цепь не касалась грунта. После завершения пропила выждать останов пильной цепи, прежде чем удалять из него цепную пилу. Всегда выключайте двигатель цепной пилы, прежде чем переходить от дерева к дереву.

## е) Упор зубчатый (рисунок 19)

- Углубите зубчатый упор в бревно и используйте его в качестве точки опоры. Пилите дугообразными движениями, чтобы направляющая шина вонзалась в дерево.
- При необходимости повторите несколько раз, изменяя точку углубления зубчатого упора.

## ж) Распиловка бревна по длине на козлах (рис. 19)

Бревно лежит при этом на козлах, как показано на рис. 19.

1. Держите пилу справа от себя обеими руками.
2. Левая рука должна быть максимально выпрямлена.
3. Распределите вес тела на обе ноги.

Данный инструмент следует использовать в соответствии с предписаниями. При пилении держите пилу обеими руками и достаточно далеко от себя.

Пила должна быть выведена на полную скорость, прежде чем начать процесс пиления. При резании используйте зубчатый упор (16). Он действует как рычаг и опора при пилении.

## Техобслуживание

### Перед выполнением всех работ по техобслуживанию вытащить вилку из сети.

- После каждого использования чистите Вашу цепную пилу от опилок и масла. Обращайте особое внимание на то, чтобы вентиляционные щели для охлаждения двигателя на корпусе цепной пилы были свободны от мусора (опасность перегрева).
- При сильном загрязнении цепи, при смолообразовании, цепь необходимо демонтировать и очистить. Для этого положите цепь на несколько часов в ёмкость с чистящим средством для цепи. Затем промойте в чистой воде и, в случае, если цепь сразу не будет использоваться, обработайте её сервис-аэрозолем или стандартным антикоррозионным аэрозолем.
- Только при применении биомасла: Так как некоторые сорта биомасел по прошествии длительного времени склонны к образованию корки, необходимо прополаскивать смазочную систему перед длительным хранением цепной пилы. Наполните для этого пустой масляный бак до половины (около 100 мл) чистящим средством для цепной пилы и закройте его, как обычно. Затем включите цепную пилу без шины и цепи и ждите, пока вся жидкость для промывки выйдет из отверстия цепной пилы. Перед следующим употреблением цепной пилы снова наполнить бак маслом.
- Не хранить пилу на улице или во влажном помещении.
- После каждого употребления проверяйте все части цепной пилы на износ, особенно цепь, шина и ведущее колесо цепного привода.
- Всегда обращайте внимание на правильное напряжение цепи пилы. Слишком свободно сидящая цепь может соскочить при работе и привести к травмам. При повреждении цепи необходимо сразу же заменить её. Минимальная длина резцов должна

быть, по меньшей мере, 4 мм.

- После использования пилы проверяйте корпус мотора и кабель на повреждения. При признаках повреждения передайте, пожалуйста, Вашу цепную пилу в электромастерскую или в сервисную мастерскую.
- При каждом употреблении Вашей пилы проверяйте уровень масла и функцию смазывания цепи. Недостаточная смазка маслом приводит к повреждению цепи, шины и двигателя.
- Проверьте перед каждым употреблением пилы остроту цепи. Тупые цепи приводят к перегреву двигателя.
- Так как для заточки цепи требуются специальные знания, мы рекомендуем, отдавать цепи для заточки в специальные мастерские.
- Перед транспортировкой цепной пилы обязательно выньте вилку из сетевой розетки и наденьте на цепную шину защитный кожух. Если необходимо выключать между этими распилами.
- При перевозке пилы автомобилем расположите ее в безопасном месте и надежно закрепите, чтобы она не представляла опасности для людей.
- **Внутри данного инструмента нет деталей и узлов, требующих техобслуживания; поэтому действительно следующее:**
  - Не проводите какие-либо работы по техобслуживанию, которые не описаны в данном руководстве. Мы не несём никакой ответственности за несчастные случаи и повреждения, вызванные самостоятельными попытками ремонта, неправильным и непропорциональным использованием.

## При технических проблемах

- **Устройство не запускается:** проверьте, имеется ли в сети электрический ток (например, включением в другую штепсельную розетку или с помощью индикатора напряжения). Если устройство не запускается при наличии сетевого напряжения в штепсельной розетке, вышлите прибор в наше представительство или уполномоченную мастерскую.
- **Цепь не движется:** Проверить положение щитка (см. рисунок 10). Цепь движется только при отключенной тормозной системе.
- **Сильное искрообразование в двигателе:** повреждены двигатель или угольная щетка. Отдайте прибор для ремонта в наше представительство или уполномоченную мастерскую.
- **Масло не поступает:** Проверьте уровень масла. Очистите отверстия для поступления масла в шине (см. соответствующие указания по техобслуживанию). Если это не помогает, отдайте прибор для ремонта в наше представительство или уполномоченную мастерскую.



**Внимание: Работы по ремонту и техобслуживанию, не указанные в этой инструкции по эксплуатации, не проводить, а обратиться к уполномоченному специалисту.**



**Внимание:** Поврежденный соединительный кабель прибора могут заменить только в нашем представительстве или в названной изготовителем ремонтной мастерской, так как для этого требуется специализированный инструмент.

## Служба ремонта

Ремонт электроинструмента может выполняться только уполномоченным специалистом. Пожалуйста, опишите при отправлении в ремонт установленную Вами неисправность.

## Сведения по защите окружающей среды / утилизации

Следует должным образом утилизировать изношенный инструмент. Во избежание несанкционированного использования инструмента, следует отсоединить сетевой шнур. Запрещается утилизировать устройство с ТБО. В целях защиты окружающей среды отвезите инструмент в пункт сбора и утилизации электрических приборов. Компетентные местные органы предоставят вам адреса и время работы таких пунктов. Изношенные вспомогательные устройства и упаковочный материал также следует утилизировать в соответствии с назначением.



**Только для стран ЕС**

**Не бросайте электроприборы в контейнеры для ТБО!**

Согласно Директиве ЕС 2012/19/ЕС об утилизации электронных и электрических приборов и внедрению данного регламента на местных законодательных уровнях отходы подлежат разделному сбору и последующей экологически приемлемой переработке. Переработка – альтернатива возврата оборудования: Вместо возврата электрического оборудования, владельцу в качестве альтернативы предлагается должным образом распорядиться подлежащим утилизации оборудованием. Такое оборудование можно отвезти в пункт сбора и переработки отходов, функционирующий в рамках национальной программы управления переработкой отходов и законодательных актов о переработке отходов. Это не касается вспомогательных устройств и аксессуаров, не имеющих в своем составе электрических компонентов.

## Запасные части

Использовать только оригинальные запчасти. Для этого обращайтесь в специализированную мастерскую. Использование неоригинальных запасных частей может привести к тяжелым ранениям оператора, повреждению машины и отмене гарантии.

При заказе запасных частей необходимо указать следующие данные:

- тип высотореза;
- номер артикула высотореза.

## **Įvadas į naudojimo instrukciją**

Ši instrukcija Jums padės susipažinti su įrenginiu ir jo panaudojimu pagal paskirtį. Naudojimo instrukcijoje pateikiama svarbi informacija apie tai, kaip kvalifikuotai ir ekonomiškai naudoti įrenginį, išvengti pavojų, sumažinti remonto skaičių ir prastovų trukmę, padidinti įrenginio patikimumą ir prailginti tarnavimo laiką. Naudojimo instrukcija turi nuolat būti įrenginio naudojimo vietoje.

Naudojimo instrukciją privalo perskaityti kiekvienas, kam tenka atlikti bet kokį darbą su įrenginiu (pavyzdžiui, naudojimas, techninis aptarnavimas ar transportavimas).

Kartu su naudojimo instrukcija ir šalyje veikiančiais įstatymais dėl nelaimingų atsitikimų išvengimo reikia kartu laikytis pripažintų profesionalių darbo saugumo taisyklių, taip pat kompetentingų profesinių sąjungų paruoštų instrukcijų nelaimingiems atvejams išvengti.

## **TURINYS**

	<b>Puslapis</b>
<b>Įvadas į naudojimo instrukciją</b>	1
<b>Techniniai duomenys</b>	2
<b>Iliustracijos ir piktogramų paaiškinimas</b>	2
<b>Paskirtis</b>	3
<b>Bendrieji saugumo technikos nurodymai</b>	4
<b>Bendrieji elektros įrenginio saugumo technikos nurodymai</b>	4
<b>Eksploatacijos pradžia</b>	8
<b>Grandinės stabdžio saugos įtaisai</b>	9
<b>Tinkamos grandinio pjūklo eksploatacijos instrukcijos</b>	9
<b>Techninė priežiūra ir aptarnavimas</b>	10
<b>Kilus techninėms problemoms</b>	11
<b>Remonto darbai</b>	11
Atliekų šalinimas ir aplinkos apsauga	11
<b>Atsarginės dalys</b>	11
<b>Garantija</b>	
<b>EB atitikties deklaracija</b>	



## Techniniai duomenys

Prietaisai yra gaminami pagal EN 60745-1 ir EN 60745-2-13 nuostatas ir visiškai atitinka Vokietijos įrangos ir produktų saugos įstatymą.

Elektrinis grandininis pjūklas		IECS 2240 TF
Vardinė įtampa	V~	230-240
Vardinis dažnis	Hz	50
Saugiklis (laiko tarpas)	A	16
Greitis be apkrovos $n_0$	min <sup>-1</sup>	7000
Vardinė atiduodamoji galia	W	2200
Kreiptuvo tipas		160SDEA041 Oregon
Kreiptuvas	mm	406 / 16"
Pjūvio ilgis	mm	397
Grandinė		91P057X, 91PJ057X, 91PX057
Greitis	m/s	12,1
Svoris	kg	5,0
Alyva	ml	210
Išmatuotas garso galios lygis	dB(A)	105,9 K=3,0
Garso slėgio lygis $L_{pA}$ (EN 60745-2-13)	dB(A)	85,9 K=3,0
Vibracija (EN 60745-2-13)	m/s <sup>2</sup>	8,393 K=1,5

Apsaugos klasė: II/DIN EN 60745/VDE 0740

## Emisija

- Naudojama - Nurodyto dydžio emisijos svyravimai buvo matuojami standartiniais bandymų metodais ir negali būti lyginami su kitais įrenginiais su varikliais.
- Naudojama - Nurodytas emisijos svyravimų dydis gali būti būtinas darbo pertraukų nustatymui.
- Nurodytas emisijos svyravimų dydis gali skirtis faktinio įrenginio naudojimo metu nuo nustatyto dydžio, ir priklauso nuo to, kaip elektrinis įrenginys yra naudojamas.
- Dėmesio: norint išvengti rankų, kraujagyslių sistemos ligų, kurias sukelia vibracija, darykite darbe pertraukas.

## Ilustracijos ir piktogramų paaiškinimas



- 1 Dėvėkite akių ir ausų apsaugas!
- 2 Įspėjimas!
- 3 Prieš naudojimą perskaitykite naudojimo instrukciją
- 4 Saugokite šį elektrinį prietaisą nuo lietaus
- 5 Jei laidas yra pažeistas arba perpjautas, nedelsiant ištraukite kištuką.
- 6 Dėmesio, atatranka!
- 7 Laikykite įrankį abiem rankomis!
- 8 Dėmesio: aplinkos apsauga! Šio prietaiso negalima išmesti kartu su bendromis/ buitinėmis atliekomis. Išmeskite tik nustatyta surinkimo taške.
- 9 Nurodytas garso galios lygis  $L_{WA}$  112 dB(A)
- 10 Apsaugos klasė II / dviguba izoliacija

## Paskirtis

Šį grandininį pjūklą gali naudoti tik vienas žmogus ir tik medienos pjovimui. Grandininį pjūklą būtina laikyti dešine ranka už galinės rankenos ir kaire ranka už priekinės rankenos. Prieš naudojant grandininį pjūklą, naudotojas turi perskaityti ir suprasti visus naudojimo instrukcijoje pateiktus nurodymus. Naudotojas turi naudoti asmens apsaugos priemonės (AAP).



**Grandininį pjūklą leidžiama naudoti tik medienos pjovimui.** Neleidžiama pajuti tokių medžiagų kaip plastikas, akmuo, metalas ar mediena su pašalinėmis medžiagomis (pavyzdžiui, vinys ar varžtai).

## Likutinė rizika

Likutinė rizika išlieka, net jei naudojate šį įrankį pagal paskirtį. Su šio įrankio konstrukcija ir dizainu siejami tokie pavojai:

1. Plaučių pažeidimas, jei nedėvima tinkama nuo dulkių apsauganti kaukė.
2. Klausos pažeidimas, jei nedėvima tinkama klausos apsauga.
3. Įpjovimai, jei nedėvimi tinkami apsauginiai rūbai.
4. Pakenkimas sveikatai, kurį sąlygoja plaštakoms ir rankoms tenkanti vibracija, jei prietaisas yra naudojamas ilgą laiką tarpą arba jei jis nėra tinkamai eksploatuojamas ar techniškai prižiūrimas.



**Įspėjimas!** Naudojant šį įrenginį, sukuriama elektromagnetinis laukas. Esant tam tikroms aplinkybėms, šis laukas gali paveikti aktyvius arba pasyvius medicininius implantus. Siekiant sumažinti sunkaus sužalojimo ar mirties pavojų, prieš naudojant įrenginį, rekomenduojame žmonėms, turintiems medicininių implantų, pasikonsultuoti su savo gydytoju ar medicininių implantų gamintoju.



**Įspėjimas!** Ilgiau naudojant įrankį, naudotojas patiria vibraciją ir smūgius, kurie gali sukelti Reino ligą ir riešo kanalo sindromą.

Ši liga blogina rankų gebėjimą jausti ir reguliuoti temperatūrą, sukelia sustingimą ir karščio pojūtį bei gali sąlygoti nervų sistemos ir kraujo apytakos sistemos pažeidimą ir nekrozę.

Ne visi Reino ligą sukeliantys veiksniai yra žinomi, tačiau vis dėlto yra žinoma, kad tokie veiksniai kaip šaltas vanduo, rūkymas bei kraujagysles ir kraujo apytakos sistemą paveikiančios ligos, taip pat stiprios ar ilgai trunkančios vibracijos poveikis prisideda prie Reino ligos vystymosi.

Norėdami sumažinti Reino ligos ir riešo kanalo sindromo pavojų, imkitės šių priemonių:

- Mūvėkite pirštines ir palaikykite rankų šilumą.
- Pasirūpinkite tinkama prietaiso technine priežiūra. Jei įrankio dalys yra atsilaisvinusios ar pažeistos, arba jei amortizatoriai yra pažeisti ar nusidėvėję, tai sąlygos didesnę vibraciją.
- Visada tvirtai laikykite rankeną, bet pastoviai per stipriai nespauskite jos. Dažnai darykite pertraukas.

Visos minėtosios atsargumo priemonės nepašalina Reino ligos ir riešo kanalo sindromo pavojaus. Todėl, naudojant ilgą laiką tarpą arba reguliariais intervalais, patariama atidžiai stebėti rankų ir pirštų būklę. Nedelsiat kreipkitės į gydytoją, jei atsirastų bet kurie minėtieji simptomai.

## Bendrieji saugumo technikos nurodymai

Nurodymas dėl garso lygio pagal įstatymo dėl įrenginio saugumo (ProdSG) reikalavimus ir/ arba ES Direktyvas įrenginių atžvilgiu: Darbo metu garso galingumas gali viršyti 80 dB (A). Siekiant apsaugoti operatoriaus klausą būtina naudoti apsaugos nuo garso priemonės (pavyzdžiui, ausines).

**Dėmesio:** Netinkamai naudojant grandininį pjūklą padidėja traumos rizika. Prašome visada laikytis naudojimo instrukcijos reikalavimų!

Dėmesio: apsauga nuo triukšmo! Atkreipkite į tai dėmesį, kai regione pradedama įrenginio eksploatacija.

## Bendrieji elektros įrenginio saugumo technikos nurodymai

 **Įspėjimas! Perskaitykite visas saugumo technikos taisykles ir nurodymus. Saugumo technikos taisyklių ir nurodymų nesilaikymas gali sukelti elektros smūgį, gaisrą ir/arba sunkias traumas.**

Visas saugumo technikos taisykles ir nurodymus išsaugokite, kad galėtumėte pasinaudoti ateityje.

Saugumo technikos taisyklių nurodymuose naudojamas terminas „elektros įrenginys“ taikomas elektros įrenginiui, maitinamam iš tinklo (su elektros maitinimo kabeliu) arba elektros įrenginiui, maitinamo iš akumulatoriaus (be elektros maitinimo kabelio).

### 1) Darbo vieta

- Savo darbo vietoje palaikykite švarą ir tvarką. Tinkama ir nepakankamai apšviesta darbo vieta gali sukelti nelaimingą atsitikimą.
- Su įrenginiu nedirbkite aplinkoje, kurioje yra sproginimo pavojus, karšti skysčiai, dujos ar dulkės. Elektros įrenginys išskiria kibirkštis, kurios gali uždegti dulkes arba garus.
- Dirbant su elektros įrenginiu neleiskite vaikams ir kitiems žmonėms būti pavojingoje zonoje. Atitraukus dėmesį Jūs galite nebekontroliuoti įrenginio.

### 2) Apsauga nuo elektros smūgio

- Įrenginio maitinimo kabelio kištukas turi atitikti maitinimo rozetę. Jokių būdu negalima keisti maitinimo kabelio kištuko. Nenaudokite kilnojamų rozečių kartu su

įrenginiais, turinčiais apsauginį įžemimą. Originalūs maitinimo kabelio kištukai ir rozetės sumažina elektros smūgio riziką.

- Venkite kūnu liestis prie įžemintų kaminių, šildymo sistemų, krosnių ir šaldytuvų paviršių. Jeigu Jūsų kūnas įžemintas, yra didelė elektros smūgio rizika.
- Saugokite įrenginį nuo lietaus. Į įrenginio vidų patekęs vanduo padidina elektros smūgio riziką.
- Nenaudokite kabelio ne pagal paskirtį: įrenginio pernešimui, jo pakabinimui ar kabelio kištuko ištraukimui iš rozetės. Saugokite kabelį nuo karščio poveikio, aštrių briaunų ar judančių įrenginio dalių. Pažeisti ar susipynę kabeliai padidina elektros smūgio riziką.
- Jeigu su elektros įrenginiu dirbate atviroje vietoje, naudokite tik kabelio prailgintuvus, skirtus eksploatavimui ne patalpose. Kabelio prailgintuvo, skirto eksploatavimui ne patalpose naudojimas sumažina elektros smūgio riziką.
- Jei negalima išvengti elektrinio įrankio naudojimo drėgnoje aplinkoje, primygtinai rekomenduojama naudoti apsauginį avarinės srovės jungiklį (angl. RCD). Naudojant RCD, mažėja elektros smūgio pavojus.

### 3) Žmonių saugumas

- Būkite atidūs, nenukreipkite dėmesio nuo atliekamo darbo ir protingai elkitės su elektros įrenginiu. Įrenginio nenaudokite, jeigu esate pavargęs ar apsvaigęs nuo narkotikų, alkoholio ar medikamentų. Viena akimirka neatidumo naudojant įrenginį gali baigtis rimta trauma.
- Naudokite asmenines apsaugos priemones ir visada būkite užsidėję apsauginius akinius. Asmeninių apsaugos priemonių, pavyzdžiui, respiratoriaus, neslidžios apsauginės avalynės, šalmo ar ausinių naudojimas, priklausomai nuo elektros įrenginio rūšies ir naudojimo būdo, sumažina elektros smūgio riziką.
- Venkite netyčinio įrenginio įjungimo. Prieš jungdami elektros kabelio kištuką į rozetę įsitikinkite, kad jungiklis yra „IŠJUNGTA“ padėtyje. Jeigu pernešdami įrenginį pirštą laikote ant jungiklio ar įjungtą įrenginį įjungiate į elektros tinklą, tai gali sukelti nelaimingus atsitikimus.

- d) Prieš įjungdami įrenginį, pašalinkite derinimo instrumentus ir veržliarakčius. *Instrumentas ar veržliaraktis, esantis besisukančioje įrenginio dalyje, gali sukelti traumą.*
- e) Nepervertinkite savo galimybių. Užtikrinkite patikimą atramą ir visuomet išlaikykite pusiausvyrą. *Taip Jūs galėsite kontroliuoti įrenginį netikėtose situacijose.*
- f) Dėvėkite tinkamus rūbus. Nenešiokite laisvų rūbų ar papuošalų. Žiūrėkite, kad plaukai, drabužiai ir pirštinės būtų pakankamu atstumu nuo besisukančių detalių. *Besisukančios įrenginio detalės gali įtraukti laisvus rūbus, papuošalus ar ilgus plaukus.*
- g) Jeigu galima prijungti dulkes siurbiančius ar dulkes gaudančius įrenginius, įsitikinkite, kad jie tinkamai pajungti ir naudojami. *Šių įrenginių naudojimas sumažina dulkių keliamą pavojų.*
- 4) Elektros įrenginio aptarnavimas ir naudojimas
- a) Neperkraukite įrenginio. Savo darbe naudokite tam skirtą elektros įrenginį. *Su tinkamu elektros įrenginiu Jūs reikiamus darbus atliksite greičiau ir saugiau.*
- b) Nenaudokite įrenginio su netvarkingu jungikliu. *Elektros įrenginys, kurio negalima įjungti ir išjungti jungikliu, yra pavojingas ir turi būti remontuojamas.*
- c) Prieš pradėdami įrenginio derinimą ar prieš įrenginio padėjimą šone iš elektros maitinimo rozetės ištraukite elektros maitinimo kabelio kištuką. *Šios saugos priemonės apsaugos nuo netyčinio įrenginio įjungimo.*
- d) Nenaudojamą elektros įrenginį laikykite vaikams nepasiekiamoje vietoje. Neleiskite įrenginį eksploatuoti žmonėms, nesuapatinusiems su juo arba neskaiciusiems šios instrukcijos. *Elektros įrenginiai gali būti pavojingi, jeigu juos eksploatuoja nepatyrę žmonės.*
- e) Atidžiai prižiūrėkite įrenginį. Patikrinkite, kad nepriekaištingai funkcionuotų besisukančios dalys, jos neužstrigtų, nebūtų nulūžusios ar taip pažeistos, kad neigiamai veiktų įrenginio darbą. Prieš įrenginio naudojimą suremontuokite pažeistas dalis. *Daugelio nelaimingų atvejų priežastimi yra netinkama elektros įrenginio priežiūra.*
- f) Pjaunančius instrumentus laikykite švarius ir išgaląstus. *Tinkamai prižiūrimi pjaunantys instrumentai su aštriais pjovimo kraštais rečiau užsikerta ir su jais lengviau dirbti.*
- g) Elektros įrenginius, pagalbines detales, darbo instrumentus ir t.t. naudokite pagal šiuos nurodymus ir taip, kaip tai nurodyta šiam specialiam įrenginio tipui. Atsižvelkite į darbo sąlygas ir atliekamą darbą. *Elektros įrenginių naudojimas ne pagal paskirtį gali sukelti pavojingas situacijas.*
- 5) Techninis aptarnavimas
- a) Įrenginio remontą gali atlikti tik kvalifikuoti specialistai. Remonto metu galima naudoti tik originalias detales. *Tokiu būdu užtikrinamas įrenginio saugumas.*
- 6) Saugumo technikos nurodymai, naudojant grandininį pjūklą
- Stebėkite, kad kabelis būtų nutolęs nuo pjovimo zonos. *Darbo metu kūmai gali paslėpti kabelį ir Jūs galite jį perpjauti, to nepastebėję.*
  - Stebėkite, kad visos kūno dalys būtų toli nuo pjūklo grandinės. Prieš pjūklo įjungimą įsitikinkite, kad pjūklo grandinė prie nieko nesiliečia. *Dirbant su grandininio pjūklu akimirka neatidumo gali baigtis tuo, kad pjūklo grandinė gali įtraukti drabužius ar kūno dalį.*
  - Grandininį pjūklą visada laikykite dešiniąja ranka už galinės rankenėlės, o kairiąja ranka už priekinės rankenėlės. *Grandininį pjūklą laikyti kitokioje pozicijoje draudžiama, nes tai gali padidinti traumos riziką.*
  - Elektros įrenginį reikia laikyti už izoliuotų dalių, nes pjūklo grandinė gali prisiliesti prie savo elektros maitinimo kabelio. *Esant pjūklo grandinės kontaktui su laidu, kuriame yra įtampa, ši įtampa gali patekti į metalines įrenginio dalis ir sukelti elektros smūgį.*
  - Dirbkite su apsauginiais akiniais ir naudokite klausos organų apsaugos priemones. *Rekomenduojama naudoti apsaugos priemones galvai, kojoms ir pėdoms. Tinkami darbiniai rūbai mažina traumų dėl atšokusių skiedrų ir atsitiktinio prisilietimo prie pjūklo grandinės pavojų.*
  - Su grandininio pjūklu nedirbkite medyje. *Dirbant medyje su grandininio pjūklu kyla traumas pavojus.*
  - Visada atkreipkite dėmesį į stabilumą ir grandininį pjūklą naudokite tik tuo atveju,

jei stovite ant tvirto, patikimo ir lygaus grunto. *Slidus gruntas ar nestabili atrama, pavyzdžiui, kopėčios, gali būti priežastis to, kad Jūs prarasite stabilumą ar grandininio pjūklo kontrolę.*

- **Pjaunant nulenktas šakas būkite pasirošę tam, kad jos gali spyruokliuoti.** *Atsilaisvinus medienos pluošto tempimo jėgai spyruokliuojanti šaka gali užgauti dirbančiojo veidą ir/arba pašalinti grandininio pjūklo kontrolę.*
- **Būkite ypač atsargūs, pjaudami pomiškį ar jaunos medžius.** *Ploni medeliai gali įstrigti pjūklo grandinėje, suduoti Jums smūgį ir išvesti jus iš pusiausvyros.*
- **Grandininį pjūklą neškite, kai jis yra išjungtas, paėmę už priekinės rankenėlės.** *Pjūklo grandinė turi būti nukreipta nuo Jūsų kūno. Transportuojant ar saugant ant pjūklo grandinės visada turi būti uždėtas apsauginis uždangalas. Atsargi elgsena su grandininio pjūklu sumažina prisilietimo prie veikiančios pjūklo grandinės tikimybę.*
- **Vykdykite nurodymus dėl tepimo, grandinės įtempimo ir priedų keitimo.** *Netinkamai įtempta ar blogai sutepta pjūklo grandinė gali arba nutrūkti, arba padidinti atgalinio smūgio riziką.*
- **Rankenėlės turi būti sausos ir švarios, ant jų negali būti alyvos ar tepalo.** *Riebalais ar alyva padengtos rankenėlės slysta ir nebeleidžia tinkamai kontroliuoti grandininio pjūklo.*
- **Pjaukite tik medieną.** *Negalima grandininio pjūklo naudoti darbams, kuriems jis neskirtas. Pavyzdžiui, grandininio pjūklu negalima pjauti plastmasės, plytų ar kitų statybinių medžiagų, kurios yra ne iš medienos. Grandininio pjūklo naudojimas ne pagal paskirtį gali sukelti pavojingas situacijas.*

## 7) Atgalinio smūgio priežastys ir jo išvengimas

Atgalinis smūgis gali įvykti, kai nukreipiančiosios pjovimo juostos galas liečia koją daiktą arba jeigu mediena linksta ir pjūklo grandinė yra suspaudžiama įpjovoje.

Kai kuriais atvejais prisilietimas su nukreipiančiosios pjovimo juostos galu gali sukelti netikėtą atbulinę reakciją, kai pjovimo juosta yra atmetama aukštin link dirbančiojo žmogaus veido.

Pjūklo grandinės užstrigimas viršutinėje dalyje

gali staigiai atmesti pjovimo juostą link dirbančio žmogaus veido.

Bet kuris šis atvejis gali baigtis tuo, kad Jūs prarasite pjūklo kontrolę ir, greičiausiai, patirsite sunkią traumą. Nepasitikėkite vien tik grandininiam pjūkle sumontuotais apsaugos prietaisais. Kaip grandininio pjūklo naudotojas Jūs turite imtis visų priemonių, užtikrinančių saugų darbą. Atgalinis smūgis yra netinkamo ar klaidingo elektros įrenginio naudojimo rezultatas. Jo galima išvengti atitinkamomis saugumo priemonėmis, kurios pateikiamos žemiau:

- **Pjūklą stipriai laikykite abejomis rankomis, nykščiais ir kitais pirštais apkabinę grandininio pjūklo rankenėles.** *Suteikite savo kūnui tokią poziciją, kurioje Jūs galėsite pasipriešinti atgalinio smūgio poveikiui. Jeigu imtasi tinkamų saugumo priemonių, dirbantis žmogus gali pasipriešinti atgalinio smūgio jėgai. Jokių būdų nepaleiskite iš rankų grandininio pjūklo.*
- **Venkite nenormalios kūno padėties ir nepjaukite aukščiau pečių.** *Tai leidžia išvengti prisilietimo prie pjovimo juostos galo ir užtikrina geresnę grandininio pjūklo kontrolę netikėtose situacijose.*
- **Visada naudokite pjovimo juostas ir pjūklo grandines, kurias rekomendavo gamintojas.** *Netinkamos pjovimo juostos ir pjūklo grandinės naudojimas gali baigtis grandinės nutūkimu ir/arba atgaliniu smūgiu.*
- **Laikykites gamintojo nurodymų dėl pjūklo grandinės galandimo ir techninės priežiūros.** *Pernelyg žemi įpjovimo ribotuvai padidins atgalinio smūgio tikimybę.*
- **Elektros maitinimo laidą laikyti tokioje padėtyje, kad pjovimo metu jis neužsikabintų už šakos ir nebūtų pažeistas kitokiu būdu.**

## 8) Svarbus reikalavimai dėl Jūsų asmeninės saugos

### A) Bendrieji saugos reikalavimai

1. Laikykites nurodymų dėl reguliarių techninės priežiūros darbų, parengimo naudoti procedūrų ir kasdienių priežiūros darbų. Dėl netinkamai atliktų priežiūros darbų įrenginys gali rimtai sugesti. Dėl neleistinų keičiamųjų dalių įrenginys gali rimtai sugesti.
2. Šis įrenginys neskirtas naudotis asmenims (įskaitant vaikus) su ribotu fiziniu, jutiminiu arba protiniu veiksmumu ar neturintiems pa-

kankamų įgūdžių ir (arba) reikiamų žinių, kad galėtų tinkamai juo naudotis, nebent dirbtų prižiūrimi asmenys, atsakingo už jų saugumą, arba gavę iš jo nurodymus, kaip naudotis įrenginiu.

3. Vaikams ir paaugliams iki 18 metų neleidžiama dirbti su grandininiais pjūklais. Išimtis: mokinys, vyresnis negu 16 metų, prižiūrimas specialisto.
4. Su grandininio pjūklu gali dirbti tiktai asmenys, turintys pakankamos patirties.
5. Šią naudojimo instrukciją reikia laikyti kartu su grandininio pjūklu.
6. Skolinti arba perleisti grandininį pjūklą galima tiktai asmenims, žinantiems, kaip juo naudotis. Perduodant įrenginį kartu reikia atiduoti ir naudojimo instrukciją.

## **B) Nurodymai dėl saugaus darbo su grandininio pjūklu**

7. Dėmesio! Prieš naudojantis grandininio pjūklu pirmą kartą reikia įdėmiai perskaityti naudojimo instrukciją.
8. Įrenginys turi būti laikomas sausoje, tinkamoje vietoje. Saugoti, kad juo negalėtų pasinaudoti nekompetentingi asmenys (pavyzdžiui, vaikai).
9. Nuolatos tikrinti ilginamąjį kabelį; pažeistą nedelsiant pakeisti.
10. Prieš naudojantis grandininio pjūklu patikrinti jungimo kabelį – ar jis nesudilęs, nepažeistas (nesutrūkusi izoliacija). Jei yra įtrūkimų ar kitokių pažeidimų, kabelį būtina pakeisti.
11. Dirbant grandininį pjūklą laikyti abiem rankomis.
12. Įtempiant arba keičiant grandinę, taip pat šalinant gedimus, grandininis pjūklas turi būti atjungtas nuo elektros tinklo – būtinai ištraukite kabelio kištuką iš elektros lizdo!
13. Darydami darbo pertraukas padėkite įrenginį taip, kad jo nebūtų galima netyčia įjungti ir padaryti jokios žalos. Kištuką ištraukite iš elektros lizdo.
14. Jungdami grandininį pjūklą turite stovėti tvirtai ir laikyti jį abiem rankomis. Plovimo grandinė ir juosta turi būti be gaubtų (juostos dėklą reikia nuimti iš anksto).
15. Jeigu perpjauamas ar kitaip pažeidžiamas įrenginio kabelis, reikia nedelsiant ištraukti kištuką iš elektros lizdo.
16. Grandininį pjūklą galima jungti tiktai prie įžeminto elektros lizdo. Rekomenduojame nau-

doti apsauginį jungiklį (16 A). Prie jo nejungti kitų elektrą vartojančių įrenginių.

17. Jeigu naudojamas ilgutinas, jo kabelis turi būti išvyniotas iki galo.
18. Žiūrėkite, kad jungiamasis kabelis nebūtų sulenktas ar pažeistas.
19. Darbą galima pradėti tiktai su visiškai ir taisyklingai sukomplektuotu grandininio pjūklu. Draudžiama dirbti, jeigu trūksta kokių nors apsauginių įtaisų.
20. Jei įrenginys ima netaisyklingai veikti, nedelsdami jį išjunkite.
21. Šalia visada reikia turėti vaistinėlę su tvarsliava pagal DIN 13164, tam atvejui, jeigu įvyktų nelaimingas atsitikimas.
22. Jeigu ant pjovimo juostos arba grandinės atsirastų žemių, akmenėlių, vinių ar kitų daiktų, reikia iš karto išjungti įrenginį, ištraukti kištuką iš lizdo, nuvalyti įrenginį ir patikrinti jo veikimą.
23. Dirbdami žiūrėkite, kad akyva nelašėtų ant žemės. Alyvos likučių negalima pilti į kanalizaciją. Tausokite gamtą! Per pertraukas nedėkite grandininio pjūklo tiesiai ant žemės, visada patieskite paklotą, nes nuo pjovimo juostos ir grandinės gali nulašėti alyva.
24. Nesinaudokite grandininio pjūklu esant prastam orui, ypač esant stipriam vėjui arba artėjant audrai.

## **C) Nurodymai dėl atatranks darbo metu**

25. Jei yra galimybė, pjaudami naudokitės „ožiu“.
26. Pjaudami stebėkite pjovimo juostos galą.
27. Prie pjaunamos medienos reikia pridėti jau veikiantį pjūklą. Negalima jungti grandininio pjūklo pridėjus pjovimo juostą prie pjaunamos medžiagos.
28. Atlikti techniškai sudėtingus pjūvius ir pjauti pjovimo juostos galu leidžiama tik tinkamai išmokyti asmenys, turintys reikiamų įgūdžių ir patirties. Nurodymai dėl darbų saugos naudojantis grandininio pjūklu
29. Griežtai draudžiama dirbti su grandininio pjūklu užsilipus ant kopėčių, statybinių pastolių ir medžiuose.
30. Žiūrėkite, kad pjaunama medžiaga būtų įtvirtinta taip, kad pjovimo metu nepersisuktų.
31. Stebėkite medienos atplaišas. Pjaunant kyla pavojus užsiteršti arba susižeisti akis, jeigu į jas patektų medienos atplaišos ir pjuvenos.
32. Nesinaudokite grandininio pjūklu medienai drožti obliuoti ir perkelti.

33. Pjaukite tiktai apatiniu pjovimo juostos kraštu. Pjaunant viršutiniu kraštu pjūklas gali atšokti į operatoriaus pusę.
34. Prieš pjaudami patikrinkite, ar medienoje nėra akmenų, vinių ir kt.
35. Rekomenduojame, kad pradedantį operatorių prieš pirmą kartą naudojantis grandininio pjūklų praktiniu būdu apmokytų asmuo, turintis reikiamos patirties. Iš pradžių reikia pasitreniruoti pjaunant apvalią medieną, įtaisyta ant „ožio“ arba stovo.
36. Dirbant reikia žiūrėti, kad veikiantis pjūklas nepaliestų žemės ir gyvatvorių tinklų, nepjauti labai plonų medžių.
37. Neleiskite žmonėms ir gyvūnams artintis prie pjovimo geležtės.
38. Paklokite maitinimo kabelį taip, kad pjaunant jo neužkliudytų šakos ar kiti panašūs objektai.

## Eksplotacijos pradžia

### Prieš eksploatacijos pradžią

Įtampa ir srovės teikimas turi atitikti tipo lentelėje nurodytus koeficientus. Prieš pradedant darbą, visada patikrinkite, ar grandininis pjūklas tinkamai veikia ir ar jį galima saugiai eksploatuoti. Taip pat patikrinkite, ar grandinė yra tinkamai sutepama ir ar alyvos matuoklis yra tinkamos būklės.

### 1. Alyvos bakelio pripildymas (1 pav.)

Niekada negalima eksploatuoti grandininio pjūklo, jei grandinėje yra nepakankamas alyvos kiekis, nes taip galite pažeisti grandinę, geležtę ar variklį. Nepriimamos jokios pretenzijos dėl garantijos, jei prietaisas yra eksploatuojamas be alyvos grandinėje.

**Prašome naudoti tik grandininiam pjūklams skirtą alyvą, t.y. alyva turi būti 100% biologiškai suskaidoma.**

Grandininiam pjūklams skirtą biologinę turėtumėte rasti bet kurioje savo vietinėje specializuotoje prekybos atstovybėje. Nenaudokite senos alyvos. Taip pažeisite grandininį pjūklą ir prarasite garantiją.

- Prieš pripildant alyvos bakelį, ištraukite kištuką iš maitinimo tinklo.
- Atsukite dangtelį ir saugiai padėkite šalia, kad sandarinimo žiedas ir bakelio dangtelis nepasimestų.
- Naudodami piltuvėlį, įpilkite maždaug 210 ml alyvos į bakelį ir vėl tvirtai užsukite dangtelį.
- Alyvos lygį galima patikrinti per patikrinimui skirtą langelį (1). Jei planuojate ilgesnį laiką nenaudoti įrenginio, derėtų išimti grandinę iš alyvos bakelio.
- Alyvos bakelį taip pat derėtų ištuštinti, prieš transportuojant grandininį pjūklą arba siunčiant jį remontui.
- Prieš pradedant darbą, patikrinkite, ar grandininis pjūklas tinkamai veikia. Įjunkite pjūklą su sumontuotomis pjovimo detalėmis ir palaikykite šviesiame fone saugiu atstumu (Bukite atsargūs ir nesilieskite prie

žemės!). Alyvos pėdsakai parodys, kad grandinė yra pakankamai sutepta.

- Po naudojimo, padėkite grandininį pjūklą horizontaliai ant kokio nors gerai absorbuojančio paviršiaus. Ant geležtės, grandinės ir pavaros pasklidusi alyva gali toliau šiek tiek lašėti.

### 2. Geležtės ir grandinės montavimas (2 – 6 pav.)



**ATSARGIAI! Pavojus susižaloti! Montuojant grandinę, visada naudokite apsaugines pirštines!**

- Padėkite grandininį pjūklą ant stabilios atramos.
- Norėdami atidaryti grandinės ratuko gaubtą (8), pasukite nykščiu pasukamą varžtą (7) prieš laikrodžio rodyklę (žr. 2 pav.).
- Sureguliuokite grandinę (6) ant kreiptuvo plokštelės (5) (3 pav.). **Pjovimo dantukai turi būti juostos viršuje ir pasukti į išorę** (žr. 5 pav.).
- Įsitikinkite, kad visos grandinės jungtys būtų įstatytos tiksliai geležtės griovelyje ir pjūklo grandinė suktųsi tiksliai apie grandinės pavaros ratuką (A) (4 pav.).
- Norėdami rankiniu būdu užfiksuoti gaubtą, uždėkite grandinės ratuko gaubtą (8) (3 pav.) ir šiek tiek pasukite nykščiu pasukamą varžtą (7) palei laikrodžio rodyklę .
- Tada pasinaudokite SDS grandinės įtempimo žiedu (17) tam, kad tinkamai nustatytumėte grandinės įtempimą (žr. 6 pav.).

### 3. Greito grandinės įtempimo funkcija SDS modeliams (6 pav.)

- a) Kryptis + : Įtempti grandinę
- b) Kryptis – : Atlaisvinti grandinę

Jei prietaise yra įrengta SDS, tai reiškia, kad galite atlaisvinti arba įtempti grandinę ir juostą (kreiptuvo plokštelę), tam nenaudojant įrankio. Galite reguliuoti grandinės įtempimą, pasinaudojant grandinės įtempimo žiedu (17), esančiu ant SDS. Norėdami atlaisvinti arba įtempti juostą, galite pasinaudoti nykščiu pasukamu varžtu (7), esančiu ant SDS.

Šiek tiek atsukite nykščiu pasukamą varžtą (7) prieš laikrodžio rodyklę . Tada, norėdami nustatyti tinkamą grandinės įtempimą, pasinaudokite SDS išoriniu žiedu (17) (atlaisvinti – / įtempti +). Tęskite grandinės įtempimą tol, kol ties juostos viduriu ją bus galima pakelti maždaug 3 mm, kaip parodyta 5 pav. Dabar visiškai priveržkite nykščiu pasukamą varžtą (7) (6 pav.).

Grandinės įtempimas yra labai svarbus pjovimo dalių eksploatavimo laikotarpiui, todėl jį reikia reguliariai tikrinti. Grandinei įšilus iki darbinės temperatūros, ji išsiplės, todėl būtina ją vėl įtempti. Naują pjūklą grandinę reikės dažniau įtempti, kol ji pasiekis visą savo ilgį.



**ATSARGIAI! pradinio eksploatavimo laikotarpiu grandinę reikia dažniau įtempti. Grandinė būtina nedelsiant įtempti, jei ji dreba arba iškrepta iš griovelio!**

### 4. Grandininio pjūklo prijungimas (7 pav.)

Mes rekomenduojame eksploatuoti grandininį pjūklą kartu su apsauginiu avarinės srovės jungikliu su maksimalia 30mA išjungimo srove.

Šis prietaisas yra skirtas eksploatavimui su maitinimu iš tinklo su maksimalia sistemos varža ties prijungimo tašku (namo elektros tinklo įvadas)  $Z_{max} 0.315 \text{ Ohm}$ . Naudotojas privalo užtikrinti, kad prietaiso eksploatavimui būtų naudojama tik šiuos reikalavimus atitinkanti elektros energijos tiekimo sistema. Jei reikalinga, sistemos varžos duomenis galima gauti iš vietinės elektros energijos tiekimo įmonės.



**Naudokite tik iligtuvus, kurie yra patvirtinti kaip tinkami naudojimui lauko sąlygomis ir yra ne plonesni nei H07 RN-F tipo kabeliai su gumos apdanga pagal DIN/VDE 0282, kurių skersmuo yra mažiausiai 1,5 kv. mm. Jų laidai turi būti atsparūs tiškalamas. Pažeidus šio prietaiso prijungimo kabelį, jį būtina pakeisti tik gamintojo nurodytose dirbtuvėse, nes šio darbo atlikimui reikia naudoti specialius įrankius. Lauke skirtus naudoti mobilius prietaisus derėtų prijungti per apsauginį avarinės srovės jungiklį.**

Siekiant apsaugoti prijungimo kabelį nuo įtempimo, šiame grandiniame pjūkle yra įrengtas įtempimo mažinimo įtaisas. Pirmiausia prijunkite įrankio kištuką prie maitinimo tinklo kabelio. Tada suformuokite tvirtą kilpą iš prijungimo kabelio ir prakiškite šią kilpą pro angą galinėje rankenos pusėje. Uždėkite kilpą ant įtempimo mažinimo kablo, kaip parodyta atitinkamame paveikslėlyje. Dabar kištuko jungtis yra apsaugota nuo netyčinio atsijungimo.

## 5. Įjungimas (8 + 9 pav.)

- Tvirtai laikykite pjūklą su abiem rankomis taip, kad nykščiais ir pirštais suimtumėte grandininio pjūklo rankeną (8 pav.).
- Nykščiais paspauskite stabdymo mygtuką 13, esantį galinėje rankenos kairėje pusėje, o tada – valdymo jungiklį 9.
- Stabdymo mygtukas 13 yra naudojamas įjungimo mechanizmo atblokavimui ir, įjungus prietaisą, jo nebereikia vėl spausti.
- Norėdami išjungti prietaisą, atleiskite jungiklį 9.



**Dėmesio: Pjovimo grandinė tuojau pat pradės veikti dideliu greičiu. Padedant pjūklą, pasirūpinkite, kad grandinė niekada nesiliestų prie akmenų ar metalinių objektų.**

## Grandinės stabdžio saugos įtaisai

### 1. Grandinės stabdys (10 pav.)

Šiame grandiniame pjūkle yra įrengtas mechaninis grandinės stabdys. Nekontroliuojamų judesių atveju, kai [pjūklo] geležtės galiukas prisiliečia prie medžio ar kieto objekto, grandinės pavara yra nedelsiant stabdoma, įjungiant rankų apsaugą (4), variklis neišsijungs. Ši stabdžio funkcija įjungžiama išorine rankos puse paspaudžiant rankos apsaugą ant priekinės rankenos (2). Prieš kaskart naudojant pjūklą, būtina patikrinti, ar pjūklo grandinės stabdys veikia tinkamai.



**ATSARGIAI: Nederėtų spausti jokių mygtukų, kol grandinės stabdys yra atleistas (rankų apsauga atitraukta rankenos kryptimi ir užfiksuota)**

**Prieš įjungiant grandininį pjūklą, visada įsitikinkite, ar rankų apsauga 4 yra užfiksuota naudojimo padėtyje. Norėdami tai padaryti, atitraukite rankų apsaugą rankenos kryptimi.**

### 2. Inercinis stabdys

Pagal naujausius reglamentus šiame grandiniame pjūkle yra įrengtas mechaninis inercinis stabdys. Šis stabdys yra prijungtas prie grandinės stabdžio ir stabdo veikiančią grandinę, išjungus grandininį pjūklą.

Jis įjungiamas, atleidžiant ON/OFF įjungimo/ išjungimo mygtuką. Inercinis stabdys padeda išvengti sužalojimų, kuriuos galėtų sąlygoti inercinis grandinės judėjimas.

### 3. Grandinės sugavimo varžtas (11 pav.)

Šiame grandiniame pjūkle yra įrengtas grandinės sugavimo varžtas (18). Jeigu, dirbant su pjūkle, nutrūksta grandinė, grandinės sugavimo varžtas sugaus atsilaisvinusį grandinės galą, kad jis nesužalotų operatoriaus rankų.

## Tinkamos grandinio pjūklo eksploatacijos instrukcijos (12 – 19 pav.)



### ATSARGIAI!

**Pjaukite tik rąstus, kurių skersmuo yra mažesnis nei pjūklo pjovimo ilgis. Neprofesionalai ir prietaisą buitinėms reikmėms naudojančios žmonės negali naudoti pjovimo, smeigiant žemyn proceso medžių pjovimui ir kirtimui, nes tai sąlygoja grandininiam pjūklui tenkančią atatrangą, o esant tam tikroms aplinkybėms, tai gali sąlygoti sužalojimus ar net mirtį.**

**Visada laikykite pjūklą abiem rankomis; laikykitės saugos instrukcijų ir vadovaukitės 8 paveikslėliu.**

**Svarbios instrukcijos pjovimui ir genėjimui: pjaunant ant šlaito, visada stovėkite aukščiau rąsto atžvilgiu, nes rąstas gali nuriedėti!**

### a) Medžių pjovimas

Jeigu medžius pjauna ir verčia vienu metu du ar keli darbininkai, atstumas tarp medžius kertančių ir juos pjaunančių darbininkų turi būti bent dvigubai didesnis už kertamo pavojio aukštį. Kertant medžius reikia žiūrėti, kad nekiltų medžius kitiems žmonėms, nebūtų pažeistos vandens, dujų, šilumos ir elektros tiekimo linijos ir nebūtų padaryta materialinė žala. Jeigu virstantis paliečia vandens, dujų, šilumos ar elektros tiekimo liniją, reikia nedelsiant pranešti atitinkamoms komunalinėms įmonėms.

Pjaunant medžius, augančius ant šlaito, su grandininio pjūklo dirbantį darbininkas turi būti aukščiau negu kertamas medis, nes nupjautas kamienas greičiausiai nusiris arba nuslys šlaitu žemyn.

Prieš kertant medį reikia suplanuoti ir, jeigu reikia, išvalyti atsitraukimo kelią. Šis kelias turi eiti įstrižai numatomos medžio vartimo kryptimi, kaip parodyta 12 pav.

Prieš pjaunant medį reikia atsižvelgti į natūralų jo pasvirimą, didelių šakų padėtį ir vėjo kryptį, kad būtų galima teisingai nustatyti medžio vartimo kryptį.

Nuo medžio reikia pašalinti teršalus, akmenis, nukarusią žievę, vinis, kablus ir vieląde.



**b) Kamieno įpjovimas (pleištinis įpjovimas) pjaunant medį**

Įpjaukite kamieną stačiu kampu, medžio virtimo kryptimi; pjūvis turi sudaryti 1/3 kamieno skersmens, kaip parodyta 13 pav. Iš pradžių atlikite apatinį horizontalų pjūvį. Tada darant antrą pjūvį neužstrigs pjovimo grandinė ar pjovimo juosta.

**c) Galutinis pjovimas medžiui nuversti**

Pradėkite pjauti mažiausiai 50 mm atstumu virš horizontalaus pjovimo, iš kitos pusės, kaip parodyta 12 pav. Galutinį pjūvį darykite lygiagrečiai horizontaliam pjovimui. Pjaukite tikrai iki tokio gylio, kad dar liktų neperpjauta šerdis, kuri gali veikti kaip savotiškas lankstas. Šerdis neleis medžiui pasisukti ir nuvirsti netinkama kryptimi, todėl jos nereikia iki galo perpjauti.

Tuo momentu, kai galutinis pjūvis priartėja prie šaknies, medis turi pradėti virsti. Jeigu matyti, kad jis gali nuvirsti netinkama kryptimi arba palinksta atgal suspausdamas grandininį pjūklą, nutraukite pjovimą ir mediniai, plastmasiniai arba aliumininiai pleištais išskėskite pjūvį, kad medis nuvirstų reikiama kryptimi.

Kai medis pradės virsti, iš karto ištraukite grandininį pjūklą iš pjūvio ir greitai pasitraukite iš pavojingos zonos suplanuotu atsitraukimo keliu. Stebėkite krintančias šakas ir nesuklupkite.

**d) Šakų nupjovimas**

Tai šakų atskyrimas nuo nuvirtusio medžio kamieno. Nupjaunant šakas iš pradžių negalima liesti didelių šakų, nukreiptų žemyn, kuriomis nuvirtęs kamienas remiasi į žemę. Nedidelės šakas atskirkite vienu pjūviu, kaip parodyta 14 pav. Įtemptas šakas reikia pjauti iš apačios aukštyn, kad pjūklas neužstrigtų.

**e) Kamienio pjaustymas**

Tai nuvirtusio kamienio supjaustymas skersai į atskiras dalis. Pjaustydami žiūrėkite, kad būtumėte tinkamai atsirėmę, o Jūsų kūno svoris būtų tolygiai paskirstytas abiem kojoms. Jeigu įmanoma, kamieną reikia paremti šakomis, sijomis arba pleištais. Laikykitės čia pateiktų nurodymų, kad būtų lengviau pjaustyti.

Jeigu kamienas remiasi tolygiai per visą, kaip parodyta 15 pav., pjaustykite iš viršaus.

Jeigu kamienas remiasi vienu galu, kaip parodyta 16 pav., iš pradžių įpjaukite 1/3 kamieno skersmens iš apačios, o likusią dalį – iš viršaus, iki apatinio pjovimo aukščio.

Jeigu kamienas remiasi abiem galais, kaip parodyta 17 pav., iš pradžių įpjaukite 1/3 kamieno skersmens iš viršaus, o paskui 2/3 skersmens iš apačios, iki viršutinio pjovimo aukščio.

Pjaustant ant šlaito visada reikia stovėti aukščiau medžio, kaip parodyta 18 pav. Kad galėtumėte visiškai kontroliuoti „perpjovimo“ momentu, sumažinkite pjūklo spaudimą baigdami pjauti, tačiau pjūklą ir toliau tvirtai laikykite abiem rankomis. Žiūrėkite, kad pjovimo grandinė nepaliestų žemės. Baigus pjauti palaukti, kol pjovimo grandinė visiškai sustos, ir tik tada ištraukti pjūklą. Prieš eidami nuo vieno medžio prie kito būtinai išjunkite grandininio pjūklo variklį.

**f) Smailus ribotuvas (19 pav.)**

- Įstatykite šį ribotuvą į kamieną ir naudokitės juo kaip atramos tašku. Pjaukite lankiniais judesiais, kad pjovimo juosta įsmigtų į medį.
- Jeigu reikia, pakartokite kelis kartus, keisdami ribotuvo įleidimo gyli.

**g) Rąsto pjovimas palei ožio malkoms pjauti ilgį (19 pav.)**

Rąstas guli ant ožio malkoms pjauti, kaip iliustruojama 19 pav.

1. Tvirtai abiem rankomis laikykite pjūklą dešinėje kūno pusėje.
2. Laikykite kairę ranką kiek įmanoma tiesiai.
3. Paskirstykite savo kūno svorį taip, kad jis tektų abiem kojoms.

Prietaisas turi būti naudojamas pagal paskirtį. Pjaudami laikykite pjūklą abiem rankomis ir išlaikykite pakankamą atstumą nuo kūno.

Prieš pradėdamas pjovimo procesą, pjūklas turi veikti visu greičiu. Pjaunant būtina naudoti smailų ribotuvą (16). Pjovimo metu jis atlieka svirties ir atramos funkciją.

**Techninė priežiūra ir aptarnavimas**



**Atliekant technines priežiūros ir aptarnavimo darbus, visada ištraukite kištuką.**

- Po naudojimo visada nuvalykite medžio drožles ir alyvą nuo grandininio pjūklo. Ypatingai visada įsitikinkite, ar grandininio pjūklo korpusė esančios variklio aušinimui skirtos variklio ventiliacinės angos yra laisvos (perkaitimo pavojus).
- Jei pjūklo grandinė yra ypatingai nešvari, pvz., aplipusi sakais, nuimkite grandinę ir nuvalykite ją. Kelioms valandoms įdėkite grandinę į indą su grandininiais pjūklams skirtu valikliu. Po to nuplaukite grandinę su švariu vandeniu. Jei grandinė nebus tuojau pat vėl naudojama, ją būtina padengti techniniam aptarnavimui naudojamu purškiamu skysčiu arba įprastu antikoroziniu purškiamu skysčiu.
- Tik tuo atveju, jei yra naudojama biologinė alyva: kadangi iš kai kurių rūšių biologinės alyvos per ilgesnį laiką susidaro kamščiai, tepimo sistema derėtų kruopščiai išskalauti, jeigu grandininis pjūklas ilgesnį laiką bus paliekamas stovėti. Todėl prašome į alyvos bakelį pripilti iki pusės (apie 100 ml) ploviklio, skirto grandininiam pjūklams, ir užsukti kaip visada. Tada įjunkite grandininį pjūklą be pjovimo juostos ir grandinės ir palikite įjungtą, kol visas ploviklis išgaruos pro grandininio pjūklo angą. Prieš vėl naudojant grandininį pjūklą, į bakelį reikia pripilti alyvos.
- Nelaikykite pjūklo lauke arba šlapiose ir drėgnose vietose.
- Po kiekvieno naudojimo patikrinkite visas grandininio pjūklo dalis, ypač patikrinkite, ar nesudilo grandinė, juosta ir krumpliaratis.
- Įsitikinkite, ar pjūklo grandinė yra tinkamai įtempta. Jei grandinė yra pernelyg laisva, eksploatavimo metu ji gali nusprūsti ir sužaloti. Pažeistą grandinę būtina nedelsiant pakeisti. Vidutinio grandinės pjaunamojo danties ilgis turi būti mažiausiai 4 mm.
- Po kiekvieno naudojimo patikrinkite, ar nepažeistas variklio korpusas ir maitinimo kabelis. Jei yra pažeidi-

mo požymių, pasirūpinkite, kad grandininį pjūklą patikrintų specializuotos dirbtuvės arba garantinį aptarnavimą atliekanti tarnyba.

- Po kiekvieno naudojimo patikrinkite grandininio pjūklo alyvos lygį ir grandinės tepimą. Nepakankamas tepimas sąlygoja grandinės, juostos ir variklio pažeidimą.
- Kaskart prieš naudojant grandininį pjūklą, patikrinkite grandinės aštrumą. Dėl atšipusios grandinės perkaista variklis.
- Norint pagalšti pjūklo grandinę, tam reikia patirties ir specialių žinių. Todėl mes rekomenduojame ją galėsti specializuotose dirbtuvėse.
- Prieš transportuojant grandininį pjūklą, visada ištraukite kištuką iš maitinimo lizdo ir užstumkite grandinės apsaugą virš bėgelio ir grandinės. Jei grandininis pjūklas naudotinas keliems pjovimo darbams, tarp pjovimų grandininis pjūklas turi būti išjungtas.
- Transportuojant įrenginį transporto priemone, padėkite jį taip, kad jis nekeltų jokio pavojaus žmonėms ir gerai pritvirtinkite.
- **Prietaiso viduje nėra dalių, kurių techninė priežiūra reikėtų atlikti; todėl yra taikoma ši sąlyga:**
  - Neatlikite jokių techninės priežiūros darbų, kurie nėra aprašyti šiose instrukcijose. Mes negalime prisiimti atsakomybės už nelaimingus atsitikimus ir žalą, kurios sąlygojo nesankcionuoti bandymai atlikti remontą, netinkamas naudojimas ar naudojimas ne pagal paskirtį.

## Kilus techninėms problemoms

- **Pjūklas neįsijungia:** patikrinkite, ar yra elektros maitinimas, pavyzdžiui, įjunkite į kitą rozetę arba patikrinkite įtampos buvimą indikatoriumi. Jeigu įtampa rozetėje yra, tačiau įrenginys neįsijungia, išsiųskite pjūklą į mūsų atstovybę arba įgaliotam remonto atstovui.
- **Grandinė nesisuka:** Patikrinkite skydelio padėtį (žr. 10 pav.). Grandinė sukasi tik tokiu atveju, kai išjungta stabdymo sistema.
- **Stiprus variklio kibirkščiavimas:** pažeistas variklis arba anglinis šepetėlis. Perduokite įrankį remontuoti į mūsų atstovybę arba įgaliotam remonto atstovui.
- **Nepaduodama alyva:** patikrinkite alyvos lygį. Išvalykite alyvos padavimo angas juostoje (žr. atitinkamą techninės priežiūros nurodymą). Jeigu tai nepadeda, perduokite įrenginį remontuoti į mūsų atstovybę arba įgaliotam remonto atstovui.



**Dėmesio:** šioje instrukcijoje nenurodytų remonto ir techninės priežiūros darbų neatlikite, o kreipkitės į įgaliotą specialistą.



**Dėmesio:** pažeistą jungiamąjį įrenginio kabelį galima pakeisti tik mūsų atstovybėje arba gamintojo nurodytoje remonto įmonėje, nes šiam darbui atlikti reikalingi specialūs instrumentai.

## Remonto darbai

Elektrinių įrankių remonto darbus turi atlikti tik kvalifikuoti elektros įrangos specialistai. Visada išsaugokite originalią pakuotę, jei prireiktų išsiųsti įrankį

## Atliekų šalinimas ir aplinkos apsauga

Kai įrankis susidėvėjo, jį reikia tinkamai pašalinti. Norėdami išvengti netinkamo naudojimo, išjunkite maitinimo kabelį. Įrankio negalima šalinti kartu su buitinėmis atliekomis. Dėl aplinkosaugos priežasčių, pristatykite įrankį į elektrinių įrankių surinkimo punktą. Jūsų regione atsakingoji institucija gali suteikti informacijos apie tokio punkto adresą ir darbo laiką. Pakuotės medžiagas ir susidėvėjusius priedus taip pat pristatykite į atitinkamą surinkimo punktą.



**Tik ES šalims**

**Elektrinių įrankių neišmeskite kartu su buitinėmis atliekomis!**

Remiantis Europos Direktyvos 2012/96/EB dėl elektrinių ir elektroninių įrenginių atliekų ir jų įgyvendinančių nacionalinių teisės aktų nuostatomis, elektrinių įrankių atliekos turi būti surenkamos atskirai, siekiant jas panaudoti aplinkai nekenksmingu būdu.

Perdirbimas ir gražinimas:

Vietoje to, kad gražintų elektrinį įrankį, savininkas yra įsipareigojęs prisidėti prie tinkamo įrankio perdirbimo. Įrangos atliekas galima pristatyti į surinkimo punktą, kuriame jos bus pašalintos, laikantis nacionalinių atliekų perdirbimo ir šalinimo teisės aktų nuostatų. Tai nėra taikoma priedams ir papildomai įrangai, kurioje nėra elektrinių dalių.

## Atsarginės dalys

Prireikus priedų arba atsarginių dalių, kreipkitės į klientų aptarnavimo skyrių.

Naudodami šį įrankį nenaudokite atsarginių dalių, kurių nerekomenduojame naudoti su įrankiu. Naudojant nerekomenduojamas atsargines dalis, gali kilti sunkių sužalojimų arba įrankio gedimų rizika.

Atsarginių dalių užsakymo metu reikia nurodyti šią informaciją:

- Įrankio tipas
- Įrankio prekės kodas



**Garantiedauer:**

Die Garantie beträgt 2 Jahre ab Übergabe. Es gilt der Original Rechnungsbeleg oder Rechnungskopie als Nachweis.

**Garantiegeber:**

ikra GmbH, Schlesier Straße 36, D-64839 Münster-Altheim, Deutschland

**Geltungsbereich:**

Die Garantie richtet sich nur an Verbraucher. Verbraucher ist jede natürliche Person, die ein Rechtsgeschäft zu Zwecken abschließt, die überwiegend weder ihrer gewerblichen noch ihrer selbständigen beruflichen Tätigkeit zugerechnet werden können.

Die Garantie ist gültig für alle Produkte, welche innerhalb der EU, Großbritanniens und der Schweiz erworben wurden.

**Keine Einschränkung der gesetzlichen Rechte des Käufers:**

Für den Käufer bestehen im Rahmen der geltenden innerstaatlichen Rechtsvorschriften über den Verbrauchsgüterkauf gesetzliche Rechte, wie z.B. aus Mängelhaftung (Gewährleistung), welche durch die Garantie nicht eingeschränkt werden.

**Inhalt der Garantie:**

Im Garantiefall trägt der Garantiegeber die Reparatur- und Materialkosten für defekte Teile. Ist eine Reparatur unwirtschaftlich, behalten wir uns vor dem Kunden ein Austauschgerät zur Verfügung zu stellen. Die Erstattung des Kaufpreises ist im Rahmen der Garantie ausgeschlossen. Porto und Versandkosten innerhalb Deutschlands trägt im Garantiefall die ikra GmbH. Versandkosten aus oder in andere Länder als Deutschland sowie Zoll- und Einfuhrkosten hat der Kunde zu tragen. Reparatur oder Austauschgerät führen nicht zum Neubeginn der Garantie.

**Die Garantie besteht nicht oder erlischt in folgenden Fällen:**

- Akkus und Verschleißteile
- unsachgemäße oder zweckwidrige Verwendung, z.B. gewerblicher Gebrauch
- Schäden, die durch Verwendung falscher Zubehörteile entstanden sind
- Schäden durch äußere Einwirkung, z.B. Transportschäden, Witterungsschäden, Schlag oder Bruch
- Schäden, die durch falsche Stromspannung entstanden sind (Netzspannung) z.B. bei Verwendung im Ausland
- Reparaturen mit Nichtoriginalteilen (Original Ersatzteile findet man hier: [www.ikra.de/ersatzteile/](http://www.ikra.de/ersatzteile/))
- Reparaturen oder Veränderungen, welche nicht durch uns erfolgt sind
- Gewaltanwendungen
- mutwillige Motorüberlastung
- Vorsatz, arglistige Täuschung

Garantiereparaturen dürfen nur von autorisierten Werkstätten oder vom Werkskundendienst durchgeführt werden, ansonsten erlischt die Garantie. Serviceadressen finden Sie unter [www.ikra.de/serviceadressen](http://www.ikra.de/serviceadressen). Während der Reparatur stellen wir dem Kunden keine Leihgeräte zur Verfügung.

Reparaturkosten, welche nicht unter die Garantie fallen, werden dem Kunden in Rechnung gestellt. Die Vornahme derartiger Reparaturen, die zusätzliche Kosten auslösen, wird vorab mit dem Kunden abgestimmt.

**Geltendmachung der Garantie (Garantiefall):**

Funktioniert das Produkt während der Garantiedauer nicht oder nicht wie für die Verwendung vorgesehen, handelt es sich um einen Garantiefall.

Bitte wenden Sie sich im Garantiefall an

Telefon: +49 (0) 6071-3003-0

E-Mail: [kundenservice@ikra.de](mailto:kundenservice@ikra.de)

Weitere Serviceadressen, an welche Sie sich im Servicefall gerne wenden können, finden Sie unter [www.ikra.de/serviceadressen](http://www.ikra.de/serviceadressen).

Die Geltendmachung des Mangels muss unverzüglich nach Auftreten des Mangels und innerhalb der Garantie erfolgen.

Unsere kompetente Kundenhotline und Technikhotline steht Ihnen während der kompletten Garantiezeit mit Rat und Tat zur Seite. Tritt ein Garantiefall ein, kontaktieren Sie uns und Sie können das defekte Gerät innerhalb Deutschlands kostenfrei an uns senden. Auch der Rückversand des reparierten Geräts oder des ausgetauschten Geräts (Ersatzgerät) zurück zu Ihnen ist für Sie kostenfrei.

**Warranty period:**

The warranty is valid for 2 years from the handover date. The original invoice or a copy of the invoice serves as proof.

**Warranty provider:**

ikra GmbH, Schlesier Straße 36, D-64839 Münster-Altheim, Germany

**Area of validity:**

The warranty is only intended for consumers. A consumer is any natural person who concludes a legal transaction for purposes which can predominantly neither be attributed to his commercial nor to his self-employed professional activity.

The warranty is valid for all products purchased within the EU, UK and Switzerland.

**No restriction of the legal rights of the buyer:**

Within the framework of the applicable national laws on the sale of consumer goods, the buyer has legal rights, e.g. due to liability for defects (guarantee), which are not restricted by the warranty.

**Contents of the warranty:**

In the event of a warranty claim, the warranty provider shall bear the repair and material costs for defective parts. If a repair is uneconomical, we reserve the right to provide the customer with a replacement device. The refund of the purchase price is excluded within the scope of the warranty. Postage and shipping costs inside Germany that are incurred under warranty shall be borne by ikra GmbH. Shipping costs incurred from or within countries other than Germany, as well as customs and import duties, shall be borne by the customer. Repair or replacement of the device does not lead to the warranty period starting again.

**The warranty shall not apply or shall expire in the following cases:**

- Batteries and wear parts
- Improper or inappropriate use, e.g. commercial use
- Damages that arise from the use of incorrect accessory parts
- Damage due to external influences, e.g. transport damage, weather damage, impact or breakage
- Damage caused by incorrect voltage (mains voltage), e.g. when used abroad
- Repairs with non-original parts (original spare parts can be found here: [www.ikra.de/ersatzteile/](http://www.ikra.de/ersatzteile/))
- Repairs or modifications that have not been carried out by us
- Application of force
- Wilful motor overloading
- Malice, wilful deception

Repairs under warranty may only be carried out by authorised workshops or by the in-house customer service department, otherwise the warranty shall be voided. Service addresses can be found at [www.ikra.de/serviceadressen](http://www.ikra.de/serviceadressen). During the repair we do not provide the customer with any temporary replacement equipment.

Repair costs that are not covered by the warranty will be invoiced to the customer. The customer shall be consulted prior to the performance of any repairs that result in additional costs.

**Enforcement of the warranty (warranty claim):**

If the product does not function during the warranty period or does not function as intended for use, this is a warranty claim.

In the event of a warranty claim, please contact

Tel: +49 (0) 6071-3003-0

Email: [kundenservice@ikra.de](mailto:kundenservice@ikra.de)

You will find further service addresses, which you are welcome to contact if you require assistance, at [www.ikra.de/serviceadressen](http://www.ikra.de/serviceadressen).

Assertion of the defect must take place immediately after the occurrence of the defect and within the warranty period.

Our competent customer hotline and technical hotline are by your side throughout the complete warranty period with advice and assistance. In the event of a warranty case, contact us and you can send the faulty device to us free of charge. The return shipping of the repaired device or the replacement device back to you is also free of charge.

**Durée de garantie:**

La garantie est de 2 ans à compter de la remise. La facture originale ou la copie de la facture fait office de preuve.

**Garant:**

ikra GmbH, Schlesier Straße 36, D-64839 Münster-Altheim, Allemagne

**Domaine de validité:**

La garantie s'adresse uniquement aux consommateurs. Un consommateur est une personne physique qui conclut un acte juridique dans un but qui ne peut pas être imputé à son activité commerciale ou indépendante.

La garantie s'applique à tous les produits qui ont été achetés au sein de l'UE, en Grande-Bretagne et en Suisse.

**Aucune limitation des droits légaux de l'acheteur :**

Dans le cadre des directives légales nationales en vigueur concernant l'achat de biens de consommation, des droits légaux s'appliquent à l'acheteur, par ex. droits issus de la responsabilité en cas de défauts (garantie), et ceux-ci ne sont pas limités par la garantie.

**Contenu de la garantie:**

Dans le cadre de la garantie, le garant prend en charge les frais de réparation et de matériel pour les pièces défectueuses. Si une réparation n'est pas rentable, nous nous réservons le droit de fournir un appareil de rechange au client. Le remboursement du prix d'achat est exclu dans le cadre de la garantie. Les frais de port et d'expédition en Allemagne sont à la charge de l'entreprise ikra GmbH. Les frais d'expédition en provenance d'autres pays ou vers d'autres pays que l'Allemagne ainsi que les droits de douane et d'importation sont à la charge du client. La réparation ou l'appareil de rechange n'entraînent pas une prolongation de la garantie.

**La garantie est exclue ou nulle dans les cas suivants:**

- Batteries et pièces d'usure
- Utilisation incorrecte ou non conforme, par ex. usage commercial
- Dommages liés à l'utilisation d'accessoires incorrects
- Dommages liés aux influences extérieures, par ex. dommages causés pendant le transport, aléas climatiques, foudre ou casse
- Dommages liés à une tension électrique incorrecte (tension secteur), par ex. en cas d'utilisation à l'étranger
- Réparations avec des pièces non d'origine (pour les pièces de rechange d'origine, voir : [www.ikra.de/ersatzteile/](http://www.ikra.de/ersatzteile/))
- Réparations ou modifications qui n'ont pas été effectuées par notre entreprise
- Usage de la force
- Surcharge délibérée du moteur
- Négligence, tromperie délibérée

Les réparations sous garantie doivent uniquement être réalisées par des ateliers agréés ou par le service clients de l'atelier, sinon la garantie devient nulle. Pour les adresses des services après-vente, voir [www.ikra.de/serviceadressen](http://www.ikra.de/serviceadressen). Pendant la réparation, nous ne mettons pas d'appareils de prêt à la disposition du client.

Les frais de réparation qui ne relèvent pas de la garantie, sont facturés au client. L'exécution des réparations qui génèrent des coûts supplémentaires, nécessite la consultation préalable du client.

**Mise en œuvre de la garantie:**

Si le produit ne fonctionne pas ou ne fonctionne pas conformément à son usage prévu pendant la période de garantie, il est possible de pouvoir bénéficier de la garantie.

Dans ce cas, contactez-nous :

Tél. : +49 (0) 6071-3003-0

E-mail : [kundenservice@ikra.de](mailto:kundenservice@ikra.de)

Pour les autres adresses des services après-vente que vous pouvez contacter, voir [www.ikra.de/serviceadressen](http://www.ikra.de/serviceadressen).

Tout défaut doit être signalé immédiatement après la survenue du défaut et pendant la période de garantie.

Notre hotline clients/hotline technique compétente se tient à votre disposition pendant toute la durée de la garantie. Si vous voulez bénéficier de la garantie, contactez-nous et retournez-nous gratuitement l'appareil défectueux en Allemagne. Le retour de l'appareil réparé ou de l'appareil remplacé (appareil de rechange) est également gratuit.

**Periodo di garanzia:**

La garanzia è di 2 anni dalla data di consegna. L'originale o una copia della fattura è da considerarsi documento attestante.

**Garante:**

Ikra GmbH, Schlesier Straße 36, D-64839 Münster-Altheim, Germania

**Ambito di validità:**

La garanzia si estende solo ai consumatori. Si definisce consumatore qualsiasi persona fisica che stipula un negozio giuridico per scopi che esulano prevalentemente da attività commerciali e di libera professione.

La garanzia è valida per tutti i prodotti acquistati all'interno dell'UE, del Regno Unito e della Svizzera.

**Nessuna limitazione dei diritti legali dell'acquirente:**

Nell'ambito della legislazione nazionale applicabile in materia di vendita di beni di consumo, l'acquirente gode di diritti legali, quali la responsabilità per i difetti (garanzia), che non vengono limitati dalla garanzia.

**Contenuto della garanzia:**

In caso di richiesta di garanzia, il garante si fa carico dei costi di riparazione e del materiale per i pezzi difettosi. Se una riparazione risulta antieconomica, ci riserviamo il diritto di mettere a disposizione del cliente un dispositivo sostitutivo. Il rimborso del prezzo di acquisto è escluso dall'ambito della garanzia. L'affrancatura e le spese di spedizione sul territorio tedesco sono a carico di Ikra GmbH in caso di richiesta di garanzia. Le spese di spedizione da o verso Paesi diversi dalla Germania, nonché le spese doganali e di importazione, sono a carico del cliente. La riparazione o la sostituzione del dispositivo non comporta un nuovo inizio del periodo di garanzia.

**La garanzia non sussiste o decade nei seguenti casi:**

- Batterie e pezzi soggetti a usura
- Impiego improprio o abusivo, per esempio per uso commerciale
- Danni derivanti dall'impiego di pezzi accessori scorretti
- Danni causati da influssi esterni, per esempio danni di trasporto, danni causati dalle intemperie, urti o rotture
- Danni derivanti da una tensione di corrente scorretta (tensione di rete), per esempio in caso di impiego all'estero
- Riparazioni con pezzi non originali (i pezzi di ricambio originali sono reperibili qui: [www.ikra.de/ersatzteile/](http://www.ikra.de/ersatzteile/))
- Riparazioni o modifiche non effettuate da noi
- Uso della forza
- Sovraccarico deliberato del motore
- Premeditazione, inganno con malizia

Le riparazioni in garanzia possono essere effettuate solo da officine autorizzate o dal servizio clienti della fabbrica, pena il decadimento della garanzia. Gli indirizzi di assistenza sono reperibili all'indirizzo [www.ikra.de/serviceadressen](http://www.ikra.de/serviceadressen). Non mettiamo a disposizione del cliente dispositivi in prestito durante la riparazione.

I costi di riparazione non coperti dalla garanzia saranno addebitati al cliente. L'esecuzione di riparazioni di questo tipo, per le quali sono previste spese supplementari, verrà concordata in anticipo con il cliente.

**Rivendicazione della garanzia (richiesta di garanzia):**

Se il prodotto non funziona durante il periodo di garanzia o non funziona come previsto per l'impiego, ciò costituisce una richiesta di garanzia.

In caso di richiesta di garanzia, si prega di rivolgersi a

Telefono: +49 (0) 6071-3003-0

E-mail: [kundenservice@ikra.de](mailto:kundenservice@ikra.de)

Ulteriori indirizzi di assistenza, a cui rivolgersi in caso di richiesta di assistenza, sono reperibili all'indirizzo [www.ikra.de/serviceadressen](http://www.ikra.de/serviceadressen).

La rivendicazione del difetto deve essere effettuata subito dopo il verificarsi del difetto e nel rispetto del quadro della garanzia.

Le nostre competenti linee dirette per la clientela e linea diretta tecnica sono a disposizione per fornire consulenza e supporto durante l'intero periodo di garanzia. In caso di richiesta di garanzia, basta contattarci per inviarci gratuitamente il dispositivo difettoso entro i confini nazionali tedeschi. Anche la spedizione di ritorno del dispositivo riparato o del dispositivo sostituito (dispositivo di ricambio) è gratuita.

**Periodo de garantía:**

La garantía tiene una duración de 2 años a partir de su concesión. Como justificante sirve presentar la factura original o copia de la factura.

**Garante:**

ikra GmbH, Schlesier Straße 36, D-64839 Münster-Altheim, Alemania

**Ámbito de validez:**

La garantía solo está destinada a consumidores. Se entiende por consumidor toda persona física que cierre una transacción legal con fines que no sean predominantemente comerciales ni tengan que ver con una actividad profesional independiente.

La garantía es válida para todos los productos adquiridos en la UE, el Reino Unido y Suiza.

**No hay limitación de los derechos legales del comprador:**

En el marco de las disposiciones legales nacionales aplicables a la venta de bienes de consumo, el comprador tiene derechos legales, como la responsabilidad por defectos (cobertura de la garantía), que no están limitados por la garantía.

**Contenido de la garantía:**

En el caso de una reclamación de garantía, el garante asume los costes de reparación y material de las piezas defectuosas. Si una reparación no resultara económica, nos reservamos el derecho de proporcionar al cliente un aparato de reemplazo. El reembolso del precio de compra está excluido del alcance de la garantía. En caso de garantía, los gastos de envío dentro de Alemania los abonará ikra GmbH. Los gastos de envío desde o hacia países distintos de Alemania, así como los gastos de aduana y de importación, corren a cargo del cliente. La reparación o el aparato de reemplazo no dan lugar a un nuevo comienzo de la garantía.

**La garantía no existe o caduca en los siguientes casos:**

- Baterías y piezas de desgaste
- Uso impropio o inadecuado, por ejemplo, uso comercial
- Daños causados por utilización de accesorios erróneos
- Daños causados por influencias externas, por ejemplo, daños de transporte, daños climáticos, impactos o roturas
- Daños causados por tensión incorrecta (tensión de red), por ejemplo, si se utiliza en el extranjero
- Reparaciones realizadas con piezas que no sean originales (aquí encontrará las piezas de repuesto originales: [www.ikra.de/ersatzteile/](http://www.ikra.de/ersatzteile/))
- Reparaciones o modificaciones que no hayan sido realizadas por nosotros
- Uso de la violencia
- Sobrecarga deliberada del motor
- Premeditación, mala fe

Las reparaciones en garantía solo pueden realizarlas los talleres autorizados o el servicio de atención al cliente de la fábrica, de lo contrario la garantía quedará anulada. Encontrará las direcciones de servicio técnico en [www.ikra.de/servicadressen](http://www.ikra.de/servicadressen). No le proporcionamos al cliente aparatos en préstamo durante la reparación.

Los gastos de reparación que no estén cubiertos por la garantía serán cargados al cliente. Antes de emprender reparaciones que causen costes adicionales, se acordará con el cliente por adelantado.

**Reclamación por garantía (caso de garantía):**

Si el producto no funciona durante el período de garantía o no lo hiciera según el uso previsto, se trata de una reclamación por garantía.

En caso de garantía, póngase en contacto con

Teléfono: +49 (0) 6071-3003-0

Correo electrónico: [kundenservice@ikra.de](mailto:kundenservice@ikra.de)

Encontrará más direcciones de servicios técnicos a las que podrá dirigirse si necesita asistencia en caso de servicio en [www.ikra.de/serviceadressen](http://www.ikra.de/serviceadressen).

La reclamación por garantía de un defecto debe hacerse inmediatamente después de aparecer el defecto y dentro de la garantía.

Nuestra competente línea directa de atención al cliente y línea técnica está a su disposición durante todo el período de garantía para asesorarle y asistirle. Si se produce un caso de garantía, póngase en contacto con nosotros y podrá enviarnos el aparato defectuoso de forma gratuita dentro de Alemania. El envío de vuelta del dispositivo reparado o del aparato sustituido (aparato de reemplazo) también es gratuito.



**Duração da garantia:**

A garantia estende-se por 2 anos desde a data de entrega. O documento de faturação original ou a cópia da fatura são válidos como comprovativo.

**Emitente da garantia:**

ikra GmbH, Schlesier Straße 36, D-64839 Münster-Altheim, Alemanha

**Âmbito de aplicação:**

A garantia destina-se unicamente ao consumidor. Por consumidor entende-se qualquer pessoa singular que realiza uma transação para fins que não podem ser atribuídos, predominantemente, à sua atividade profissional, seja ela comercial ou independente.

A garantia é válida para todos os produtos que tenham sido adquiridos dentro da UE, da Grã-Bretanha e da Suíça.

**Sem limitação dos direitos legais do comprador:**

No âmbito das disposições de direito interno em vigor respeitantes à venda de bens de consumo, o comprador possui direitos legais como, p. ex., os derivados da responsabilidade por defeitos (cobertura de garantia) que não são limitados pela garantia.

**Conteúdo da garantia:**

No caso em que a garantia seja acionada, o emitente da garantia suporta os custos de reparação e de material das peças defeituosas. Se a reparação não for rentável, reservamo-nos o direito de colocar um aparelho de substituição à disposição do cliente. No âmbito da garantia, exclui-se o reembolso do preço de compra. No caso em que a garantia seja acionada, os custos postais e de envio na Alemanha são assumidos pela ikra GmbH. Os custos de envio de ou para outros países que não a Alemanha, assim como as taxas alfandegárias e de importação são suportados pelo cliente. A garantia não recomeça em consequência da reparação ou do aparelho de substituição.

**A garantia não existe ou perde a validade nos seguintes casos:**

- Baterias e peças de desgaste
- Utilização indevida ou contrária à finalidade, p. ex., o uso comercial
- Danos decorrentes do emprego de acessórios incorretos
- Danos por motivos externos, p. ex., danos de transporte, danos causados por intempérie, impacto ou rutura
- Danos provocados por uma tensão elétrica incorreta (tensão de rede), p. ex., durante a utilização no estrangeiro
- Reparações com peças não originais (as peças de substituição originais encontram-se aqui: [www.ikra.de/ersatzteile/](http://www.ikra.de/ersatzteile/))
- Reparações ou modificações que não tenham sido realizadas por nós
- Uso de violência
- Sobrecarga voluntária do motor
- Premeditação, fraude intencional

As reparações no âmbito da garantia apenas devem ser efetuadas por oficinas autorizadas ou pelo serviço de apoio ao cliente; de outro modo, a garantia perde a validade. Encontra os endereços de assistência em [www.ikra.de/serviceadressen](http://www.ikra.de/serviceadressen). Durante a reparação, não colocamos aparelhos de empréstimo à disposição do cliente.

Os custos de reparação que não sejam abrangidos pela garantia são faturados ao cliente. A execução de reparações que impliquem custos adicionais é previamente coordenada com o cliente.

**Acionamento da garantia (caso de garantia):**

Se, durante o período de duração da garantia, o produto não funciona ou não funciona conforme a utilização prevista, trata-se de um caso de garantia.

Na eventualidade de um caso de garantia, entre em contacto com

Telefone: +49 (0) 6071-3003-0

E-mail: [kundenservice@ikra.de](mailto:kundenservice@ikra.de)

Encontra outros endereços de assistência, que estão inteiramente ao seu dispor para prestar assistência, em [www.ikra.de/serviceadressen](http://www.ikra.de/serviceadressen).

A reclamação da deficiência deve realizar-se imediatamente após a ocorrência da mesma e dentro do prazo de garantia.

As nossas competentes linhas de apoio ao cliente e de suporte técnico prestam-lhe aconselhamento durante todo o período da garantia. Se ocorrer um caso de garantia, contacte-nos, para que possa enviar-nos o aparelho avariado gratuitamente, caso se encontre na Alemanha. Também a devolução do aparelho reparado ou do aparelho substituído (equipamento de reserva) não tem quaisquer custos para si.

**Garantieperiode:**

De garantie bedraagt 2 maanden na overdracht. Het origineel of een kopie van de factuur geldt als bewijs.

**Garantieverstrekker:**

ikra GmbH, Schlesier Straße 36, D-64839 Münster-Altheim, Duitsland

**Geldingsbereik:**

De garantie richt zich uitsluitend aan de gebruiker. Een gebruiker is elke natuurlijke persoon die een juridische transactie aangaat voor doeleinden die niet commercieel is en niet tot hun zelfstandige beroepsactiviteit kan worden gerekend.

De garantie is geldig voor alle producten, die binnen de EU, Groot-Brittannië en Zwitserland zijn aangeschaft.

**Geen beperking van de wettelijke rechten van de koper:**

In het kader van de geldende nationale wetgeving inzake de verkoop van consumptiegoederen heeft de koper wettelijke rechten, zoals aansprakelijkheid voor gebreken (garantie), die niet beperkt worden door de garantie.

**Inhoud van de garantie:**

In geval van een garantieclaim draagt de garantieverstrekker de reparatie- en materiaalkosten voor defecte onderdelen. Als een reparatie onrendabel is, behouden wij ons het recht voor om de klant een vervangend apparaat ter beschikking te stellen. Het vergoeden van de aanschafwaarde is in het kader van de garantie uitgesloten. De porto- en verzendkosten binnen Duitsland zijn in geval van garantie voor rekening van ikra GmbH. Verzendkosten van of naar andere landen dan Duitsland en douane- en invoerkosten zijn voor rekening van de klant. Reparatie- of vervangingsapparatuur leidt niet tot een nieuwe aanvang van de garantie.

**De garantie bestaat niet of vervalt direct in de volgende gevallen:**

- Accu's en slijtageonderdelen
- Ondeskundig of oneigenlijk gebruik, bijvoorbeeld commercieel gebruik
- Schade die wordt veroorzaakt door het gebruik van verkeerde accessoires
- Schade veroorzaakt door invloeden van buitenaf, bijv. transportschade, weersinvloeden, stoten of breken
- Schade door onjuiste spanning (netspanning), bijv. bij gebruik in het buitenland
- Reparaties met niet-originele onderdelen (originele reserveonderdelen vindt u hier: [www.ikra.de/ersatzteile/](http://www.ikra.de/ersatzteile/))
- Reparaties of wijzigingen die niet door ons zijn uitgevoerd
- Gebruik van geweld
- Opzettelijke motoroverbelasting
- Opzet, misleiding

Reparaties onder garantie mogen alleen worden uitgevoerd door geautoriseerde werkplaatsen of door de klantenservice in de fabriek, anders vervalt de garantie. Serviceadressen vindt u onder [www.ikra.de/serviceadressen](http://www.ikra.de/serviceadressen). Tijdens de reparatie stellen wij de klanten geen huurapparaten ter beschikking.

Reparatiekosten, die niet onder de garantie vallen, worden aan de klant in rekening gebracht. De uitvoering van dergelijke reparaties, die extra kosten met zich meebrengen, wordt vooraf met de klant afgestemd.

**Aanspraak op garantie (garantieclaim):**

Als het product niet functioneert tijdens de garantieperiode of niet functioneert zoals beoogd, is er sprake van een garantieclaim.

Neem bij een garantieclaim contact op per

Telefoon: +49 (0) 6071-3003-0

E-Mail: [kundenservice@ikra.de](mailto:kundenservice@ikra.de)

Overige serviceadressen, waar u in geval van service contact mee kunt opnemen, kunt u vinden onder [www.ikra.de/serviceadressen](http://www.ikra.de/serviceadressen).

De aanspraak op garantie bij een defect moet onmiddellijk na het optreden van het defect en binnen de garantie plaatsvinden.

Tijdens de volledige garantieperiode staat onze bewaarde hotline voor klanten en techniek altijd voor u ter beschikking met adviezen en hulp. Als zich een garantieclaim voordoet, dient u contact met ons op te nemen en kunt u het defecte apparaat binnen Duitsland gratis naar ons toesturen. De retourzending van het gerepareerde apparaat of het vervangende apparaat (vervangend apparaat) is eveneens gratis.

**Garantiperiode:**

Garantien er på 2 år fra overdragelsen. Den originale regning eller kopi af regningen fungerer som dokumentation.

**Garantigiver:**

ikra GmbH, Schlesier Straße 36, D-64839 Münster-Altheim, Tyskland

**Gyldighedsområde:**

Garantien er kun rettet mod forbrugere. Forbruger er enhver naturlig person, som indgår en retshandel til formål, som overvejende hverken kan henføres til vedkommendes erhvervmæssige aktiviteter eller aktiviteter som selvstændig erhvervsdrivende.

Garantien gælder for alle produkter købt i EU, Storbritannien og Schweiz.

**Ingen begrænsning af købers lovmæssige rettigheder:**

For køberen er der inden for rammerne af de gældende nationale retsbestemmelser om forbrugerkøb lovmæssige rettigheder, som f.eks. mangelsansvar (kvalitetsgaranti), som ikke begrænses af garantien.

**Garantiens indhold:**

I garantitilfælde afholder garantigiver reparations- og materialeudgifterne til defekte dele. Kan en reparation ikke betale sig, forbeholder vi os over kunden ret til at stille en udskiftningsenhed til rådighed. Refusion af købsprisen er udelukket inden for rammerne af garantien. Porto og forsendelsesudgifter inden for Tyskland betales i garantitilfælde af ikra GmbH. Forsendelsesudgifter fra eller til andre lande end Tyskland samt told- og importomkostninger betales af kunden. Reparation eller udskiftningsenhed fører ikke til ny start på garantien.

**Der er ingen garanti eller garantien ophører i følgende tilfælde:**

- genopladelige batterier og sliddele
- ikke-faglig korrekt brug eller brug i strid med det tilsigtede formål, f.eks. erhvervmæssig brug
- skader, som er opstået som følge af brug af forkert tilbehør
- skader som følge af ydre påvirkning f.eks. transportskader, vejrligsskader, slag eller brud
- skader, som er opstået som følge af forkert strømspænding (netspænding) f.eks. ved brug i udlandet
- reparationer med ikke-originale dele (originale dele findes på: [www.ikra.de/ersatzteile/](http://www.ikra.de/ersatzteile/))
- reparationer eller ændringer, som ikke er foretaget af os
- voldsanvendelse
- overbelastning af motoren i ond tro
- forsæt, svig

Reparationer dækket af garantien må kun foretages af autoriserede værksteder eller af fabrikkundeservice, ellers bortfalder garantien. Du finder serviceadresser på [www.ikra.de/serviceadressen](http://www.ikra.de/serviceadressen). Under reparationen stiller vi ikke låneudstyr til rådighed for kunden.

Reparationsudgifter, som ikke falder ind under garantien, bliver faktureret til kunden. Foretagelse af reparationer, som udløser ekstra udgifter, afstemmes på forhånd med kunden.

**Fremsættelse af garantikrav (garantitilfælde):**

Fungerer produktet ikke i garantiperioden eller ikke som tilsigtet, drejer det sig om et garantitilfælde.

Kontakt os venligst ved garantitilfælde på

telefon +49 (0) 6071-3003-0

E-mail: [kundenservice@ikra.de](mailto:kundenservice@ikra.de)

Yderligere serviceadresser, som du gerne må bruge, hvis du har brug for service, findes på [www.ikra.de/serviceadressen](http://www.ikra.de/serviceadressen).

Manglen skal gøres gældende straks ved manglens indtræden og inden for garantiperioden.

Vores kompetente kundehotline og teknikhotline står gerne til rådighed med råd og dåd i hele garantiperioden. Indtræder der et garantitilfælde, skal du kontakte os, og du kan inden for Tyskland sende det defekte udstyr til os uden omkostninger. Returneringen af det reparerede eller udskiftede udstyr (erstatningsenhed) til dig er også gratis for dig.

**Okres gwarancji:**

Gwarancja wynosi 2 lata od momentu dostawy. Oryginał lub kopia faktury jest uznawana za dowód.

**Poręczyciel:**

ikra GmbH, Schlesier Straße 36, D-64839 Münster-Altheim, Niemcy

**Zakres obowiązywania:**

Gwarancja jest tylko dla konsumentów. Konsumentem jest każda osoba fizyczna, która dokonuje czynności prawnej w celach, które w przeważającej mierze nie mają charakteru komercyjnego ani nie są związane z jej samodzielną działalnością zawodową.

Gwarancja obowiązuje dla wszystkich produktów, które zostały nabyte na terenie UE, w Wielkiej Brytanii oraz w Szwajcarii.

**Brak ograniczenia praw kupującego:**

W ramach obowiązujących przepisów krajowych dotyczących sprzedaży towarów konsumpcyjnych nabywcy przysługują prawa, takie jak odpowiedzialność za wady (gwarancja), które nie są ograniczone gwarancją.

**Treść gwarancji:**

W przypadku reklamacji gwarancyjnej, poręczyciel ponosi koszty naprawy i koszty materiałowe wadliwych części. Jeśli naprawa jest nieekonomiczna, zastrzegamy sobie prawo do dostarczenia klientowi urządzenia zastępczego. Zwrot ceny zakupu jest wykluczony w ramach gwarancji. Koszty przesyłki i wysyłki na terenie Niemiec w przypadku gwarancji ponosi ikra GmbH. Koszty wysyłki z lub do krajów innych niż Niemcy, jak również koszty celne i importowe ponosi klient. Naprawa lub wymiana sprzętu nie prowadzi do ponownego przyznania gwarancji.

**Gwarancja nie istnieje lub wygasa w następujących przypadkach:**

- Baterie i części zużywalne
- niewłaściwe lub nieprawidłowe użycie, np. użycie komercyjne
- Uszkodzenia spowodowane użyciem niewłaściwych akcesoriów
- Uszkodzenia spowodowane czynnikami zewnętrznymi, np. uszkodzeniami transportowymi, uszkodzeniami pogodowymi, uderzeniami lub pęknięciami
- Uszkodzenia spowodowane niewłaściwym napięciem (napięcie sieciowe), np. podczas użytkowania za granicą
- Naprawy z nieoryginalnymi częściami (oryginalne części zamienne można znaleźć tutaj: [www.ikra.de/ersatzteile/](http://www.ikra.de/ersatzteile/))
- Naprawy lub zmiany, które nie zostały przez nas wykonane
- użycie siły
- celowe przeciążenie silnika
- powyższa złośliwość, zła wiara

Naprawy gwarancyjne mogą być wykonywane tylko przez autoryzowane warsztaty lub przez zakładowy dział obsługi klienta, w przeciwnym razie gwarancja zostanie unieważniona. Adresy usług można znaleźć pod adresem [www.ikra.de/serviceadressen](http://www.ikra.de/serviceadressen). Nie udostępniamy klientowi sprzętu wypożyczanego podczas naprawy.

Kosztami napraw, które nie są objęte gwarancją, zostanie obciążony klient. Wykonanie takich napraw, które pociągają za sobą dodatkowe koszty, zostanie wcześniej uzgodnione z klientem.

**Zapewnienie gwarancji (w przypadku gwarancyjny):**

Jeżeli produkt nie będzie działał w okresie gwarancyjnym lub nie będzie działał zgodnie z jego przeznaczeniem, jest to przypadek gwarancyjny.

W przypadku gwarancyjnym prosimy o kontakt

Telefon: +49 (0) 6071-3003-0

E-Mail: [kundenservice@ikra.de](mailto:kundenservice@ikra.de)

Dalsze adresy usług, z którymi można się skontaktować w przypadku konieczności skorzystania z serwisu, znajdują się pod adresem [www.ikra.de/serviceadressen](http://www.ikra.de/serviceadressen).

Stwierdzenie wady musi być dokonane natychmiast po wystąpieniu wady i w ramach gwarancji.

Nasza kompetentna infolinia dla klientów oraz infolinia techniczna służą radą i pomocą przez cały okres gwarancji. W przypadku wystąpienia przypadku gwarancyjnego należy skontaktować się z nami, a wadliwe urządzenie można bezpłatnie wysłać do nas na terenie Niemiec. Przesyłka zwrotna naprawionego urządzenia lub wymienionego urządzenia (urządzenia zastępczego) jest również bezpłatna.

**Délka záruky:**

Doba platnosti záruky činí 2 roky od předání. Jako potvrzení platí originální účetní doklad nebo kopie faktury.

**Poskytovatel záruky:**

ikra GmbH, Schlesier Straße 36, D-64839 Münster-Altheim, Německo

**Oblast platnosti:**

Záruka se týká pouze spotřebitele. Spotřebitelem se rozumí každá fyzická osoba uzavírající právní úkon za účely, které nelze považovat za komerční ani živnostenskou činnost.

Záruka je platná pro všechny produkty zakoupené v rámci EU, Velké Británie a Švýcarska.

**Bez omezení zákonných práv kupujícího:**

Kupující má v rámci platných vnitrostátní právních předpisů o nákupu spotřebního zboží zákonná práva, jako např. z ručení za závady (poskytnutí záruky), které záruka neomezuje.

**Rozsah platnosti záruky:**

V případě uplatnění nároků ze záruky nese náklady na opravu a materiál vadných dílů poskytovatel záruky. Je-li oprava nehospodárná, vyhrazuje si právo poskytnout zákazníkovi nový přístroj výměnou. Náhrada kupní ceny v rámci záruky je vyloučená. Poštovné a zasilatelské náklady v Německu nese v případě záruky společnost ikra GmbH. Zasilatelské náklady z jiných nebo do jiných zemí než je Německo a celní a dovozní náklady nese zákazník. Oprava nebo poskytnutí přístroje výměnou nevedou k novému začátku záruky.

**Záruka se nevztahuje na následující případy (nebo pozbývá platnosti):**

- Akumulátory a díly podléhající opotřebením
- nesprávné použití nebo použití v rozporu s určeným účelem, např. komerční využití
- poškození způsobená použitím nesprávných součástí příslušenství
- poškození vnějšími vlivy, např. poškození při přepravě, poškození způsobená povětrnostními vlivy, náraz nebo prasknutí
- poškození způsobená nesprávným napětím proudu (síťové napětí), např. při použití v zahraničí
- opravy neoriginálními díly (originální náhradní díly naleznete zde: [www.ikra.de/ersatzteile/](http://www.ikra.de/ersatzteile/))
- opravy nebo změny, které nebyly provedeny námi
- násilná použití
- svévolné přetížení motoru
- schválnost, úmyslný podvod

Záruční opravy smí provádět pouze autorizované dílny nebo zákaznický servis výrobního závodu, jinak záruka zaniká. Adresy servisů naleznete zde: [www.ikra.de/serviceadressen](http://www.ikra.de/serviceadressen). Během opravy zákazníkovi nezapůjčujeme náhradní přístroje.

Náklady na opravu nespádající do záruky budou naúčtovány zákazníkovi. Provedení oprav, které mají za následek dodatečné náklady, musí zákazník odsouhlasit.

**Uplatnění záruky (záruční případ):**

Pokud výrobek během doby trvání záruky nefunguje nebo nefunguje tak, jak je určeno, jedná se o záruční případ.

V takovém případě se obraťte na

Telefon: +49 (0) 6071-3003-0

E-Mail: [kundenservice@ikra.de](mailto:kundenservice@ikra.de)

Další adresy servisů, na které se v případě uplatnění záruky můžete obrátit, naleznete zde: [www.ikra.de/serviceadressen](http://www.ikra.de/serviceadressen).

Uplatnění nedostatku je třeba provést neprodleně po jeho výskytu a v rámci záruky.

Po celou dobu trvání záruky je vám k dispozici naše zákaznická horká linka a technická horká linka. Vyskytne-li se záruční případ, kontaktujte nás, vadný přístroj nám můžete v rámci Německa zaslat bezplatně. Také zaslání opraveného nebo vyměněného přístroje (náhradního přístroje) zpět k vám je bezplatné.

**Záručná doba:**

Záruka trvá dva roky od prevzatia. Ako dôkaz platí originálny fakturačný doklad alebo kópia faktúry.

**Poskytovateľ záruky:**

ikra GmbH, Schlesier Straße 36, D-64839 Münster-Altheim, Nemecko

**Rozsah platnosti:**

Záruka je určená len spotrebiteľovi. Spotrebiteľ je každá fyzická osoba, ktorá uzatvára právne úkony na účely, ktoré nie sú prevažne ich obchodnou alebo nezávislou profesionálnou činnosťou.

Záruka platí pre všetky produkty, ktoré boli nadobudnuté v rámci EÚ, vo Veľkej Británii a vo Švajčiarsku.

**Žiadne obmedzenie zákonných práv kupujúceho:**

Pre kupujúceho existujú zákonné práva v rámci platných vnútroštátnych právnych predpisov o nákupe spotrebného tovaru, ako napr. zodpovednosť za vady (záruka), ktoré nie sú obmedzené zárukou.

**Obsah záruky:**

V prípade poškodenia v záruke znáša poskytovateľ záruky náklady na opravu a materiál na poškodené náklady. Ak je oprava neekonomická, vyhradujeme si právo poskytnúť zákazníkovi náhradné zariadenie. Náhrada kúpnej ceny je vylúčená zo záruky. V prípade poškodenia v záruke hradí poštovné náklady a náklady na dopravu v rámci Nemecka hradí spoločnosť ikra GmbH. Náklady na dopravu z alebo do iných krajín ako Nemecko, ako aj colné a dovozné náklady musí znášať zákazník. Dodanie opraveného alebo náhradného zariadenia nevedie k opätovnému začiatku plynutia záruky.

**Záruka neplatí alebo zaniká v nasledujúcich prípadoch:**

- Batérie a opotrebované diely
- Nesprávne použitie alebo použite v rozpore s určením, napr. komerčné použitie
- Škody, ktoré sú dôsledkom používania nesprávneho príslušenstva
- Škody v dôsledku vonkajších vplyvov, napr. prepravné škody, škody v dôsledku nepriaznivého počasia, náraz alebo zlomenie
- Škody, ktoré sú dôsledkom nesprávneho napätia prúdu (sieťové napätie) napr. pri používaní v zahraničí
- Opravy s použitím neoriginálnych dielov (originálne náhradné diely nájdete tu: [www.ikra.de/ersatzteile/](http://www.ikra.de/ersatzteile/))
- Opravy a zmeny, ktoré neboli vykonané našou spoločnosťou
- Násilné aplikácie
- Neúmyselné preťaženie motora
- Zamýšľané, úmyselné podvody

Záručné opravy smú vykonávať iba autorizované dielne alebo podnikový zákaznícky servis, inak záruka zaniká. Adresy servisov nájdete na stránke [www.ikra.de/serviceadressen](http://www.ikra.de/serviceadressen). Počas opravy neposkytujeme zákazníkovi žiadne prístroje na zapožičanie.

Náklady na opravu, ktoré nespádajú pod záruku, budú zákazníkovi vyúčtované vo faktúre. Takéto opravy, ktoré požadujú dodatočné náklady, sú vopred dohodnuté so zákazníkom.

**Poskytnutie záruky (prípád poškodenia v záruke):**

Ak produkt nefunguje počas záručnej doby alebo nie je určený na použitie, ide o prípad poškodenia v záruke. Prosím, v prípade poškodenia v záruke sa obráťte na

Telefón: +49 (0) 6071-3003-0

E-mail: [kundenservice@ikra.de](mailto:kundenservice@ikra.de)

Ďalšie adresy servisov, kde Vám radi pomôžu, nájdete na stránke [www.ikra.de/serviceadressen](http://www.ikra.de/serviceadressen).

Nárok na nápravu musí byť uplatnený okamžite po vzniku poruchy a v rámci záruky.

Naša kompetentná zákaznícka horúca linka a technická horúca linka budú k dispozícii po celú dobu záruky. Ak sa vyskytne prípad poškodenia v záruke, kontaktujte nás a poškodené zariadenie nám môžete poslať bezplatne v rámci Nemecka. Rovnako je bezplatné aj spätné odoslanie opraveného alebo vymeneného zariadenia (náhradné zariadenie) naspäť k Vám.

**A garancia időtartama:**

A garancia az átadástól számított 2 évig érvényes. Igazolásként az eredeti számla vagy a számla másolata használható.

**Garantőr:**

ikra GmbH, Schlesier Straße 36, D-64839 Münster-Altheim, Németország

**Érvényességi terület:**

A garancia csak a fogyasztóra vonatkozik. Fogyasztó az a természetes személy, aki jogi ügyletet köt olyan célokra, amelyek túlnyomórészt sem üzleti, sem önálló szakmai tevékenységéhez nem számíthatók hozzá.

A garancia mindazon termékekre érvényes, melyeket az EU, Nagy-Britannia vagy Svájc területén vásároltak.

**A vásárló törvényes jogai nincsenek korlátozva:**

A vásárlót a hatályos nemzeti jogszabályok keretein belül a fogyasztási cikkek beszerzésére vonatkozó, törvényben rögzített jogok illetik meg, pl. a kellékszavatosságra (jótállásra) való jog, amelyeket a garancia nem korlátozhat.

**A garancia tartalma:**

Garanciális esetben a garantőr magára vállalja a hibás alkatrészek javítási- és anyagköltségeit. Fenntartjuk a jogot, hogy ha a javítás nem gazdaságos, cserekészüléket kínáljunk az ügyfélnek. A garancia keretein belül a vételár visszatérítése kizárt. A Németországon belüli posta- és szállítási költségeket garanciális esetben az ikra GmbH viseli. A Németországon kívüli országokba vagy onnan történő szállítási költségek, valamint a vám- és behozatali költségek az ügyfelet terhelik. A javítás vagy a cserekészülék biztosítása nem jár a garancia időtartamának újraindulásával.

**A garancia nem érvényes vagy megszűnik a következő esetekben:**

- Akkumulátorok és kopó alkatrészek
- Szakszerűtlen vagy nem rendeltetésszerű használat, pl. ipari használat
- Károk, amelyek a nem megfelelő tartozékok használata okoz
- Külső hatások által okozott károk, pl. szállítási károk, időjárás által okozott károk, ütés vagy törés
- Helytelen feszültség (hálózati feszültség) által okozott károk, pl. külföldön történő használat esetén
- Nem eredeti alkatrészekkel végzett javítások (eredeti pótalkatrészeket itt talál: [www.ikra.de/ersatzteile/](http://www.ikra.de/ersatzteile/))
- Nem általunk végzett javítások vagy módosítások
- Erőszak alkalmazása
- A motor szándékos túlterhelése
- Szándékos, rosszhiszemű megtévesztés

Garanciális javítások csak jogosult szakszervizzel vagy gyártói vevőszolgálattal végezhetőek, különben a garancia érvényét veszti. A szervizek címzeit a következő oldalon találja: [www.ikra.de/serviceadressen](http://www.ikra.de/serviceadressen). A javítás idejére nem biztosítunk kölcsönkészüléket az ügyfél számára.

Azokról a javítási költségekről, amelyek nem esnek a garancia hatálya alá, számlát állítunk ki az ügyfélnek. Az ilyen, plusz költségekkel járó javítások elfogadásáról előzetesen egyeztetünk az ügyféllel.

**A garancia érvényesítése (garanciális eset):**

Ha a termék a garancia időtartama alatt nem működik vagy nem a használatához tervezett módon működik, akkor garanciális esetről van szó.

Garanciális esetben forduljon a következő helyekhez:

Telefon: +49 (0) 6071-3003-0

E-mail: [kundenservice@ikra.de](mailto:kundenservice@ikra.de)

További szervízceimeinket, ahová szervizelés szükségessé esetén fordulhat, a következő oldalon találja: [www.ikra.de/serviceadressen](http://www.ikra.de/serviceadressen).

A garanciális igény érvényesítésére a hiba jelentkezését követően azonnal, a garancia időtartamán belül sort kell keríteni.

Szakértő ügyfélszolgálati forródrótunk és műszaki forródrótunk a garancia teljes időtartama alatt, minden lehetséges módon segíti Önt. Ha garanciális esetre kerül sor, vegye fel velünk a kapcsolatot, és Németországon belül ingyen visszaküldheti nekünk a készüléket. A javított készülék vagy a kicserélt készülék (cserekészülék) Önhöz történő visszazállítását is ingyen biztosítjuk.

**Garancijsko obdobje:**

Garancija velja 2 leti od dobave. Kot dokazilo je treba predložiti originalni račun ali kopijo računa.

**Dajalec garancije:**

Ikra GmbH, Schlesier StraÙe 36, D-64839 Münster-Altheim, Nemčija

**Področje uporabe:**

Garancija je namenjena samo potrošniku. Potrošnik je vsaka fizična oseba, ki sklene transakcijo za namene, ki jih večinoma ni mogoče pripisati njeni pridobitni ali samostojni poklicni dejavnosti.

Garancija velja za vse izdelke, kupljene v EU, Veliki Britaniji in Švici.

**Brez omejitve pravnih pravic kupca:**

Za kupca veljajo zakonske pravice v okviru veljavne nacionalne zakonodaje o potrošniški prodaji, kot npr. iz odgovornosti za napake (jamstvo), ki jih garancija ne omejuje.

**Vsebina garancije:**

V primeru uveljavljanja garancije dajalec garancije nosi stroške popravila in materiala za poškodovane dele. Če popravilo ni rentabilno, si pridržujemo pravico, da stranki ponudimo alternativni aparat. Povračilo kupnine je v okviru garancije izključeno. Stroške poštnine in pošiljanja v Nemčiji v primeru uveljavljanja garancije krije podjetje Ikra GmbH. Stroške pošiljanja iz drugih držav ali v druge države, kot tudi carinske dajatve in stroške uvoza, mora poravnati stranka. Zaradi popravila ali alternativnega aparata garancija ne začne veljati na novo.

**Garancija ne velja ali preneha v naslednjih primerih:**

- baterije in deli, ki se obrabijo
- nepravilna ali neustrezna uporaba, npr. v komercialne namene
- škoda, ki je nastala zaradi uporabe napačnih dodatkov
- škoda zaradi zunanjih dejavnikov, npr. škoda pri transportu, škoda zaradi vremena, udarca ali padca
- škoda, ki je nastala zaradi nepravilne električne napetosti (omrežna napetost), npr. pri uporabi v tujini
- Popravila z neoriginalnimi deli (originalne nadomestne dele najdete tukaj: [www.ikra.de/ersatzteile/](http://www.ikra.de/ersatzteile/))
- popravila ali spremembe, ki jih nismo opravili mi
- nasilna uporaba
- brezobzirna preobremenitev motorja
- namerna prevara

Popravila v sklopu garancije lahko izvajajo samo pooblašene delavnice ali servisna služba, v nasprotnem primeru garancija preneha. Naslove serviserjev najdete na [www.ikra.de/serviceadressen](http://www.ikra.de/serviceadressen). Med popravilom strankam ne damo na voljo nobene nadomestne naprave.

Stroške popravil, ki jih garancija ne pokriva, poravnava stranka. Za izvedbo takšnih popravil, pri katerih nastanejo dodatni stroški, se predhodno dogovori s stranko.

**Uveljavljanje garancije:**

Če izdelek v garancijskem obdobju ne dela ali ne dela tako, kot je predvideno, gre za uveljavljanje garancije.

Če želite uveljavljati garancijo, se obrnite na:

Telefon: +49 (0) 6071-3003-0

E-pošta: [kundenservice@ikra.de](mailto:kundenservice@ikra.de)

Druge naslove serviserjev, na katere se lahko obrnite, če potrebujete servisne storitve, najdete na [www.ikra.de/serviceadressen](http://www.ikra.de/serviceadressen).

Napako je treba uveljavljati nemudoma po tem, ko nastopi, in v času trajanja garancije.

Naša usposobljena linija za pomoč strankam in tehnična linija za pomoč vam je na voljo v celotnem garancijskem obdobju. Če želite uveljavljati garancijo, stopite v stik z nami, pokvarjeno napravo pa nam v Nemčiji lahko pošljete nazaj brezplačno. Tudi če vam popravljeno ali zamenjano napravo (nadomestno napravo) pošljemo nazaj, je to za vas brezplačno.



**Trajanje garancije:**

Garancija 2 godine od primopredaje. Kao dokaz potreban je original računa ili kopija računa.

**Pružatelj garancije:**

ikra GmbH, Schlesier Straße 36, D-64839 Münster-Altheim, Njemačka

**Područje primjene:**

Garancija je namijenjena samo potrošaču. Potrošač je fizička osoba koja zaključi pravnu transakciju za svrhe koje pretežno nije moguće pripisati njezinoj komercijalnoj niti samostalnoj poslovnoj aktivnosti.

Garancija vrijedi za sve proizvode nabavljene u EU-u, Velikoj Britaniji i Švicarskoj.

**Bez ograničavanja zakonskih prava kupca:**

U okviru važećih nacionalnih pravnih propisa o kupnji potrošačke robe kupac ima zakonska prava, kao što su npr. prava zbog nedostataka u materijalu (jamstvo), koja nisu ograničena garancijom.

**Sadržaj garancije:**

U slučaju obuhvaćen garancijom pružatelj garancije snosi troškove popravka i materijala za neispravne dijelove. Ako je popravak neekonomičan, zadržavamo pravo pružiti kupcu zamjenski uređaj. Povrat kupovne cijene u okviru garancije je isključen. Troškove poštarine i otpreme unutar Njemačke u slučaju obuhvaćen garancijom snosi tvrtka ikra GmbH. Troškove otpreme iz drugih država ili u njih te carinske i uvozne troškove snosi kupac. Popravak ili zamjenski uređaj ne predstavljaju ponovno započinjanje garancije.

**Garancija ne postoji ili prestaje vrijediti u sljedećim slučajevima:**

- akumulatori i potrošni dijelovi
- neispravna ili nenamjenska uporaba, npr. komercijalna uporaba
- oštećenja nastala uporabom pogrešnog pribora
- oštećenja zbog vanjskog djelovanja, npr. štete kod transporta, oštećenja od vremenskih uvjeta, udarac ili lom
- oštećenja nastala zbog pogrešnog električnog napona (mrežnog napona) npr. prilikom uporabe u inozemstvu
- popravci s neoriginalnim dijelovima (originalne rezervne dijelove naći ćete ovdje: [www.ikra.de/ersatzteile/](http://www.ikra.de/ersatzteile/))
- popravci ili izmjene koje nismo obavili mi
- primjena sile
- obijesno preopterećivanje motora
- namjera, zlobna prijevarena

Garancijske popravke smiju obavljati samo ovlaštene servisne radionice ili servisna služba proizvođača, inače prestaje valjanost garancije. Adrese servisa naći ćete na adresi [www.ikra.de/serviceadressen](http://www.ikra.de/serviceadressen). Tijekom popravka kupcu ne dajemo najamne uređaje.

Troškovi popravka koji ne podliježu garanciji zaračunat će se kupcu. Obavljanje takvih popravaka uz dodatne troškove prethodno će se usuglasiti s kupcem.

**Provedba garancije (slučaj obuhvaćen garancijom):**

Ako proizvod tijekom trajanja garancije ne funkcionira ili ne funkcionira kao što je predviđeno, nastao je slučaj obuhvaćen garancijom.

Molimo u slučaju obuhvaćenom garancijom obratite se na

Telefon: +49 (0) 6071-3003-0

E-adresa: [kundenservice@ikra.de](mailto:kundenservice@ikra.de)

Adrese ostalih servisa kojima se možete obratiti u slučaju servisa naći ćete na adresi [www.ikra.de/serviceadressen](http://www.ikra.de/serviceadressen).

Otklanjanje nedostatka mora uslijediti što prije nakon njegovog pojavljivanja i unutar garancijskog razdoblja.

Naša stručna servisna i tehnička služba rado će vas savjetovati i pomoći vam tijekom cijelog garancijskog razdoblja. Ako se pojavi slučaj obuhvaćen garancijom, obratite nam se i neispravan uređaj možete nam besplatno poslati unutar Njemačke. Povrat popravljenog ili zamijenjenog uređaja (rezervnog uređaja) za vas je također besplatan.

**Продължителност на гаранцията:**

Гаранцията е 2 години от момента на закупуване на уреда. Оригиналната касова бележка или копие от фактурата служат като доказателство.

**Гарант:**

ikra GmbH, Schlesier Straße 36, D-64839 Münster-Altheim, Германия

**Обхват:**

Гаранцията е само за потребителите. Потребител е всяко физическо лице, което сключва правна сделка за цели, които до голяма степен не могат да бъдат причислени нито към търговската му, нито към независимата му професионална дейност.

Гаранцията важи за всички продукти, закупени в рамките на ЕС, Великобритания и Швейцария.

**Без ограничение на законни права на купувача:**

За купувача има законни права в рамките на приложимото национално законодателство относно покупката на потребителски стоки, като напр. от отговорността за дефекти (законова гаранция), които не са ограничени от търговската гаранция.

**Съдържание на гаранцията:**

В случай на гаранционен случай разходите за ремонт и материали за дефектните части се поемат от гаранта. Ако даден ремонт е икономически неизгоден, запазваме си правото да предоставим на клиента резервен уред. Гаранцията не предвижда възстановяване на покупната цена. В случай на гаранционен случай пощенските и транспортните разходи на територията на Германия се покриват от ikra GmbH. Разходите за доставка от или до държави, различни от Германия, както и митническите и вносните разходи, трябва да се поемат от клиента. Ремонтът или предоставянето на резервен уред не водят до подновяване на гаранцията.

**Гаранцията не съществува или се прекратява в следните случаи:**

- батерии и бързоизносващи се части
- неправилна употреба или употреба не по предназначение, напр. търговска употреба
- повреди, причинени от използване на грешни аксесоари
- повреди, дължащи се на външни влияния, напр. транспортни щети, повреди от атмосферни влияния, удар или счупване
- повреди, причинени от грешно напрежение на тока (мрежово напрежение), напр. при използване в чужбина
- ремонти с неоригинални части (оригинални резервни части могат да бъдат намерени тук: [www.ikra.de/ersatzteile/](http://www.ikra.de/ersatzteile/))
- ремонти или промени, които не са направени от нас
- използване на сила
- умишлено претоварване на двигателя
- умисъл, измама

Гаранционните ремонти могат да се извършват само в упълномощени сервиси или от сервизните специалисти на производителя, в противен случай гаранцията се прекратява. Адресите на сервизите могат да бъдат намерени на [www.ikra.de/serviceadressen](http://www.ikra.de/serviceadressen). По време на ремонта не предоставяме на клиента уред под наем.

Разходите за ремонт, които не се покриват от гаранцията, ще бъдат начислени на клиента. Ремонтите, които водят до допълнителни разходи, се уговарят предварително с клиента.

**Предявяване на претенция (гаранционен случай):**

Ако по време на гаранционния период продуктът не работи или не работи по начина, предвиден за употребата му, става въпрос за гаранционен случай.

Моля, в случай на рекламация, се свържете на

Телефон: +49 (0) 6071-3003-0

Имейл: [kundenservice@ikra.de](mailto:kundenservice@ikra.de)

Допълнителни адреси на сервизите, с които можете да се свържете, ако се нуждаете от сервизиране, можете да намерите на [www.ikra.de/serviceadressen](http://www.ikra.de/serviceadressen).

Предявяването на претенция към неизправност трябва да стане веднага след появяването ѝ и в рамките на гаранцията.

Нашите компетентни горещи линии за обслужване на клиенти и техническа поддръжка ще Ви съветват през целия гаранционен период. Ако възникне гаранционен случай, свържете се с нас и можете да ни изпратите дефектния уред безплатно на територията на Германия. Ремонтираният или подмененият уред (резервен уред) също ще Ви бъде върнат безплатно.

**Срок гарантийного обслуживания:**

Гарантия составляет 2 года с момента передачи. Доказательством покупки служит оригинальная расчетная расписка или копия счета.

**Гарантирующая сторона:**

ikra GmbH, Schlesier Straße 36, D-64839 Münster-Altheim, Германия

**Область действия:**

Гарантия распространяется только на потребителя. Потребителем является любое физическое лицо, которое имеет намерение заключить правовую сделку для нужд, преимущественно не связанных с промышленной или профессиональной предпринимательской деятельностью.

Гарантия распространяется на все изделия, приобретенные на территории ЕС, Великобритании и Швейцарии.

**Отсутствуют ограничения законных прав покупателя:**

В рамках действующих национальных правовых предписаний о покупке потребительских товаров возникают законные права для покупателя, например, из ответственности за качество товара (обязательная гарантия по закону), которые не ограничиваются гарантией.

**Объем гарантии:**

При наступлении гарантийного случая гарантирующая сторона берет на себя ремонтные и материальные расходы за неисправные детали. Если ремонт не выгоден, мы оставляем за собой право предоставить заказчику сменное устройство. Возмещение закупочной цены в рамках гарантийного обслуживания исключено. При наступлении гарантийного случая почтовые и транспортные расходы на территории Германии несет компания ikra GmbH. Затраты на транспортировку из других стран или в другие страны (за пределами Германии), а также таможенные сборы и расходы по импорту оплачивает заказчик. Ремонт и сменное устройство не ведут к возобновлению течения срока гарантии.

**Гарантия не действует или аннулируется в следующих случаях:**

- Аккумуляторы и быстроизнашивающиеся детали
- Ненадлежащее или нецелевое использование, например, промышленное применение
- Повреждения, возникшие в результате использования ненадлежащих принадлежностей
- Повреждения в результате воздействия внешних факторов, например, повреждения при транспортировке, ущерб в результате атмосферных воздействий, удара или разрушения
- Повреждения, возникшие в результате некорректного электрического напряжения (сетевое напряжение), например, при использовании за границей
- Ремонт с использованием неоригинальных запасных частей (оригинальные запасные части можно найти на сайте: [www.ikra.de/ersatzteile/](http://www.ikra.de/ersatzteile/))
- Ремонт или изменения, произведенные не специалистами нашей компании
- Применение силы
- Преднамеренная перегрузка двигателя
- Умышленная вина, преднамеренный обман

Гарантийный ремонт разрешается выполнять только в уполномоченных мастерских или сервисных центрах, в противном случае гарантия будет аннулирована. Адреса сервисных центров можно найти на сайте [www.ikra.de/serviceadressen](http://www.ikra.de/serviceadressen). На время ремонта мы не предоставляем заказчику оборудование в аренду.

Издержки по ремонту в случаях, не попадающих под действие гарантии, выставляются в счет заказчику. Ремонтные работы, требующие дополнительных расходов, предварительно согласуются с заказчиком.

**Требования по гарантии (гарантийный случай):**

Если в срок гарантийного обслуживания изделие не работает или не подходит для целевого использования, наступает гарантийный случай.

Контакты для обращения при наступлении гарантийного случая

Телефон: +49 (0) 6071-3003-0

Адрес эл. почты: [kundenservice@ikra.de](mailto:kundenservice@ikra.de)

Дополнительные адреса сервисных центров, в которые можно обратиться при наступлении гарантийного случая, см. на сайте [www.ikra.de/serviceadressen](http://www.ikra.de/serviceadressen).

Требование о возмещении ущерба нужно предъявить непосредственно после его возникновения и в течении срока действия гарантии.

Компетентные специалисты нашей дежурной службы и горячей линии по техническим вопросам окажут Вам поддержку на протяжении всего гарантийного срока. При наступлении гарантийного случая свяжитесь с нами. Вы можете бесплатно отправить нам неисправное устройство на территории Германии. Вы также не несете расходы за обратную отправку отремонтированного устройства или сменного устройства (резервного устройства).

**Garantijos trukmė:**

Garantijos trukmė yra 2 metai nuo perdavimo dienos. Kaip patvirtinimas galioja originalus kvitas arba sąskaitos kopija.

**Garantas:**

ikra GmbH, Schlesier Straße 36, D-64839 Münster-Altheim, Vokietija

**Galiojimo sritis:**

Garantija skirta tik vartotojui. Vartotojas yra bet kuris fizinis asmuo, kuris sudaro teisinį sandorį tikslais, kurie negali atitikti nei jo komercinės, nei savarankiškos profesinės veiklos.

Garantija galioja visiems gaminiams, kurie buvo įsigyti ES, Didžiojoje Britanijoje ir Šveicarijoje.

**Jokių apribojimų pirkėjo įstatymais numatytoms teisėms:**

Pagal šalies viduje galiojančius teisės aktus pirkėjas turi į įsigytas prekes įstatymais numatytas teises, pvz., pagal atsakomybę už daikto trūkumus (garantiją), kurios garantija nėra ribojamos.

**Garantijos turinys:**

Garantiniu atveju išlaidas už defektuotų dalių remontą ir medžiagas dengia garantas. Jei remontuoti neekonomiška, pasiūlykame teisę klientui suteikti pakaitinį prietaisą. Pagal garantiją pirkimo kainos padengti nereikia. Pašto ir siuntimo išlaidas Vokietijoje garantiniu atveju padengia „ikra GmbH“. Siuntimo išlaidas iš kitų arba į kitas šalis (ne Vokietiją) bei muitų ir įvežimo išlaidas privalo padengti klientas. Po remonto darbų arba gavus pakaitinį prietaisą garantija nepradedama skaičiuoti iš naujo.

**Garantija netaikoma arba ji tampa negaliojanti šiais atvejais:**

- akumulatoriams ir greitai susidėvinčioms dalims;
- netinkamai arba ne pagal paskirtį naudojant, pvz., komerciniams tikslams;
- pažeidimams, atsiradusiems naudojant netinkamus priedus;
- pažeidimams dėl išorinio poveikio, pvz., transportavimo pažeidimų, audros, smūgių arba lūžių;
- pažeidimams, atsiradusiems dėl netinkamos srovės įtampos (tinklo įtampos), pvz., naudojant užsienyje;
- remontui naudojant ne originalias dalis (originalias atsargines dalis rasite čia: [www.ikra.de/ersatzteile/](http://www.ikra.de/ersatzteile/));
- ne mūsų atliktam remontui arba modifikacijoms;
- naudojant su jėga;
- specialiai per daug padidinus apkrovą varikliui;
- dėl tyčinių veiksmų ir apgaulės.

Garantinius remonto darbus leidžiama atlikti tik įgaliotoms dirbtuvėms arba gamyklos klientų aptarnavimo tarnybai. Kitaip garantija taps negaliojanti. Serviso adresus rasite ties [www.ikra.de/serviceadressen](http://www.ikra.de/serviceadressen). Remonto metu klientui atsarginių prietaisų neteikiame.

Remonto išlaidas, kurios neįeina į garantiją, įtraukiame į sąskaitą klientui. Prieš atlikdami tokius remonto darbus, dėl kurių patiriama papildomų išlaidų, iš pradžių juos suderiname su klientu.

**Garantijos įteisinimas (garantinis atvejis):**

Jei garantiniu laikotarpiu gaminyje neveikia arba veikia ne taip, kaip buvo numatyta naudojimui, tai yra garantinis atvejis.

Garantiniu atveju kreipkitės

telefonu: +49 (0) 6071-3003-0

el. paštu: [kundenservice@ikra.de](mailto:kundenservice@ikra.de)

Kitus serviso adresus, kuriais galite kreiptis garantiniu atveju, rasite ties [www.ikra.de/serviceadressen](http://www.ikra.de/serviceadressen).

Trūkumus reikia įteisinti reikia iš karto atsiradus trūkumui ir garantiniu laikotarpiu.

Į mūsų kompetentingas klientų ir technikų karštąsias linijas galite kreiptis visu garantiniu laikotarpiu. Atsiradus garantiniam atvejui, susisiekite su mumis. Defektuotą prietaisą Vokietijoje galėsite mums išsiųsti nemokamai. Taip pat Jums nereikės mokėti ir už suremontuoto arba pakeisto prietaiso (pakaitinio prietaiso) išsiuntimą Jums.



# EG-KONFORMITÄTSERLÄRUNG / EC DECLARATION OF CONFORMITY



## Ikra GmbH, Schlesierstrasse 36, 64839 Münster, Germany

- D** - erklärt folgende Konformität gemäß EU-Richtlinie und Normen für Artikel  
**GB** - explains the following conformity according to EU directives and norms for the following product  
**FR** - déclare la conformité suivante selon la directive CE et les normes concernant l'article  
**IT** - dichiara la seguente conformità secondo la direttiva UE e le norme per l'articolo  
**NL** - verklaart de volgende overeenstemming conform EU richtlijn en normen voor het product  
**E** - declara la siguiente conformidad a tenor de la directiva y normas de la UE para el artículo  
**PT** - declara a seguinte conformidade, de acordo com a directiva CE e normas para o artigo  
**DK** - attesterer følgende overensstemmelse i medfør af EU-direktiv samt standarder for artikel  
**SE** - förklarar följande överensstämmelse enl. EU-direktiv och standarder för artikeln  
**FIN** - vakuuttaa, että tuote täyttää EU-direktiivin ja standardien vaatimukset  
**EE** - tõendab toote vastavust EL direktiivile ja standarditele  
**CZ** - vydává následující prohlášení o shodě podle směrnice EU a norem pro výrobek  
**SI** - potrjuje sledečo skladnost s smernico EU in standardi za izdelek  
**SK** - vydáva nasledujúce prehlásenie o zhode podľa smernice EÚ a noriem pre výrobok  
**HU** - a cikkekhez az EU-irányvonal és Normák szerint a következő konformitást jelenti ki  
**PL** - deklaruje zgodność wymienionego poniżej artykułu z następującymi normami na podstawie dyrektywy WE  
**BG** - декларира съответното съответствие съгласно Директива на ЕС и норми за артикул  
**LV** - paskaidro šādu atbilstību ES direktīvai un standartiem  
**LT** - apibūdina šį atitikimą EU reikalavimams ir prekės normoms  
**RO** - declară următoarea conformitate conform directivei UE și normelor pentru articolul  
**GR** - δηλώνει την ακόλουθη συμμόρφωση σύμφωνα με την Οδηγία ΕΚ και τα πρότυπα για το προϊόν  
**HR** - potvrđuje sljedeću usklađenost prema smjernicama EU i normama za artikl  
**RU** - следующим удостоверяется, что следующие продукты соответствуют директивам и нормам ЕС  
**TR** - Ürünü ile ilgili AB direktifi eri ve normları gereğince aşağıda açıklanan uygunluğu belirtir  
**NO** - erklærer følgende samsvar i henhold til EU-direktivet og standarder for artikkel

## Elektro Kettensäge IECS 2240 TF

<input checked="" type="checkbox"/>	2006/42/EG	<input checked="" type="checkbox"/>	2000/14/EG+2005/88/EG		
<input checked="" type="checkbox"/>	2014/30/EU	<input checked="" type="checkbox"/>	Annex V	<input type="checkbox"/>	Annex VI
	2014/35/EU				
<input checked="" type="checkbox"/>	2011/65/EU	Noise: measured L <sub>WA</sub>	105,9 dB (A)		
	2016/1628/EU+ 2017/656/EU	Noise: guaranteed L <sub>WA</sub>	112 dB (A)		

Normen / Standard References:

EN 60745-1:2009/A11:2010  
 EN 60745-2:13:2009/A1:2010  
 EN 55014-1:2017  
 EN 55014-2: 2015

EN 61000-3-2:2014  
 EN 61000-3-11:2000  
 EN IEC 63000:2018

Seriennummern von 3018900000001 bis 3018999999999

Prüfstelle / Notify Body: TÜV SÜD Product Service GmbH, No.0123 Rüdlerstr. 65 80339 München	Baumusterprüfbescheinigung / Engineering type licence No.: M6A 032082 0149 Rev.00
---	---

Münster, 15.10.2021

Aufbewahrung der technischen Unterlagen:

Matthias Fiedler, Senior Product Manager Ikra GmbH

Matthias Fiedler, Ikra GmbH, Schlesierstrasse 36, 64839 Münster, Germany



# SERVICE



Aktuelle Service-Adressen finden Sie immer unter:

Latest service adresses can be found under:

Vous trouvez nos adresses SAV sous:

Las direcciones actuales para asistencia técnica las encuentran siempre con:

**www.ikramogatec.com**



## DE | Ikra Mogatec - Service

c/o Mogatec Moderne Gartentechnik GmbH  
Max-Wenzel-Str. 31  
09427 Ehrenfriedersdorf  
☎ 03725 449-335  
✉ service.ikra@mogatec.com

## FR | Ikra Service France

20 Rue Hermes ZI de la Vigne, Bâtiment 5  
31190 Auterive  
☎ +801 840 884  
✉ service.FR@mogatec.com

## MD | IOLSOM S.R.L.

Mateevici Str., 38/1  
2009 Chisinau  
☎ +373 22 214075  
✉ iolsomtd@googlemail.com

## AM | UNITOOLS LLC

David Anghart, 4  
0002 Yerevan  
☎ +374 10 239697  
✉ unitools@mygarden.am

## GB | BGR8 Ltd. c/o Seabourne Group

South Portway Close  
Round Spinney  
GB-Northampton, NN3 8RH  
☎ UK/N.Ireland: 0344 824 3524  
✉ customerservice@b-gr8.co.uk

## NL | Muldertechniek

Noorderkijl 1  
9571 AR 2 e Exloermond  
☎ +800 283 8000  
✉ Service.NL@mogatec.com

## AT | Ikra - Reparatur Service

c/o Mogatec Moderne Gartentechnik GmbH  
Max-Wenzel-Str. 31  
09427 Ehrenfriedersdorf - Deutschland  
☎ +43 7207 34115  
✉ info@ikra.de

## GR | Vrontani P. Christina

3 Molas Street  
13679 Acharnes  
☎ +30 210 2402020  
✉ christina.vrontani@gmail.com, ergo@vrontani.gr

## NO | Maskin Importøren AS

Verpetveien 34  
1540 Vestøy  
☎ +47 64 95 35 00  
✉ post@maskinimp.no

## BE | Muldertechniek

Noorderkijl 1  
9571 AR 2 e Exloermond  
☎ +31 599 745024  
✉ info@muldertechniek.nl

## HR | VAR - ERCO d.o.o.

Stipanč Vilova 14A  
10090 ZAGREB  
☎ +385 91 571 3164  
✉ var.erco@gmail.com

## PL | Victus-Emak Sp. z o.o.

ul. Karpia 37  
61-619 Poznań  
☎ 61 823 83 69  
✉ serwis@victus.com.pl

## BG | DEZMOMOTORS LTD

Drujba 1, 5038 Str, near block 86a  
1592 Sofia  
☎ +359 2 4830225  
✉ markovad@dezmmotors.com

## HU | Tooltechnic Kft.

Vaskapu Utca 10-14,  
H-1097 Budapest  
☎ +36 1 330 4465  
✉ alkatresz@tooltechnic.net

## PT | Cabostor LDA.

Zona Ind. do Salgueiro, Lote 29 Pav.B  
3530-259 Mangualde  
☎ +351 939 134 145  
✉ Spv.ikra@vilcol.pt

## CH | Ikra - Reparatur Service

c/o Mogatec Moderne Gartentechnik GmbH  
Max-Wenzel-Str. 31  
09427 Ehrenfriedersdorf - Deutschland  
☎ 0 800 89 72 43  
✉ service.CH@mogatec.com

## IN | Agritech Floritech Inc.

206 - B Rajindera Arihant Tower  
B-1 Community Centre Janak Puri  
New Delhi - 110058 / India  
☎ +91 11 45662679  
✉ info@agrifloritech.com

## RO | BRONTO COMPROD S.R.L.

Str. Corneliu Coposu nr. 35-37  
400235 Cluj-Napoca  
☎ +40 264 435 337  
✉ tehnic@bronto.ro

## CY | Lambrou Agro Ltd.

11 Othellos Street, Dali Industrial Zone  
2540 Nicosia  
☎ +357 22667908  
✉ info@lambrouagro.com.cy

## IR | BGR8 Ltd. c/o Seabourne Group

South Portway Close, Round Spinney  
Northampton, NN3 8RH  
☎ +353 1890 8823 74  
✉ enquiries@gardenhomepower.com

## SE | Ikra Service Sweden

Verkstadsгатan 8  
57341 Tranås  
☎ +46 763 268982  
✉ ikrawinbladh@gmail.com

## CZ | GentlemansTools s.r.o.

Nádražní 1585  
Turnov 51101  
☎ +420 737 858 868  
✉ info@gttools.cz

## IT | Ikra Service Italia, by BRUMAR

Loc. Valgera 110/B  
14100 ASTI (AT)  
☎ +800 768 412  
✉ service.IT@mogatec.com

## SI | BIBIRO d.o.o.

Tržaška cesta 233  
1000 Ljubljana  
☎ +386 1 256 4868  
✉ bibiro.ljubljana@siol.net

## DK | Bahn-Larsen

Skov- Have- og Parkmaskiner  
Vinkelvej 28  
7840 Højeslev  
☎ +45 48 28 70 20  
✉ post@bahn-larsen.dk

## JO | Taha & Qashou Agri Co. (LLC)

205 Mekka Street  
Amman 11821, Jordan  
☎ +962 6 585 0251  
✉ info@tahaandqashou.net

## SK | AGF Invest s.r.o.

Hliníková 365/39  
95201 Vrábce  
☎ +421 02 62 859549  
✉ info@agfinvest.sk

## EE | Hooldusbuss OÜ

Kabelikopli tee, 5  
79221 Kohila vald, Raplamaa  
☎ +372 56 678 672  
✉ info@hooldusbuss.ee

## LT | Ikra Lithuania

Kalvarijų g. 206  
08314 Vilnius  
☎ +370 641 76434 / +370 6491 5665  
✉ parduotuve@fokusgroup.lt

## TR | ZİMAŞ Ziraat Makinaları San. ve Tic. A.Ş.

1202/1 Sokak No:101/G Yenışehir  
35110 İZMİR  
☎ +90 232 4364618/4594094  
✉ info@zimasziraaat.com

## ES | Yaros Dau SLU

C/ Puigpaltre nº 48, Polígono Industrial UP4  
17820 Banyoles (Girona)  
☎ +900 983 432  
✉ service.ES@mogatec.com  
Horario: de 09:00 a 13:00 y 15:00 a 17:00

## LU | Bobinage Georges Back

53 Rue Nic. Meyers  
4918 Bascharage  
☎ +352 507622  
✉ +352 504889

## UA | TOB „TK „Євроінструмент“ (LLC “TC “Euroinstrument”)

бул. І. Ленєє, 79  
04080 м. Київ, Україна  
☎ +38 (044) 332-24-12 / +38 (068) 424-41-55  
✉ ikra@eurotools.com.ua

## FI | Railmit Oy

Hakunivahe 1  
26100 Rauma  
☎ 02-822 2887 arkinen klo. 09.00 – 18.00  
✉ posti@railmit.fi

## MK | FEROLEKTRO D.O.O.

Str.Nikola Parapunov br.35A/3  
1000 Skopje  
☎ +389 2 3063190  
✉ fero@t-home.mk